



Preisliste 1/2025

Inhalt

Allgemeine Informationen	8	Beleuchtung	
Sichtbare Systeme S 3 und S 3 cliq.	10	Standard-Einbauleuchten	45
Sichtbares System S 3 cliq erdbebensicher	14	Brandschutzkoffer für Einbauleuchten	47
Sichtbares System S 3 sports	15	OWA-Lichtraster	49
Sichtbare Systeme S 3a und S 3a cliq.	16	OWAconstruct	
Sichtbares System S 15 cliq.	18	OWAconstruct Standard Profile	50
Sichtbares System S 15a cliq	20	OWAconstruct Farbige Profile	51
Sichtbares System S 15b	22	OWAconstruct Abhänger	52
Wandmontage	23	OWAconstruct Dekorationsabhänger	53
Halbverdecktes System S 2p	24	OWAconstruct Befestigungssysteme	54
Freigespanntes System S 6a	25	OWAconstruct Wandanschlüsse	55
Freigespanntes System S 6b	27	OWAconstruct Wandprofile	56
Freigespanntes System S 6c	28	OWAconstruct Gebogene Wandprofile	57
Bandrastersystem S 18d	29	OWAconstruct Kantprofile	66
Bandrastersystem S 18p	31	OWAconstruct Zubehör	67
Bandrastersystem S 18k	33	OWAconstruct Montagewerkzeuge	68
Hygiene- und Reinraumdecken	35	OWAconstruct Verzeichnis	69
Über- bzw. Unterdruckdecken, nach EN 12114	37	Verpackungsliste	86
Feuchtraumdecken	38	Kontaktübersichten	
Schallschutzdecken		OWAconsult und weitere Abteilungen	89
Sinfonia Privacy	39	Deutschland, Österreich und Schweiz	91
Janus	39	Index	92
Weitspannträgersystem Typ 8550	40	Verpackungsverordnung	94
Weitspannträgersystem Typ 6500	42	Rechtliche Hinweise	94
Verlegebeispiele	43	Verkaufs-, Lieferungs- und Zahlungsbedingungen	94

OWAcoustic premium Dessins

vlieskaschierte Platten

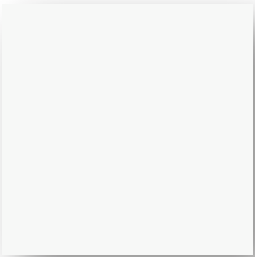

Brillianto A
20 mm: $\alpha_w = 0,95$ | NRC = 0,95
14 mm: $\alpha_w = 0,90$ | NRC = 0,90



Bolero
 $\alpha_w = 0,85$ | NRC = 0,85



Sinfonia
 $\alpha_w = 0,90$ | NRC = 0,90



Sinfonia c
 $\alpha_w = 0,70$ | NRC = 0,70



Sinfonia FR
 $\alpha_w = 0,60$



Sinfonia Privacy
 $\alpha_w = 0,70$ | NRC = 0,70



Sinfonia Reflecta
 $\alpha_w = 0,15$ | NRC = 0,15



Sinfonia Silencia
 $\alpha_w = 1,00$ | NRC = 1,00

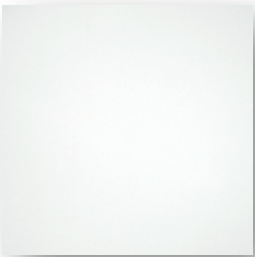

Sinfonia sports
 $\alpha_w = 0,85$ | NRC = 0,85

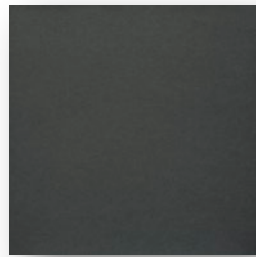

Sinfonia schwarz (ähnl. RAL 9004)
 $\alpha_w = 0,85$ | NRC = 0,85



Sinfonia grau (ähnl. RAL 7036)
 $\alpha_w = 0,85$ | NRC = 0,85

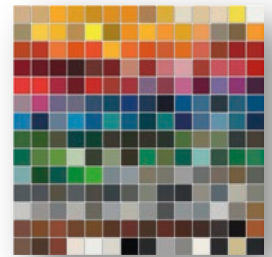

OWAcolor
14 mm: $\alpha_w = 0,85$ | NRC = 0,85



Ocean (100 % RH)
 $\alpha_w = 0,95$ | NRC = 0,95



Humancare Lab
 $\alpha_w = 0,70$ | NRC = 0,70



Humancare Plus
 $\alpha_w = 0,90$ | NRC = 0,90



Humancare Pro
 $\alpha_w = 0,95$ | NRC = 0,95



Humancare | Sinfonia
 $\alpha_w = 0,90$ | NRC = 0,90



Humancare | Sinfonia c
 $\alpha_w = 0,70$ | NRC = 0,70



Humancare | Sinfonia Silencia
 $\alpha_w = 1,00$ | NRC = 1,00

OWAcoustic premium Dessins

Klassische Mineralplatten



Sternbild
 $\alpha_w = 0,80$ | NRC = 0,80

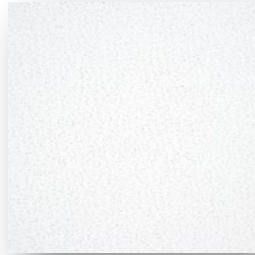

Cosmos/N*
 $\alpha_w = 0,65$ | NRC = 0,65

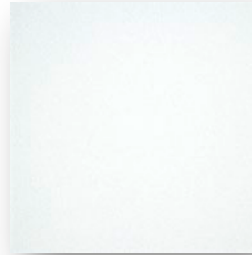

Cosmos/O*
 $\alpha_w = 0,15$ | NRC = 0,15



Harmony
 $\alpha_w = 0,60$ | NRC = 0,65



Finetta
 $\alpha_w = 0,70$ | NRC = 0,70

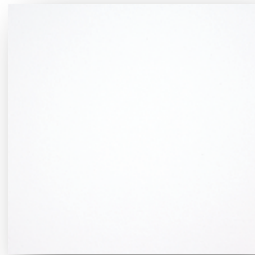

Schlicht
 $\alpha_w = 0,15$ | NRC = 0,15



NEW Sandila NRC
 $\alpha_w = 0,65$ | NRC = 0,75



NEW Sandila/N*
 $\alpha_w = 0,60$ | NRC = 0,65



Mavroc® | Sternbild
 $\alpha_w = 0,70$ | NRC = 0,70

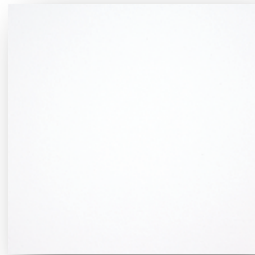

Sanitas® 02 | Schlicht
 $\alpha_w = 0,15$ | NRC = 0,15

folienkaschierte Platten

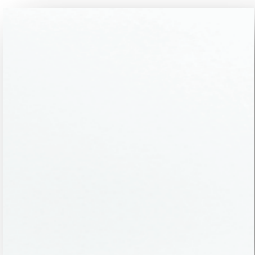

OWAlux® weiß
 $\alpha_w = 0,15$ | NRC = 0,15

OWAcoustic smart Dessins



Sternbild smart
 $\alpha_w = 0,60$ | NRC = 0,60



NEW Sandila/N* smart
 $\alpha_w = 0,55$ | NRC = 0,60

* N = mit Nadelung, O = ohne Nadelung

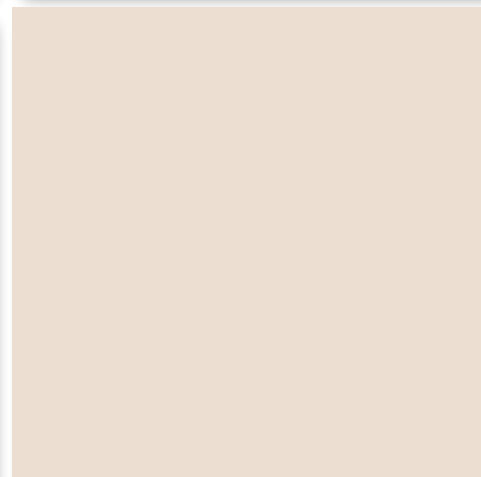
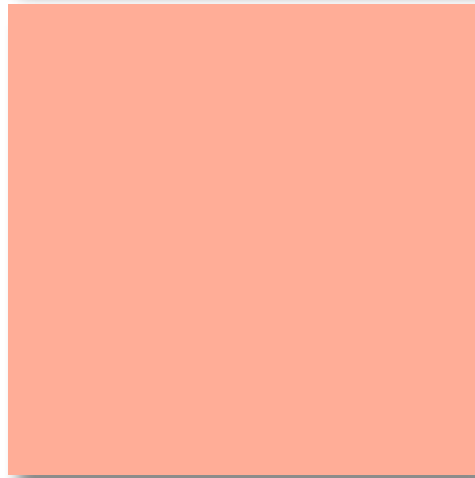

Weitere Details entnehmen Sie der OWAcOLOR concept Sedcard



OWA

Für Individualisten

OWAcolor

INSPIRIEREND, KREATIV, INDIVIDUELL

Entdecken Sie die Möglichkeiten inspirierender Farbwelten mit unserem neuen OWAcolor Farbkonzept für Mineraldecken. Mit dieser Auswahl bieten wir Ihnen die Möglichkeit unsere OWA Decken in Ihre kreative Raumgestaltung mit einzubeziehen. Lassen Sie Ihrer Kreativität freien Lauf und schaffen Sie mit OWA individuelle Räumlichkeiten in denen man sich wohlfühlt und gerne verweilt.

Weitere RAL- und NCS-Farben auf Anfrage

Allgemeine Informationen

Alle Einzelpreise dieser Liste verstehen sich zuzüglich der gesetzlichen Mehrwertsteuer.

Die aktuelle Preisliste und viele weiterführende Informationen finden Sie auf unserer Homepage: www.owa.de

OWAcoustic Deckenplatten

Lieferkategorien

Um für Sie eine bessere Planbarkeit zu erzielen, haben wir unser Produktprogramm in Lieferkategorien eingeteilt. Somit sehen Sie auf den ersten Blick, welche Artikel sehr schnell verfügbar sind und für welche Sie eine gewisse Vorlaufzeit einplanen sollten.

Die Lieferkategorien gestalten sich wie folgt:

- A** Lieferung innerhalb 1 Woche,
keine Mindestbestellmenge, keine Rüstkosten
- B** Lieferung innerhalb 3 Wochen,
keine Mindestbestellmenge, keine Rüstkosten
- C** Lieferung innerhalb 6 Wochen,
keine Mindestbestellmenge, keine Rüstkosten
- D** Lieferung innerhalb 6 Wochen,
Mindestbestellmenge 250 m², keine Rüstkosten
- X** auf Anfrage

Frachtkosten

siehe Seite 9.

Abmessungen

Die in dieser Preisliste angegebenen Abmessungen sind Raster- und Berechnungsmaße. Die Nettomaße der Platten können abhängig vom System abweichen.

Dessins

Alle aufgeführten Plattenabbildungen stellen eine Verkleinerung der kompletten Platte in Originalgröße dar. Sie können in der Realität abweichen und sind daher als ähnlich anzusehen. Bitte treffen Sie Ihre endgültige Produktauswahl anhand eines Originalmusters.

Oberfläche

Alle OWAcoustic Platten sind in ihrer Standardausführung weiß beschichtet. Die Oberfläche ist wischfest und leicht zu reinigen.

Farbe

Die Platten lassen sich bauseits farblich behandeln (siehe OWA-Verlegeanleitung). Dabei sind jedoch Farb- und Glanzgradabweichungen sowie leichte Farbschattierungen aufgrund der Materialeigenschaften nicht auszuschließen. Eine Farbgleichheit bei mehreren Lieferungen kann nicht garantiert werden.

OWAconstruct – Konstruktionsteile und Zubehör

Richtpreise per m² Decke

Die hier genannten Richtpreise der Standard-Systeme umfassen alle aufgeführten Konstruktionsteile mit Ausnahme der Wandanschlüsse und Abhänger, die von Raumform und Raumgröße abhängig sind.

Die Befestigung und Aufhängung an der tragenden Konstruktion ist von den baulichen Gegebenheiten bzw. Brandschutzanforderungen abhängig und kann sehr unterschiedlich sein. Diese Kosten müssen für jeden Einzelfall gesondert kalkuliert werden und sind deshalb in den Richtpreisen nicht enthalten.

Alle in dieser Preisliste aufgeführten Konstruktionsteile sind speziell für unsere OWA-Deckensysteme ausgewählt. Sollten andere Unterkonstruktionen mit Elementen unserer OWA-Deckensysteme kombiniert werden, müssen Bauherr, Architekt oder Verleger in eigener Verantwortung prüfen, ob diese Konstruktionsteile kompatibel sind.

Eine Übersicht der Brandschutzprüfungen für OWA-Deckensysteme können Sie unter [Druckschrift 9501](#) bei uns anfordern.

Eine Reihe der Konstruktionsteile sind den verschiedenen Brand- und Schallschutz-Prüfungen unterworfen und auf ihre Belastbarkeit geprüft worden. Die entsprechenden Prüfzeugnisse liegen uns vor. Die Prüfergebnisse gelten jedoch nur bei Verwendung von original OWA-Konstruktionsteilen und OWAcoustic Platten.

Allgemeine Informationen

Preise Logistik

Frachtkostenpauschale

Lieferungen unter 2.500,- € netto 190,00 €

Sonderverpackung

Werkseitige Sonderstapelung 35,00 €/Palette

beigelegte Folienabdeckhaube für Platten-Paletten 7,00 €/Stück

Selbstentladung

Mitnahmestapler, ebenerdiges Absetzen 20,00 €/t
Mindestkosten 200,00 €

Kran, ebenerdiges Absetzen 22,00 €/t
Mindestkosten 220,00 €

Kran 13 m 27,00 €/t
Mindestkosten 270,00 €

Kran 18 m 32,00 €/t
Mindestkosten 320,00 €

Kran 27 m 38,00 €/t
Mindestkosten 380,00 €

In den genannten Sätzen ist eine Entladezeit von 15 Minuten pro Tonne enthalten. Darüber hinaus gehende Entladezeiten werden mit 50,00 €/angefangene 30 Minuten berechnet.

Sonderstapelung 35,00 €/Palette
(Diese Kosten fallen an, wenn Sie sich für eine Kranentladung oder Sonderpalettierung entscheiden und die Paletten in der Verladung umgesetzt werden müssen.)

Für eine Auslieferung mit dem Kran bzw. Stapler setzen wir Aufträge mit einem Mindestgewicht von 5 t voraus. Eine entsprechende Belademöglichkeit muss gegeben sein. Es wird grundsätzlich ein Mindestgewicht von 10 t zur Berechnung zugrunde gelegt.

Paketdienstgebühren

0 – 1,99 kg 12,00 €
2 – 9,99 kg 24,00 €
10 – 31,5 kg 36,00 €

Paket MF-Platten (625 x 625 mm, 600 x 600 mm) 48,00 €
Rest auf Anfrage

(Sendung max. Länge 1,75 m, max. Gurtmaß 3,0 m)

Stückgut

31 – 1.500 kg auf Anfrage

Langgut

241 - 400 cm – Mehrpreis 34,00 €
401 - 600 cm auf Anfrage

Bitte beachten Sie, dass unser komplettes Sortiment nur in vollen Verpackungseinheiten abgegeben werden kann.

Preise verstehen sich frei Empfangsstation oder frei LKW Baustelle oder Lager Festland Deutschland. Voraussetzung für die Lieferung per LKW frei Baustelle ist ein Straßenzustand, der das Befahren von Lastzügen mit einem Gesamtgewicht bis zu 40 t erlaubt. Bei Lieferungen zu den deutschen Inseln gehen die Übersetzkosten für Bahn und LKW zu Lasten des Warenempfängers.

Alle Fracht- und Logistikkosten verstehen sich netto und gelten nur innerhalb Deutschlands.

Deckenplatten für sichtbare Systeme S 3, S 3 cliq und S 3 cliq erdbebensicher

OWAcoustic premium

Kante

3

Länge (mm) Breite (mm) Teile-Nr. VPE €/m² L.-Kat.

Sternbild						15 mm nom., A2-s1,d0
600	600	00000011	12	15,00	A	
625	625	00000014	12	15,00	A	
1200	600	00073782	10	15,00	A	
1250	625	00000007	10	15,00	B	
2000	300	00000773	10	auf Anfrage	X	
2000	312.5	00011953	10	auf Anfrage	D	
2000	400	00000887	10	auf Anfrage	D	
2500	312.5	00011567	10	auf Anfrage	X	
2500	400	00000913	10	24,30	X	

Weitere Abmessungen auf Anfrage

Sternbild						20 mm nom., A2-s1,d0
625	625	00000015	8	22,55	C	

Cosmos/N						15 mm nom., A2-s1,d0
600	600	00000115	12	18,15	B	
625	625	00000120	12	18,15	A	
1200	600	00073786	10	18,15	B	
1250	625	00000113	10	18,15	B	
2000	300	00013711	10	auf Anfrage	X	
2000	312.5	00010560	10	auf Anfrage	D	
2000	400	00013282	10	auf Anfrage	X	
2500	300	00013712	10	auf Anfrage	D	
2500	400	00013443	10	24,40	X	

Weitere Abmessungen auf Anfrage

Cosmos/O						15 mm nom., A2-s1,d0
625	625	00000086	12	18,15	A	
1250	625	00000077	10	18,15	C	

Harmony						15 mm nom., A2-s1,d0
625	625	00000099	12	14,80	B	
1250	625	00000093	10	14,80	X	

Finetta						15 mm nom., A2-s1,d0
625	625	00028799	12	14,80	B	

Schlicht						15 mm nom., A2-s1,d0
600	600	00000042	12	17,40	B	
625	625	00000048	12	17,40	A	

NEW Sandila NRC						15 mm nom., A2-s1,d0
600	600	00075455	12	19,00	C	
625	625	00075639	12	19,00	B	

NEW Sandila/N						15 mm nom., A2-s1,d0
600	600	00075469	12	17,40	C	
625	625	00075343	12	17,40	B	
1200	600	00075490	10	17,40	B	
1250	625	00075503	10	17,40	B	

Bolero						15 mm nom., A2-s1,d0
625	625	00061783	12	22,50	B	

Länge (mm) Breite (mm) Teile-Nr. VPE €/m² L.-Kat.

Brillianto A 14 mm						α_w /NRC = 0,90	14 mm nom., A2-s1,d0
600	600	00089666	12	19,00	A		
625	625	00091240	12	19,00	A		
1200	600	00091242	10	19,00	A		
1250	625	00091243	10	19,00	A		

Brillianto A 20 mm						α_w = 0,95 NRC = 0,95	20 mm nom., A2-s1,d0
600	600	00079872	10	22,80	A		
625	625	00079873	10	22,80	B		
1200	600	00077568	8	22,80	C		
1250	625	00077573	8	28,05	C		

Sinfonia						15 mm nom., A2-s1,d0
600	600	00091499	12	22,40	A	
625	625	00091501	12	22,40	A	
1200	600	00091502	10	22,40	A	
1250	625	00091504	10	22,40	B	

Weitere Abmessungen auf Anfrage

Sinfonia schwarz						15 mm nom., A2-s1,d0
600	600	00091558	12	26,90	B	
625	625	00091560	12	26,90	B	
1200	600	00091561	10	26,90	D	
1250	625	00091563	10	31,55	D	

Sinfonia grau						15 mm nom., A2-s1,d0
600	600	00091550	12	26,90	B	
625	625	00091552	12	26,90	B	
1200	600	00091553	10	26,90	D	
1250	625	00091555	10	26,90	D	

OWAcolor						14 mm nom., A2-s1,d0
600	600	auf Anfrage	12	auf Anfrage	X	
625	625	auf Anfrage	12	38,95	X	
1200	600	auf Anfrage	10	auf Anfrage	X	
1250	625	auf Anfrage	10	38,95	X	

Sinfonia Silencia						20 mm nom., A2-s1,d0
600	600	00079391	10	24,75	B	
625	625	00079388	10	26,10	A	
1200	600	00079395	8	26,10	C	
1250	625	00079392	8	26,10	C	

Weitere Abmessungen auf Anfrage

Sinfonia Privacy						20 mm nom., A2-s1,d0
600	600	00079625	10	33,05	C	
625	625	00079622	10	33,05	B	
1200	600	00079628	8	auf Anfrage	C	
1250	625	00079626	8	33,05	C	
1250	312.5	00079651	8	auf Anfrage	D	
2500	300	00079659	8	auf Anfrage	D	
2500	312.5	00079660	8	auf Anfrage	D	

Weitere Abmessungen auf Anfrage

Deckenplatten für sichtbare Systeme S 3, S 3 cliq und S 3 cliq erdbebensicher

OWAcoustic premium

Kante

3

Länge (mm) Breite (mm) Teile-Nr. VPE €/m² L.-Kat.

Sinfonia Reflecta						15 mm nom., A2-s1,d0
600	600	00077457	12	30,70	C	
625	625	00077472	12	64,90	C	
Sinfonia FR						15 mm nom., A2-s1,d0
625	625	00082075	12	24,45	B	

Deckenplatten für sichtbare Systeme S 3 und S 3 cliq

OWAcoustic smart

Kante

3

Länge (mm) Breite (mm) Teile-Nr. VPE €/m² L.-Kat.

Sternbild smart						14 mm nom., A2-s1,d0
600	600	00043735	12	14,60	A	
625	625	00043785	12	14,60	A	
1200	600	00043931	10	14,60	A	
1250	625	00045661	10	14,60	C	
NEW Sandila/N smart						14 mm nom., A2-s1,d0
600	600	00075289	12	16,95	A	
625	625	00075436	12	16,95	B	
1200	600	00075437	10	16,95	B	
1250	625	00075518	10	16,95	X	

A = Lieferung innerhalb 1 Woche, keine Mindestbestellmenge, keine Rüstkosten
 B = Lieferung innerhalb 3 Wochen, keine Mindestbestellmenge, keine Rüstkosten
 C = Lieferung innerhalb 6 Wochen, keine Mindestbestellmenge, keine Rüstkosten
 D = Lieferung innerhalb 6 Wochen, Mindestbestellmenge 250 m², keine Rüstkosten
 X = auf Anfrage

Konstruktion S 3

OWAconstruct

Sichtbares System mit 24 mm breiten Profilen,
herausnehmbar



Bezeichnung	Abmessung/Oberfläche	VPE	€
Nr. 12/30/2*● Schnellabhänger mit Doppelspann- feder	Durchmesser: 4 mm Höchstbelastung 0,25 kN max. Spannungsbereich: 270 mm	100 Stück	0,35/Stück
Nr. 45 Tragprofil 24 mm breit	Höhe: 38 mm Längen: 3700 mm, 3750 mm Sichtseite weiß Sichtseite weißaluminium ¹ Sichtseite schwarz ² Sichtseite Sinfonia grau ³	25 Stück 25 Stück 25 Stück 25 Stück	1,87/m 2,73/m 2,73/m 6,19/m
Nr. 46 Verbindungsprofil 24 mm breit, stumpf stoßend	Höhe: 32 mm Längen: 600 mm, 625 mm Sichtseite weiß Sichtseite weißaluminium ¹ Sichtseite schwarz ² Sichtseite Sinfonia grau ³	75 Stück 75 Stück 75 Stück 75 Stück	1,87/m 2,73/m 2,73/m 6,19/m
Nr. 47 Verbindungsprofil 24 mm breit, stumpf stoßend	Höhe: 32 mm Längen: 1200 mm, 1250 mm Sichtseite weiß Sichtseite weißaluminium ¹ Sichtseite schwarz ² Sichtseite Sinfonia grau ³	50 Stück 50 Stück 50 Stück 50 Stück	1,87/m 2,73/m 2,73/m 6,19/m
Nr. 48 Verbindungsprofil 24 mm breit, stumpf stoßend	Höhe: 32 mm Längen: 300 mm 312,5 mm 400 mm Sichtseite weiß Sichtseite schwarz auf Anfrage	75 Stück 75 Stück 75 Stück	2,68/Stück 2,61/Stück 2,23/Stück
Nr. 50G ▲ Wandprofil	Höhe: 24 mm Breite: 19 mm Länge: 3050 mm Sichtseite weiß Sichtseite weißaluminium ¹ Sichtseite Sinfonia grau ³	40 Stück 40 Stück 40 Stück	1,35/m 2,18/m 6,00/m
Nr. 51/24G Wandprofil	Höhe: 24 mm Breite: 24 mm Länge: 3000 mm Dicke: 0,5 mm Sichtseite weiß Sichtseite schwarz ²	30 Stück 30 Stück	1,54/m 2,98/m

● Weitere Abhängungen siehe Seite 52

▲ Weitere Wandprofile siehe Seite 56

¹ ähnlich RAL 9006

² ähnlich RAL 9005

³ ähnlich RAL 7004

* **Achtung:** Es ist ein Drahtüberstand von mindestens 15 mm einzuhalten

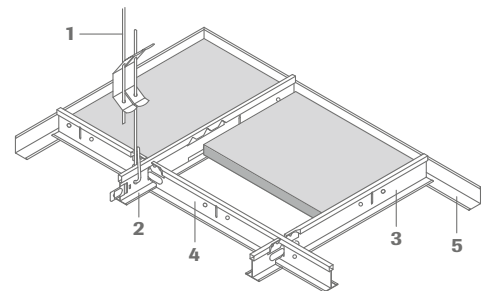

UK-Richtpreis je m² Decke für weiße UK

600 x 600 mm:	ca. 6,45 Euro/m ²
625 x 625 mm:	ca. 6,23 Euro/m ²
1200 x 600 mm:	ca. 4,90 Euro/m ²
1250 x 625 mm:	ca. 4,73 Euro/m ²
2000 x 300 mm:	ca. 7,81 Euro/m ²
2000 x 312,5 mm:	ca. 7,91 Euro/m ²
2000 x 400 mm:	ca. 6,28 Euro/m ²
zzgl. Wandprofil:	1,54 Euro/m

Konstruktionsteile/m ²	600x600 mm	625x625 mm	1200x600 mm	1250x625 mm	2000x300 mm	2000x312,5 mm	2000x400 mm
1 Abhänger	0,7 Stück	0,7 Stück	0,7 Stück	0,7 Stück	1,85 Stück	1,78 Stück	1,4 Stück
2 Tragprofil Nr. 45	0,83 m	0,8 m	0,83 m	0,8 m	3,33 m	3,2 m	2,5 m
3 Verbindungsprofil Nr. 46	0,83 m	0,8 m	-	-	-	-	-
4 Verbindungsprofil Nr. 47	1,66 m	1,6 m	1,66 m	1,6 m	-	-	-
4 Verbindungsprofil Nr. 48	-	-	-	-	0,5 m	0,5 m	0,5 m
5 Wandprofil Nr. 50G	abhängig von Raumgröße und Raumform						

Konstruktion S 3 cliq

OWAconstruct

Sichtbares System mit 24 mm breiten Profilen,
herausnehmbar



Bezeichnung	Abmessung/Oberfläche	VPE	€
Nr. 12/30/2*● Schnellabhänger mit Doppelspann- feder	Durchmesser: 4 mm Höchstbelastung 0,25 kN max. Spannungsbereich: 270 mm	100 Stück	0,35/Stück
cliq-24-MR Tragprofil	Höhe: 38 mm Längen: 3600 mm 3750 mm Sichtseite weiß Sichtseite weißaluminium ¹ Sichtseite schwarz ² Sichtseite Sinfonia grau ³	20 Stück 20 Stück 20 Stück 20 Stück	1,87/m 2,73/m 2,73/m 6,19/m
cliq-24-CT Verbindungsprofil kurz, 24 mm breit, gekröpft	Höhe: 25 mm Längen: 600 mm, 625 mm Sichtseite weiß Sichtseite weißaluminium ¹ Sichtseite schwarz ² Sichtseite Sinfonia grau ³	60 Stück 60 Stück 60 Stück 60 Stück	1,87/m 2,73/m 2,73/m 6,19/m
cliq-24-CT Verbindungsprofil lang, 24 mm breit, gekröpft	Höhe: 32 mm Längen: 1200 mm 1250 mm Sichtseite weiß Sichtseite weißaluminium ¹ Sichtseite schwarz ² Sichtseite Sinfonia grau ³	60 Stück 60 Stück 60 Stück 60 Stück	1,87/m 2,73/m 2,73/m 6,19/m
cliq-24-CT Verbindungsprofil kurz, 24 mm breit, gekröpft	Höhe: 25 mm Längen: 300 mm, 312,5 mm 400 mm Sichtseite weiß	60 Stück 60 Stück	1,98/Stück 1,97/Stück
Nr. 50G ▲ Wandprofil	Höhe: 24 mm Breite: 19 mm Länge: 3050 mm Sichtseite weiß Sichtseite weißaluminium ¹ Sichtseite Sinfonia grau ³	40 Stück 40 Stück 40 Stück	1,35/m 2,18/m 6,00/m
Nr. 51/24G Wandprofil	Höhe: 24 mm Breite: 24 mm Länge: 3000 mm Dicke: 0,5 mm Sichtseite weiß Sichtseite schwarz ²	30 Stück 30 Stück	1,54/m 2,98/m

● Weitere Abhängungen siehe Seite 52
▲ Weitere Wandprofile siehe Seite 56

¹ ähnlich RAL 9006
² ähnlich RAL 9005
³ ähnlich RAL 7004

* **Achtung:** Es ist ein Drahtüberstand von mindestens 15 mm einzuhalten

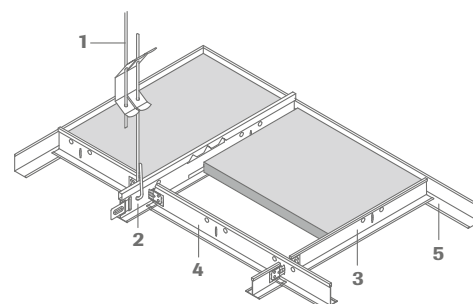

UK-Richtpreis je m² Decke für weiße UK

600 x 600 mm:	ca. 6,45 Euro/m ²
625 x 625 mm:	ca. 6,23 Euro/m ²
1200 x 600 mm:	ca. 4,90 Euro/m ²
1250 x 625 mm:	ca. 4,73 Euro/m ²
2500 x 300 mm:	ca. 7,67 Euro/m ²
2500 x 312,5 mm:	ca. 7,38 Euro/m ²
2500 x 400 mm:	ca. 5,95 Euro/m ²
zzgl. Wandprofil:	1,54 Euro/m

Konstruktionsteile/m ²	600x600 mm	625x625 mm	1200x600 mm	1250x625 mm	2500x300 mm	2500x312,5 mm	2500x400 mm
1 Abhängen	0,7 Stück	0,7 Stück	0,7 Stück	0,7 Stück	1,85 Stück	1,78 Stück	1,4 Stück
2 Tragprofil cliq-24-MR	0,83 m	0,8 m	0,83 m	0,8 m	3,33 m	3,2 m	2,5 m
3 Verbindungsprofil cliq-24-CT, kurz	0,83 m	0,8 m	-	-	0,4 m	0,4 m	0,4 m
4 Verbindungsprofil cliq-24-CT, lang	1,66 m	1,6 m	1,66 m	1,6 m	-	-	-
5 Wandprofil Nr. 50G	abhängig von Raumgröße und Raumform						

OWAconstruct

Sichtbares System, herausnehmbar
edbebensicher (ASTM E 580/E 580M-10a)



Bezeichnung	Abmessung/Oberfläche	VPE	€
bauseitiger Rödeldraht	Dicke > 2,0 mm		
cliq-24-MR Tragprofil	Höhe: 38 mm Längen: 3600 mm 3750 mm Sichtseite weiß	20 Stück	1,87/m
cliq-24-CT Verbindungsprofil kurz, 24 mm breit, gekröpft	Höhe: 25 mm Längen: 600 mm, 625 mm Sichtseite weiß	60 Stück	1,87/m
cliq-24-CT Verbindungsprofil lang, 24 mm breit, gekröpft	Höhe: 32 mm Längen: 1200 mm 1250 mm Sichtseite weiß	60 Stück	1,87/m
Nr. 6570 Rostwinkel	Länge: 4000 mm 28 x 28 x 2 mm Lochung Ø 6,5 mm	8 Stück	5,81/m
Nr. 51/1 Wandprofil	Höhe: 50 mm Breite: 35 mm Länge: 3750 mm Dicke: 1,0 mm Sichtseite weiß	10 Stück	8,28/m
Nr. 43 Abstandshalter lang	Längen: 1225,5 mm für Raster 1200 mm 1275,5 mm für Raster 1250 mm verzinkt	50 Stück	4,34/m
Nr. 43 Abstandshalter kurz	Längen: 625,5 mm für Raster 600 mm 650,5 mm für Raster 625 mm verzinkt	50 Stück	4,34/m
sjc01 Längenausgleich	für Tragprofil cliq-24-MR und cliq-24 CT lang Bestehend aus: 2 Stück Halblechen 1 Stück Halter	lose	5,45/Stück
sjc02 Längenausgleich	für Verbindungsprofil cliq-24-CT kurz Bestehend aus: 2 Stück Halblechen 1 Stück Halter	lose	5,45/Stück

Weitere Ausführungen siehe Systemblatt S 3 erdbebensicher

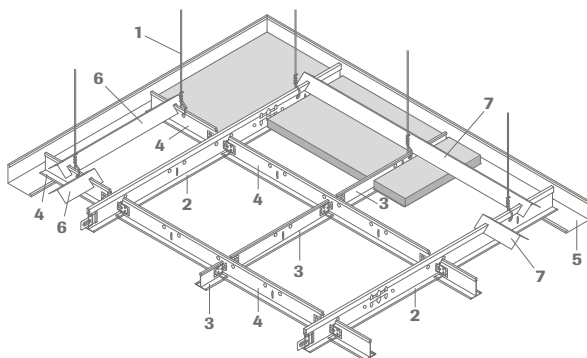

**UK-Richtpreis je m² Decke
für weiße UK**

600 x 600 mm:
zzgl. Wandprofil:
zzgl. Abstandshalter und Accessoires

**ca. 6,21 Euro/m²
8,28 Euro/m²**

Konstruktionsteile/m ²	600 x 600 mm
1 Rödeldraht gestreckt	0,7 Stück
2 Tragprofil cliq-24-MR	0,83 m
3 Verbindungsprofil cliq-24-CT, kurz	0,83 m
4 Verbindungsprofil cliq-24-CT, lang	1,66 m
5 Wandprofil Nr. 51/1	abhängig von Raumgröße und Raumform
6 Abstandshalter Nr. 43, kurz	abhängig von Raumgröße und Raumform
7 Abstandshalter Nr. 43, lang	abhängig von Raumgröße und Raumform

OWAconstruct

Sichtbares System, herausnehmbar
edbebensicher (CISCA-Empfehlungen)



Bezeichnung	Abmessung/Oberfläche	VPE	€
bauseitiger Rödeldraht	Dicke > 2,0 mm		
cliq-24-MR Tragprofil	Höhe: 38 mm Längen: 3600 mm 3750 mm Sichtseite weiß	20 Stück	1,87/m
cliq-24-CT Verbindungsprofil kurz, 24 mm breit, gekröpft	Höhe: 25 mm Längen: 600 mm, 625 mm Sichtseite weiß	60 Stück	1,87/m
cliq-24-CT Verbindungsprofil lang, 24 mm breit, gekröpft	Höhe: 32 mm Längen: 1200 mm 1250 mm Sichtseite weiß	60 Stück	1,87/m
Nr. 6570 Rostwinkel	Länge: 4000 mm 28 x 28 x 2 mm Lochung Ø 6,5 mm	8 Stück	5,81/m
Nr. 51/25 Wandprofil	Höhe: 25 mm Breite: 25 mm Dicke: 1,0 mm Länge: 3000 mm Sichtseite weiß	10 Stück	4,78/m
spc02 Wandklammer	Stahl, verzinkt	100 Stück	0,85/Stück
sjc01 Längenausgleich	für Tragprofil cliq-24-MR und cliq-24 CT lang Bestehend aus: 2 Stück Halblechen 1 Stück Halter	lose	5,45/Stück
sjc02 Längenausgleich	für Verbindungsprofil cliq-24-CT kurz Bestehend aus: 2 Stück Halblechen 1 Stück Halter	lose	5,45/Stück

Weitere Ausführungen siehe Systemblatt S 3 erdbebensicher

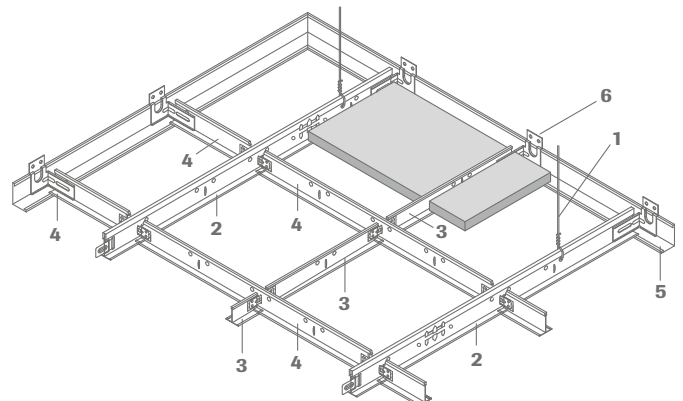

**UK-Richtpreis je m² Decke
für weiße UK**

600 x 600 mm:
zzgl. Wandprofil:
zzgl. Abstandshalter und Accessoires

**ca. 6,21 Euro/m²
4,78 Euro/m²**

Konstruktionsteile/m ²	600 x 600 mm
1 Rödeldraht gestreckt	0,7 Stück
2 Tragprofil cliq-24-MR	0,83 m
3 Verbindungsprofil cliq-24-CT, kurz	0,83 m
4 Verbindungsprofil cliq-24-CT, lang	1,66 m
5 Wandprofil Nr. 51/25	abhängig von Raumgröße und Raumform
6 Wandklammer Nr. spc02	abhängig von Raumgröße und Raumform

Deckenplatten für sichtbares System S 3 sports

OWAcoustic premium

Kante

3

ballwurfsicher

Länge (mm)	Breite (mm)	Teile-Nr.	VPE	€/m ²	L.-Kat.
Sinfonia sports					
625	625	00088116	4	76,95	B
				40 mm nom., A2-s1,d0	

Konstruktion S 3 sports

OWAconstruct

Sichtbares System mit 24 mm breiten Profilen, herausnehmbar, ballwurfsicher



Bezeichnung	Abmessung/Oberfläche	VPE	€
Nr. 17/45 Abhänger	Länge: 178 mm verzinkt Höchstbelastung 0,40 kN	100 Stück	0,73/Stück
Nr. 16/... Abhänger- Verlängerung (Nonius) passend zu Nr. 17/45	verzinkt	je nach Länge 100 Stück oder 25 Stück	je nach Länge
Nr. 76 Sicherungsstift für Nonius-Abhänger	Länge: 70 mm Dicke: 3 mm verzinkt	100 Stück	0,16/Stück
Nr. 78 Nagel für Nonius-Abhänger	Länge: 50 mm Dicke: 3 mm verzinkt	Paket 200 Stück	5,10/ 100 Stück
cliq-24-MR Tragprofil	Höhe: 38 mm Längen: 3750 mm Sichtseite weiß	20 Stück	1,87/m
cliq-24-CT-bws Verbindungsprofil kurz, 24 mm breit, gekröpft, ballwurf- sicher	Höhe: 32 mm Längen: 625 mm Sichtseite weiß	60 Stück	2,35/Stück
Nr. 30 Aussteifungsprofil sports	Höhe: 40 mm Breite: 40 mm Dicke: 0,75 mm Länge: 1250 mm verzinkt	16 Stück	5,90/m
Nr. 77 Verbinder passend zu Nr. 30	Höhe: 4 mm Breite: 12,5 mm Länge: 100 mm verzinkt	100 Stück	0,35/Stück
Nr. 31 Kreuzverbinder sports	verzinkt	100 Stück	1,20/Stück
Nr. 50G Wandprofil	Höhe: 24 mm Breite: 19 mm Länge: 3050 mm Sichtseite weiß	40 Stück	1,35/m

Revisionsklappen siehe Seite 83, Nr. 8032-sports

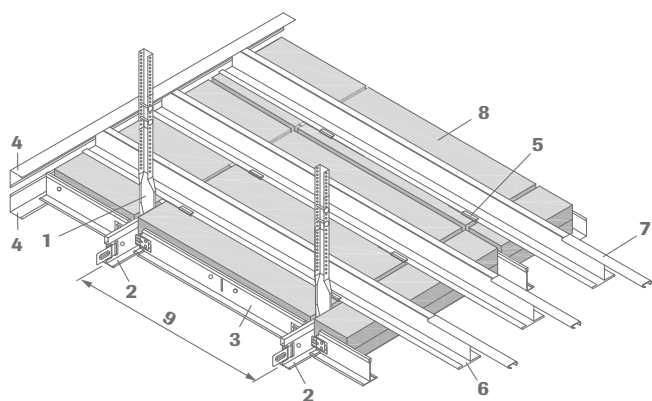

UK-Richtpreis je m ² Decke für weiße UK	625 x 625 mm: zzgl. Wandprofil (2-fach):	ca. 34,32 Euro/m² 1,35 Euro/m
Konstruktionsteile/m ²		625x625 mm
1 Noniusabhänger Nr. 17/45 und Verlängerung Nr. 16/..., Abstand ≤ 1250 mm		1,3 Stück
Sicherungsstift Nr. 76 (2-fach) oder Nagel Nr. 78 (2-fach)		2,6 Stück
2 Tragprofil cliq-24-MR, Abstand ≤ 625 mm		1,6 m
3 Verbindungsprofil kurz, cliq-24-CT-bws		1,6 m
4 Wandprofil Nr. 50G		abhängig von Raum- größe und -form
5 Kreuzverbinder sports Nr. 31		5,12 Stück
6 Aussteifungsprofil sports Nr. 30, Länge 1250 mm dicht gestoßen		3,2 m
7 Verbinder Nr. 77		2,56 Stück
8 OWAcoustic premium Sinfonia sports		
9 Achsabstand ≤ 625 mm		

A = Lieferung innerhalb 1 Woche, keine Mindestbestellmenge, keine Rüstkosten
 B = Lieferung innerhalb 3 Wochen, keine Mindestbestellmenge, keine Rüstkosten
 C = Lieferung innerhalb 6 Wochen, keine Mindestbestellmenge, keine Rüstkosten
 D = Lieferung innerhalb 6 Wochen, Mindestbestellmenge 250 m², keine Rüstkosten
 X = auf Anfrage

Deckenplatten für sichtbare Systeme S 3a und S 3a cliq

OWAcoustic premium

Kante

6

OWAcoustic premium

Kante

7

Contura

Contura

Länge (mm) Breite (mm) Teile-Nr. VPE €/m² L.-Kat.

Sternbild						15 mm nom., A2-s1,d0
600	600	00000012	10	18,50	B	
625	625	00000017	10	18,50	B	
1200	600	00073867	10	19,95	D	
1250	625	00000009	10	18,50	C	

Weitere Abmessungen auf Anfrage

Cosmos/N						15 mm nom., A2-s1,d0
600	600	00000116	10	22,25	B	
625	625	00000123	10	22,25	B	
1200	600	00073868	10	22,25	D	
1250	625	00000114	10	22,25	C	

Weitere Abmessungen auf Anfrage

Cosmos/O						15 mm nom., A2-s1,d0
625	625	00000089	10	22,25	B	
1250	625	00000078	10	22,25	X	

Schlicht						15 mm nom., A2-s1,d0
625	625	00000051	10	21,30	C	

NEW Sandila NRC						15 mm nom., A2-s1,d0
600	600	00075977	10	23,30	X	
625	625	00075456	10	23,30	X	

NEW Sandila/N						15 mm nom., A2-s1,d0
600	600	00075470	10	21,30	C	
625	625	00075434	10	21,30	C	
1200	600	00075500	10	21,30	X	
1250	625	00075504	10	21,30	X	

Sinfonia						15 mm nom., A2-s1,d0
600	600	00091505	10	27,60	B	
625	625	00091507	10	27,60	B	
1200	600	00091508	10	27,60	B	
1250	625	00091510	10	27,60	C	

Sinfonia Silencia						20 mm nom., A2-s1,d0
600	600	00079407	10	31,35	C	
625	625	00079404	10	auf Anfrage	B	
1200	600	00079410	8	auf Anfrage	X	
1250	625	00079408	8	auf Anfrage	X	

Sinfonia Privacy						20 mm nom., A2-s1,d0
600	600	00079633	10	39,90	C	
625	625	00079629	10	auf Anfrage	X	
1200	600	00079636	8	39,90	D	
1250	625	00079634	8	auf Anfrage	D	

Sinfonia Reflecta						15 mm nom., A2-s1,d0
600	600	00077460	10	37,70	D	
625	625	00077474	10	44,95	X	

Länge (mm) Breite (mm) Teile-Nr. VPE €/m² L.-Kat.

Brillianto A						14 mm nom., A2-s1,d0
600	600	00092086	12	23,50	A	
625	625	00092088	12	23,50	A	
1200	600	00092092	10	23,50	C	
1250	625	00092099	10	23,50	C	

A = Lieferung innerhalb 1 Woche, keine Mindestbestellmenge, keine Rüstkosten
 B = Lieferung innerhalb 3 Wochen, keine Mindestbestellmenge, keine Rüstkosten
 C = Lieferung innerhalb 6 Wochen, keine Mindestbestellmenge, keine Rüstkosten
 D = Lieferung innerhalb 6 Wochen, Mindestbestellmenge 250 m², keine Rüstkosten
 X = auf Anfrage

Konstruktion S 3a

OWAconstruct

Sichtbares System, Contura,
mit 24 mm breiten Profilen, herausnehmbar



Bezeichnung	Abmessung/Oberfläche	VPE	€
Nr. 12/30/2*● Schnellabhänger mit Doppelspann- feder	Durchmesser: 4 mm Höchstbelastung 0,25 kN max. Spannungsbereich: 270 mm	100 Stück	0,35/Stück
Nr. 45 Tragprofil 24 mm breit	Höhe: 38 mm Längen: 3700 mm 3750 mm Sichtseite weiß Sichtseite weißaluminium ¹ Sichtseite schwarz ²	25 Stück 25 Stück 25 Stück	1,87/m 2,73/m 2,73/m
Nr. 46 Verbindungsprofil 24 mm breit, stumpf stoßend	Höhe: 32 mm Längen: 600 mm 625 mm Sichtseite weiß Sichtseite weißaluminium ¹ Sichtseite schwarz ²	75 Stück 75 Stück 75 Stück	1,87/m 2,73/m 2,73/m
Nr. 47 Verbindungsprofil 24 mm breit, stumpf stoßend	Höhe: 32 mm Längen: 1200 mm 1250 mm Sichtseite weiß Sichtseite weißaluminium ¹ Sichtseite schwarz ²	50 Stück 50 Stück 50 Stück	1,87/m 2,73/m 2,73/m
Nr. 50/14 Stufenwandprofil für Kante 7	Höhe: 31 mm Sichtbreite: 15 mm Gesamtbreite: 30 mm Länge: 3050 mm Sichtseite weiß**	35 Stück	3,93/m
Nr. 50/15 ▲ Stufenwandprofil für Kante 6	Höhe: 33 mm Sichtbreite: 15 mm Gesamtbreite: 30 mm Länge: 3050 mm Sichtseite weiß**	35 Stück	3,93/m
Nr. 42/7 Contura-Füllstück für Kante 7	Höhe: 6 mm Breite: 24 mm Gesamtbreite: 31 mm weiß	100 Stück	0,34/Stück
Nr. 42/24 Contura-Füllstück für Kante 6	Höhe: 8 mm Breite: 24 mm Gesamtbreite: 33 mm weiß	100 Stück	0,34/Stück

● Weitere Abhängungen siehe Seite 52

▲ Weitere Wandprofile siehe Seite 56

¹ ähnlich RAL 9006

² ähnlich RAL 9005

* **Achtung:** Es ist ein Drahtüberstand von mindestens 15 mm einzuhalten

** Sichtseite weißaluminium sowie schwarz über Nachlackierung möglich - siehe Seite 51. Achtung: Bei einer Mischung mit Trag- und Verbindungsprofilen kann es zu Farb-/Glanzunterschieden kommen.

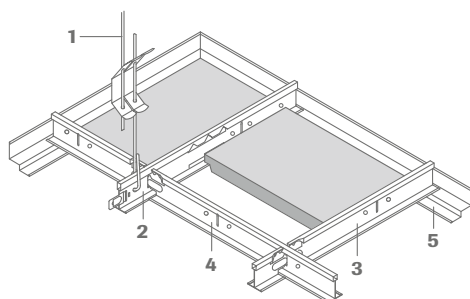

**UK-Richtpreis je m² Decke
für weiße UK**

600 x 600 mm:	ca. 6,45 Euro/m ²
625 x 625 mm:	ca. 6,23 Euro/m ²
1200 x 600 mm:	ca. 4,90 Euro/m ²
1250 x 625 mm:	ca. 4,73 Euro/m ²
zzgl. Wandprofil:	3,93 Euro/m

Konstruktionsteile/m ²	600x600mm	625x625mm	1200x600mm	1250x625mm
1 Abhänger	0,7 Stück	0,7 Stück	0,7 Stück	0,7 Stück
2 Tragprofil Nr. 45	0,83 m	0,8 m	0,83 m	0,8 m
3 Verbindungsprofil Nr. 46	0,83 m	0,8 m	-	-
4 Verbindungsprofil Nr. 47	1,66 m	1,6 m	1,66 m	1,6 m
5 Stufenwandprofil Nr. 50/15	abhängig von Raumgröße und Raumform			

Konstruktion S 3a cliq

OWAconstruct

Sichtbares System, Contura,
mit 24 mm breiten Profilen, herausnehmbar



Bezeichnung	Abmessung/Oberfläche	VPE	€
Nr. 12/30/2*● Schnellabhänger mit Doppelspann- feder	Durchmesser: 4 mm Höchstbelastung 0,25 kN max. Spannungsbereich: 270 mm	100 Stück	0,35/Stück
cliq-24-MR Tragprofil	Höhe: 38 mm Längen: 3600 mm 3750 mm Sichtseite weiß Sichtseite weißaluminium ¹ Sichtseite schwarz ²	20 Stück 20 Stück 20 Stück	1,87/m 2,73/m 2,73/m
cliq-24-CT Verbindungsprofil kurz, 24 mm breit, gekröpft	Höhe: 25 mm Längen: 600 mm 625 mm Sichtseite weiß Sichtseite weißaluminium ¹ Sichtseite schwarz ²	60 Stück 60 Stück 60 Stück	1,87/m 2,73/m 2,73/m
cliq-24-CT Verbindungsprofil lang, 24 mm breit, gekröpft	Höhe: 32 mm Längen: 1200 mm 1250 mm Sichtseite weiß Sichtseite weißaluminium ¹ Sichtseite schwarz ²	60 Stück 60 Stück 60 Stück	1,87/m 2,73/m 2,73/m
Nr. 50/14 Stufenwandprofil für Kante 7	Höhe: 31 mm Sichtbreite: 15 mm Gesamtbreite: 30 mm Länge: 3050 mm Sichtseite weiß**	35 Stück	3,93/m
Nr. 50/15 ▲ Stufenwandprofil für Kante 6	Höhe: 33 mm Sichtbreite: 15 mm Gesamtbreite: 30 mm Länge: 3050 mm Sichtseite weiß**	35 Stück	3,93/m
Nr. 42/7 Contura-Füllstück für Kante 7	Höhe: 6 mm Breite: 24 mm Gesamtbreite: 31 mm weiß	100 Stück	0,34/Stück
Nr. 42/24 Contura-Füllstück für Kante 6	Höhe: 8 mm Breite: 24 mm Gesamtbreite: 33 mm weiß	100 Stück	0,34/Stück

● Weitere Abhängungen siehe Seite 52

▲ Weitere Wandprofile siehe Seite 56

¹ ähnlich RAL 9006

² ähnlich RAL 9005

* **Achtung:** Es ist ein Drahtüberstand von mindestens 15 mm einzuhalten

** Sichtseite weißaluminium sowie schwarz über Nachlackierung möglich - siehe Seite 51. Achtung: Bei einer Mischung mit Trag- und Verbindungsprofilen kann es zu Farb-/Glanzunterschieden kommen.

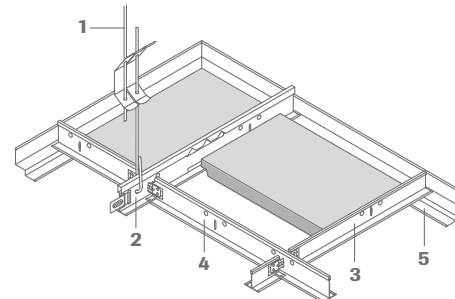

**UK-Richtpreis je m² Decke
für weiße UK**

600 x 600 mm:	ca. 6,45 Euro/m ²
625 x 625 mm:	ca. 6,23 Euro/m ²
1200 x 600 mm:	ca. 4,90 Euro/m ²
1250 x 625 mm:	ca. 4,73 Euro/m ²
zzgl. Wandprofil:	3,93 Euro/m

Konstruktionsteile/m ²	600x600mm	625x625mm	1200x600mm	1250x625mm
1 Abhänger	0,7 Stück	0,7 Stück	0,7 Stück	0,7 Stück
2 Tragprofil cliq-24-MR	0,83 m	0,8 m	0,83 m	0,8 m
3 Verbindungsprofil cliq-24-CT, kurz	0,83 m	0,8 m	-	-
4 Verbindungsprofil cliq-24-CT, lang	1,66 m	1,6 m	1,66 m	1,6 m
5 Stufenwandprofil Nr. 50/15	abhängig von Raumgröße und Raumform			

Deckenplatten für sichtbares System S 15 cliq

OWAcoustic premium

Kante

3

Länge (mm)	Breite (mm)	Teile-Nr.	VPE	€/m ²	L.-Kat.
Sternbild 15 mm nom., A2-s1,d0					
600	600	00000011	12	15,00	A
625	625	00000014	12	15,00	A
1200	600	00073782	10	15,00	A
1250	625	00000007	10	15,00	B
2000	300	00000773	10	auf Anfrage	X
2000	312.5	00011953	10	auf Anfrage	D
2000	400	00000887	10	auf Anfrage	D
2500	312.5	00011567	10	auf Anfrage	X
2500	400	00000913	10	24,30	X

Weitere Abmessungen auf Anfrage

Sternbild 20 mm nom., A2-s1,d0					
625	625	00000015	8	22,55	C

Länge (mm)	Breite (mm)	Teile-Nr.	VPE	€/m ²	L.-Kat.
Cosmos/N 15 mm nom., A2-s1,d0					
600	600	00000115	12	18,15	B
625	625	00000120	12	18,15	A
1200	600	00073786	10	18,15	B
1250	625	00000113	10	18,15	B
2000	300	00013711	10	auf Anfrage	X
2000	312.5	00010560	10	auf Anfrage	D
2000	400	00013282	10	auf Anfrage	X
2500	300	00013712	10	auf Anfrage	D
2500	400	00013443	10	24,40	X

Weitere Abmessungen auf Anfrage

Länge (mm)	Breite (mm)	Teile-Nr.	VPE	€/m ²	L.-Kat.
Cosmos/O 15 mm nom., A2-s1,d0					
625	625	00000086	12	18,15	A
1250	625	00000077	10	18,15	C

Länge (mm)	Breite (mm)	Teile-Nr.	VPE	€/m ²	L.-Kat.
Harmony 15 mm nom., A2-s1,d0					
625	625	00000099	12	18,15	B
1250	625	00000093	10	14,80	X

Finetta 15 mm nom., A2-s1,d0					
625	625	00028799	12	14,80	B

Länge (mm)	Breite (mm)	Teile-Nr.	VPE	€/m ²	L.-Kat.
Schlicht 15 mm nom., A2-s1,d0					
600	600	00000042	12	17,40	B
625	625	00000048	12	17,40	A

Länge (mm)	Breite (mm)	Teile-Nr.	VPE	€/m ²	L.-Kat.
NEW Sandila NRC 15 mm nom., A2-s1,d0					
600	600	00075455	12	19,00	C
625	625	00075639	12	19,00	B

Länge (mm)	Breite (mm)	Teile-Nr.	VPE	€/m ²	L.-Kat.
NEW Sandila/N 15 mm nom., A2-s1,d0					
600	600	00075469	12	17,40	C
625	625	00075343	12	17,40	B
1200	600	00075490	10	17,40	B
1250	625	00075503	10	17,40	B

Bolero 15 mm nom., A2-s1,d0					
625	625	00061783	12	22,50	B

Länge (mm)	Breite (mm)	Teile-Nr.	VPE	€/m ²	L.-Kat.
Brillianto A 14 mm $\alpha_w/NRC = 0,90$ 14 mm nom., A2-s1,d0					
600	600	00089666	12	19,00	A
625	625	00091240	12	19,00	A
1200	600	00091242	10	19,00	A
1250	625	00091243	10	19,00	A

Länge (mm)	Breite (mm)	Teile-Nr.	VPE	€/m ²	L.-Kat.
Brillianto A 20 mm $\alpha_w = 0,95$ $NRC = 0,95$ 20 mm nom., A2-s1,d0					
600	600	00079872	10	22,80	A
625	625	00079873	10	22,80	B
1200	600	00077568	8	22,80	C
1250	625	00077573	8	28,05	C

Länge (mm)	Breite (mm)	Teile-Nr.	VPE	€/m ²	L.-Kat.
Sinfonia 15 mm nom., A2-s1,d0					
600	600	00091499	12	22,40	A
625	625	00091501	12	22,40	A
1200	600	00091502	10	22,40	A
1250	625	00091504	10	22,40	B

Weitere Abmessungen auf Anfrage

Länge (mm)	Breite (mm)	Teile-Nr.	VPE	€/m ²	L.-Kat.
Sinfonia schwarz 15 mm nom., A2-s1,d0					
600	600	00091558	12	26,90	B
625	625	00091560	12	26,90	B
1200	600	00091561	10	26,90	D
1250	625	00091563	10	31,55	D

Länge (mm)	Breite (mm)	Teile-Nr.	VPE	€/m ²	L.-Kat.
Sinfonia grau 15 mm nom., A2-s1,d0					
600	600	00091550	12	26,90	B
625	625	00091552	12	26,90	B
1200	600	00091553	10	26,90	D
1250	625	00091555	10	26,90	D

Länge (mm)	Breite (mm)	Teile-Nr.	VPE	€/m ²	L.-Kat.
OWAcolor 14 mm nom., A2-s1,d0					
600	600	auf Anfrage	12	auf Anfrage	X
625	625	auf Anfrage	12	38,95	X
1200	600	auf Anfrage	10	auf Anfrage	X
1250	625	auf Anfrage	10	38,95	X

Länge (mm)	Breite (mm)	Teile-Nr.	VPE	€/m ²	L.-Kat.
Sinfonia Silencia 20 mm nom., A2-s1,d0					
600	600	00079391	10	24,75	B
625	625	00079388	10	26,10	A
1200	600	00079395	8	26,10	C
1250	625	00079392	8	26,10	C

Weitere Abmessungen auf Anfrage

Länge (mm)	Breite (mm)	Teile-Nr.	VPE	€/m ²	L.-Kat.
Sinfonia Privacy 20 mm nom., A2-s1,d0					
600	600	00079625	10	33,05	C
625	625	00079622	10	33,05	B
1200	600	00079628	8	auf Anfrage	C
1250	625	00079626	8	33,05	C
1250	312.5	00079651	8	auf Anfrage	D
2500	300	00079659	8	auf Anfrage	D
2500	312.5	00079660	8	auf Anfrage	D

Weitere Abmessungen auf Anfrage

Deckenplatten für sichtbares System S 15 cliq

OWAcoustic premium

Kante 3

Länge (mm)	Breite (mm)	Teile-Nr.	VPE	€/m ²	L.-Kat.
Sinfonia Reflecta 15 mm nom., A2-s1,d0					
600	600	00077457	12	30,70	C
625	625	00077472	12	64,90	C
Sinfonia FR 15 mm nom., A2-s1,d0					
625	625	00082075	12	24,45	B

OWAcoustic smart

Kante 3

Länge (mm)	Breite (mm)	Teile-Nr.	VPE	€/m ²	L.-Kat.
Sternbild smart 14 mm nom., A2-s1,d0					
600	600	00043735	12	14,60	A
625	625	00043785	12	14,60	A
1200	600	00043931	10	14,60	A
1250	625	00045661	10	14,60	C

Länge (mm)	Breite (mm)	Teile-Nr.	VPE	€/m ²	L.-Kat.
NEW Sandila/N smart 14 mm nom., A2-s1,d0					
600	600	00075289	12	16,95	A
625	625	00075436	12	16,95	B
1200	600	00075437	10	16,95	B
1250	625	00075518	10	16,95	X

A = Lieferung innerhalb 1 Woche, keine Mindestbestellmenge, keine Rüstkosten
 B = Lieferung innerhalb 3 Wochen, keine Mindestbestellmenge, keine Rüstkosten
 C = Lieferung innerhalb 6 Wochen, keine Mindestbestellmenge, keine Rüstkosten
 D = Lieferung innerhalb 6 Wochen, Mindestbestellmenge 250 m², keine Rüstkosten
 X = auf Anfrage

Konstruktion S 15 cliq

OWAconstruct

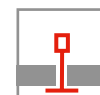

Sichtbares System mit 15 mm breiten Profilen, herausnehmbar

Bezeichnung	Abmessung/Oberfläche	VPE	€
Nr. 12/30/2*● Schnellabhänger mit Doppelspannfeder	Durchmesser: 4 mm Höchstbelastung 0,25 kN max. Spannungsbereich: 270 mm	100 Stück	0,35/Stück
cliq-15-MR Tragprofil 15 mm breit	Höhe: 38 mm Längen: 3000 mm 3125 mm Sichtseite weiß	20 Stück	1,97/m
cliq-15-CT Verbindungsprofil kurz, 15 mm breit, gekröpft	Höhe: 38 mm Längen: 600 mm 625 mm Sichtseite weiß	60 Stück	1,97/m
cliq-15-CT Verbindungsprofil lang, 15 mm breit, gekröpft	Höhe: 38 mm Längen: 1200 mm 1250 mm Sichtseite weiß	60 Stück	1,97/m
cliq-15-CT Verbindungsprofil kurz, 15 mm breit, gekröpft	Höhe: 38 mm Längen: 300 mm, 312,5 mm 400 mm Sichtseite weiß	60 Stück 60 Stück	2,14/Stück 2,16/Stück
Nr. 50G ▲ Wandprofil	Höhe: 24 mm Breite: 19 mm Länge: 3050 mm Sichtseite weiß	40 Stück	1,35/m

● Weitere Abhängungen siehe Seite 52

▲ Weitere Wandprofile siehe Seite 56

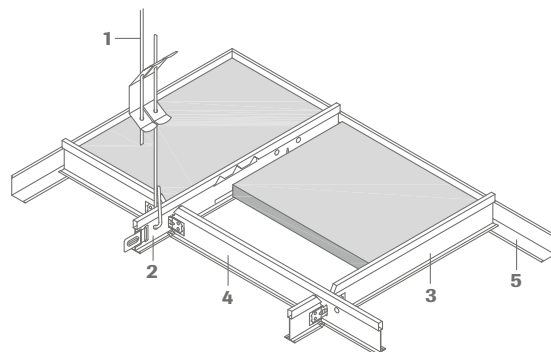
* **Achtung:** Es ist ein Drahtüberstand von mindestens 15 mm einzuhalten

UK-Richtpreis je m² Decke für weiße UK

600 x 600 mm:	ca. 6,79 Euro/m²
625 x 625 mm:	ca. 5,15 Euro/m²
1200 x 600 mm:	ca. 5,15 Euro/m²
1250 x 625 mm:	ca. 4,97 Euro/m²
zzgl. Wandprofil:	1,35 Euro/m

Konstruktionsteile/m ²	600 x 600 mm	625 x 625 mm	1200 x 600 mm	1250 x 625 mm
1 Abhänger	0,7 Stück	0,7 Stück	0,7 Stück	0,7 Stück
2 Tragprofil cliq-15-MR	0,83 m	0,8 m	0,83 m	0,8 m
3 Verbindungsprofil cliq-15-CT, kurz	0,83 m	0,8 m	-	-
4 Verbindungsprofil cliq-15-CT, lang	1,66 m	1,6 m	1,66 m	1,6 m
5 Wandprofil Nr. 50G	abhängig von Raumgröße und Raumform			

UK-Richtpreis je m² Decke für weiße UK

2000 x 300 mm:	ca. 8,24 Euro/m²
2000 x 312,5 mm:	ca. 7,96 Euro/m²
2000 x 400 mm:	ca. 6,50 Euro/m²
zzgl. Wandprofil:	1,35 Euro/m

Konstruktionsteile/m ²	2000 x 300 mm	2000 x 312,5 mm	2000 x 400 mm
1 Abhänger	1,85 Stück	1,78 Stück	1,4 Stück
2 Tragprofil cliq-15-MR	3,33 m	3,2 m	2,5 m
3 Verbindungsprofil cliq-15-CT, kurz	0,5 m	0,5 m	0,5 m
5 Wandprofil Nr. 50G	abhängig von Raumgröße und Raumform		

Deckenplatten für sichtbares System S 15a cliq

OWAcoustic premium

Kante

15

Contura

OWAcoustic premium

Kante

15g

Contura

Länge (mm) Breite (mm) Teile-Nr. VPE €/m² L.-Kat.

Sternbild						15 mm nom., A2-s1,d0
600	600	00013254	10	19,95	X	
625	625	00000018	10	18,50	B	
1200	600	00074630	10	auf Anfrage	D	
1250	625	00014896	10	19,95	X	

Weitere Abmessungen auf Anfrage

Cosmos/N						15 mm nom., A2-s1,d0
600	600	00000117	10	22,25	B	
625	625	00000124	10	22,25	B	
1200	600	00074607	10	22,25	D	
1250	625	00011188	10	22,45	D	

Weitere Abmessungen auf Anfrage

NEW Sandila/N						15 mm nom., A2-s1,d0
600	600	00075471	10	21,30	D	
625	625	00075477	10	21,30	D	
1200	600	00075501	10	21,30	D	
1250	625	00075505	10	21,30	X	

Sinfonia						15 mm nom., A2-s1,d0
600	600	00091511	10	27,60	B	
625	625	00091513	10	27,60	B	
1200	600	00091514	10	27,60	D	
1250	625	00091516	10	auf Anfrage	D	

Sinfonia Silencia						20 mm nom., A2-s1,d0
600	600	00079414	10	auf Anfrage	C	

Sinfonia Privacy						20 mm nom., A2-s1,d0
600	600	00079639	10	auf Anfrage	X	
625	625	00079637	10	auf Anfrage	X	
1200	600	00079642	8	auf Anfrage	D	
1250	625	00079640	8	auf Anfrage	D	

Länge (mm) Breite (mm) Teile-Nr. VPE €/m² L.-Kat.

Sinfonia						15 mm nom., A2-s1,d0
600	600	00091520	10	27,60	D	
625	625	00091522	10	27,60	B	
1200	600	00091523	10	27,60	D	
1250	625	00091525	10	27,60	D	

Sinfonia Silencia						20 mm nom., A2-s1,d0
600	600	00079420	10	29,40	D	
625	625	00079418	10	29,40	X	
1200	600	00079423	8	auf Anfrage	D	
1250	625	00079421	8	29,40	X	

OWAcoustic premium

Kante

17

Contura

Länge (mm) Breite (mm) Teile-Nr. VPE €/m² L.-Kat.

Brillianto A						14 mm nom., A2-s1,d0
600	600	00092089	12	23,50	C	
625	625	00092091	12	23,50	C	
1200	600	00092101	10	auf Anfrage	D	
1250	625	00092107	10	auf Anfrage	D	

A = Lieferung innerhalb 1 Woche, keine Mindestbestellmenge, keine Rüstkosten
 B = Lieferung innerhalb 3 Wochen, keine Mindestbestellmenge, keine Rüstkosten
 C = Lieferung innerhalb 6 Wochen, keine Mindestbestellmenge, keine Rüstkosten
 D = Lieferung innerhalb 6 Wochen, Mindestbestellmenge 250 m², keine Rüstkosten
 X = auf Anfrage

Konstruktion S 15a cliq

OWAconstruct

Sichtbares System, Contura,
mit 15 mm breiten Profilen, herausnehmbar



Bezeichnung	Abmessung/Oberfläche	VPE	€
Nr. 12/30/2*● Schnellabhänger mit Doppelspann- feder	Durchmesser: 4 mm Höchstbelastung 0,25 kN max. Spannungsbereich: 270 mm	100 Stück	0,35/Stück
cliq-15-MR Tragprofil 15 mm breit	Höhe: 38 mm Längen: 3000 mm 3125 mm Sichtseite weiß	20 Stück	1,97/m
cliq-15-CT Verbindungsprofil kurz, 15 mm breit, gekröpft	Höhe: 38 mm Längen: 600 mm 625 mm Sichtseite weiß	60 Stück	1,97/m
cliq-15-CT Verbindungsprofil lang, 15 mm breit, gekröpft	Höhe: 38 mm Längen: 1200 mm 1250 mm Sichtseite weiß	60 Stück	1,97/m
Nr. 50/14 Stufenwandprofil für Kante 17	Höhe: 31 mm Sichtbreite: 15 mm Gesamtbreite: 30 mm Länge: 3050 mm Sichtseite weiß**	35 Stück	3,93/m
Nr. 50/15 Stufenwandprofil	Höhe: 33 mm Sichtbreite: 15 mm Gesamtbreite: 30 mm Länge: 3050 mm Sichtseite weiß	35 Stück	3,93/m
Nr. 42/15 Contura-Füllstück (für Kante 15)	Höhe: 8 mm Breite: 15 mm Gesamtbreite: 24 mm weiß	100 Stück	0,34/Stück
Nr. 42/17 Contura-Füllstück (für Kante 17)	Höhe: 6 mm Breite: 15 mm Gesamtbreite: 22 mm weiß	100 Stück	0,33/Stück
Nr. 42/15K8 Contura-Füllstück (für Kante 15g)	Länge: 8 mm Breite: 15 mm	100 Stück	0,33/Stück

● Weitere Abhängungen siehe Seite 52

* **Achtung:** Es ist ein Drahtüberstand von mindestens 15 mm einzuhalten

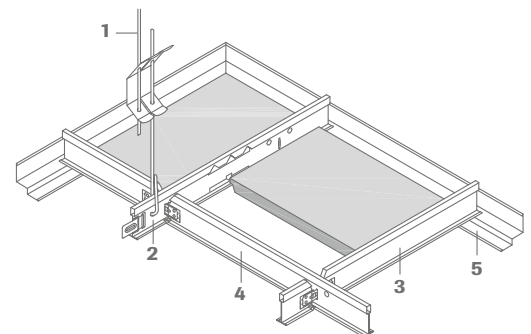

**UK-Richtpreis je m² Decke
für weiße UK**

600 x 600 mm: **ca. 6,79 Euro/m²**
 625 x 625 mm: **ca. 6,55 Euro/m²**
 1200 x 600 mm: **ca. 5,15 Euro/m²**
 1250 x 625 mm: **ca. 4,97 Euro/m²**
 zzgl. Wandprofil:
3,93 Euro/m
 zzgl. Contura-Füllstück
 (ca. 1,6 Stück pro m Wandanschluss)

Konstruktionsteile/m ²	600 x 600 mm	625 x 625 mm	1200 x 600 mm	1250 x 625 mm
1 Abhänger	0,7 Stück	0,7 Stück	0,7 Stück	0,7 Stück
2 Tragprofil cliq-15-MR	0,83 m	0,8 m	0,83 m	0,8 m
3 Verbindungsprofil cliq-15-CT, kurz	0,83 m	0,8 m	-	-
4 Verbindungsprofil cliq-15-CT, lang	1,66 m	1,6 m	1,66 m	1,6 m
5 Stufenwandprofil Nr. 50/15	abhängig von Raumgröße und Raumform			

Deckenplatten für sichtbares System S 15b

OWAcoustic premium

Kante 15b

OWAline

Länge (mm)	Breite (mm)	Teile-Nr.	VPE	€/m ²	L.-Kat.
Bolero 15 mm nom., A2-s1,d0					
625	625	00061787	10	32,65	C
Sinfonia 15 mm nom., A2-s1,d0					
600	600	00091517	10	27,60	B
625	625	00091518	10	27,60	B
Sinfonia Silencia 20 mm nom., A2-s1,d0					
600	600	00080137	10	43,50	X
625	625	00080135	10	31,35	X

Konstruktion S 15b

OWAconstruct

OWAline



Bezeichnung	Abmessung/Oberfläche	VPE	€
Nr. 12/30/2* ● Schnellabhänger mit Doppelspann- feder	Durchmesser: 4 mm Höchstbelastung 0,25 kN max. Spannungsbereich: 270 mm	100 Stück	0,35/Stück
Nr. 3500 Tragprofil	Höhe: 38 mm Breite: 14,3 mm Längen: 3000 mm 3125 mm Außenseite und Schattennut weiß Außenseite weiß und Schattennut schwarz	20 Stück 20 Stück	4,73/m 4,73/m
Nr. 3512 Verbindungsprofil	Höhe: 38 mm Breite: 14,3 mm Längen: 600 mm 625 mm Außenseite und Schattennut weiß Außenseite weiß und Schattennut schwarz	60 Stück 60 Stück	4,73/m 4,73/m
Nr. 3514 Verbindungsprofil	Höhe: 38 mm Breite: 14,3 mm Längen: 1200 mm 1250 mm Außenseite und Schattennut weiß Außenseite weiß und Schattennut schwarz	60 Stück 60 Stück	4,73/m 4,73/m
Nr. 50G ▲ Wandprofil	Höhe: 24 mm Breite: 19 mm Länge: 3050 mm Sichtseite weiß	40 Stück	1,35/m

● Weitere Abhängungen siehe Seite 52

▲ Weitere Wandprofile siehe Seite 56

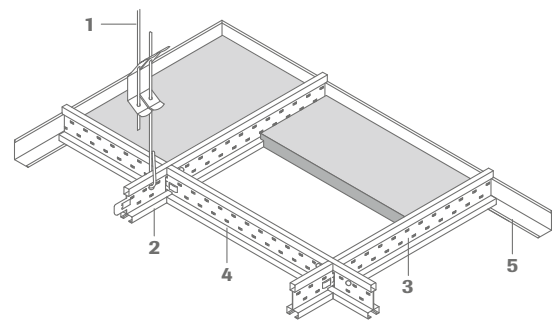
* **Achtung:** Es ist ein Drahtüberstand von mindestens 15 mm einzuhaltenUK-Richtpreis je m² Decke

600 x 600 mm: **ca. 15,95 Euro/m²**
 625 x 625 mm: **ca. 15,38 Euro/m²**
 zzgl. Wandprofil: **1,35 Euro/m**

Konstruktionsteile/m ²	600 x 600 mm	625 x 625 mm
1 Abhänger	0,7 Stück	0,7 Stück
2 Tragprofil Nr. 3500	0,83 m	0,8 m
3 Verbindungsprofil Nr. 3512	0,83 m	0,8 m
4 Verbindungsprofil Nr. 3514	1,66 m	1,6 m
5 Wandprofil Nr. 50G	abhängig von Raumgröße und Raumform	

A = Lieferung innerhalb 1 Woche, keine Mindestbestellmenge, keine Rüstkosten
 B = Lieferung innerhalb 3 Wochen, keine Mindestbestellmenge, keine Rüstkosten
 C = Lieferung innerhalb 6 Wochen, keine Mindestbestellmenge, keine Rüstkosten
 D = Lieferung innerhalb 6 Wochen, Mindestbestellmenge 250 m², keine Rüstkosten
 X = auf Anfrage

Deckenplatten für Wandmontage

OWAcoustic premium

Langfeldplatten

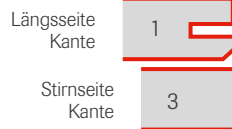

Konstruktion Wandmontage

OWAconstruct

Wandmontage



Länge (mm)	Breite (mm)	Teile-Nr.	VPE	€/m ²	L.-Kat.	Bezeichnung	Abmessung/Oberfläche	VPE	€
Sternbild						15 mm nom., A2-s1,d0			
2000	300	00013070	10	auf Anfrage	D	Nr. 57/10 Wandprofil C-förmig	Höhe: 32 mm Breite: 20/40 mm Länge: 3000 mm Sichtseite weiß	10 Stück	auf Anfrage
2000	312.5	00000824	10	23,20	B	Nr. 20 Z-Profil	Höhe: 21 mm Flanschbreite: 19 mm Dicke: 0,5 mm Länge: 3000 mm verzinkt	25 Stück	1,90/m
2500	300	00010612	10	27,65	D	Nr. 62 Klemmblech	Format: 50 x 55 mm verzinkt	100 Stück	0,44/Stück
2500	312.5	00000608	10	23,20	B	Nr. 91 Holzschraube	5/25 mm verzinkt	500 Stück	0,23/Stück
2500	400	00012798	10	24,55	C	Nr. 1506 Eckkupplung für Wandprofil Nr. 57/10	Höhe: 30,8 mm Breite: 12/30 mm Länge: 100 mm verzinkt	lose	15,80/Stück
Weitere Abmessungen auf Anfrage									
Cosmos/N						15 mm nom., A2-s1,d0			
1800	300	00016210	10	auf Anfrage	D	Nr. 51/25 Wandprofil	Höhe: 25 mm Breite: 25 mm Dicke: 1,0 mm Länge: 3000 mm Sichtseite weiß	10 Stück	4,78/m
2000	312.5	00000882	10	28,10	B				
2000	400	00012571	10	28,10	B				
2500	300	00000637	10	28,10	X				
2500	312.5	00009835	10	28,10	B				
2500	400	00011773	10	28,10	X				
Weitere Abmessungen auf Anfrage									
Sinfonia c						α_w /NRC = 0,70 15 mm nom., A2-s1,d0			
2000	300	00068282	10	auf Anfrage	X				
2000	312.5	00069128	10	40,80	B				
2500	300	00068832	10	auf Anfrage	B				
2500	312.5	00071060	10	35,05	B				
2500	400	00068686	10	35,05	B				

Weitere Abmessungen auf Anfrage

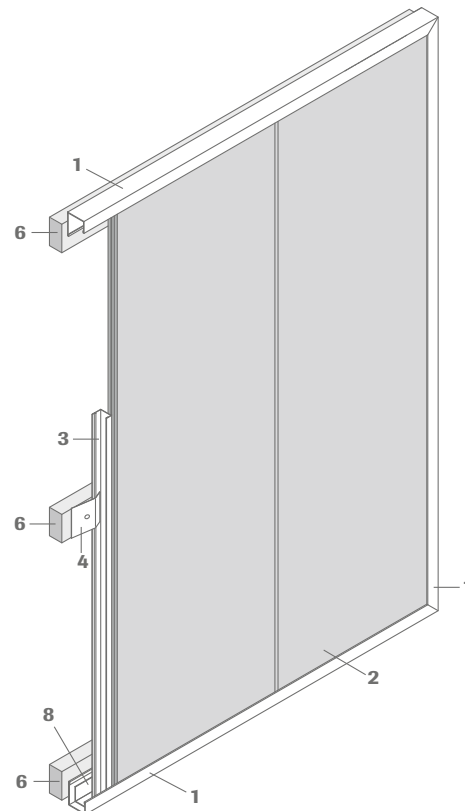

- 1 Wandprofil C-förmig Nr. 57/10, t = 0,6 mm
- 2 OWAcoustic Platte
- 3 Z-Profil Nr. 20 (10 mm kürzer als Plattenlänge)
- 4 Klemmblech Nr. 62
- 5 Holzschraube Nr. 91 (5 x 25 mm)
- 6 gehobelte Lattung oder gleichwertig $\geq 24 \times 48$ mm
- 7 Eckkupplung Nr. 1506
- 8 Wandprofil Nr. 51/25, t = 1,0 mm
(nur bei senkrechter Plattenanlage ≥ 1500 mm Plattenlänge erforderlich)

Die Wandmontage ist nur eingeschränkt stoß- und druckfest.

Eingeschränkte Verfügbarkeit je nach Region. Für weitere Informationen wenden Sie sich bitte an unser Customer Service Team: tel: +49 9373 201-0 | info@owa.de

A = Lieferung innerhalb 1 Woche, keine Mindestbestellmenge, keine Rüstkosten
 B = Lieferung innerhalb 3 Wochen, keine Mindestbestellmenge, keine Rüstkosten
 C = Lieferung innerhalb 6 Wochen, keine Mindestbestellmenge, keine Rüstkosten
 D = Lieferung innerhalb 6 Wochen, Mindestbestellmenge 250 m², keine Rüstkosten
 X = auf Anfrage

Deckenplatten für halbverdecktes System S 2p

OWAcoustic premium

Langfeldplatten

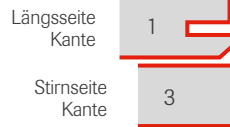

Konstruktion S 2p

OWAconstruct

Halbverdecktes System, herausnehmbar



Länge (mm)	Breite (mm)	Teile-Nr.	VPE	€/m ²	L.-Kat.
Sternbild 15 mm nom., A2-s1,d0					
2000	300	00013070	10	auf Anfrage	D
2000	312,5	00000824	10	23,20	B

Weitere Abmessungen auf Anfrage

Länge (mm)	Breite (mm)	Teile-Nr.	VPE	€/m ²	L.-Kat.
Cosmos/N 15 mm nom., A2-s1,d0					
1800	300	00016210	10	auf Anfrage	D
2000	312,5	00000882	10	28,10	B
2000	400	00012571	10	28,10	B

Weitere Abmessungen auf Anfrage

Länge (mm)	Breite (mm)	Teile-Nr.	VPE	€/m ²	L.-Kat.
Sinfonia c $\alpha_w/NRC = 0,70$ 15 mm nom., A2-s1,d0					
2000	300	00068282	10	auf Anfrage	X
2000	312,5	00069128	10	40,80	B

Weitere Abmessungen auf Anfrage

Länge (mm)	Breite (mm)	Teile-Nr.	VPE	€/m ²	L.-Kat.
Sinfonia Privacy 20 mm nom., A2-s1,d0					
2000	312,5	00079670	8	auf Anfrage	X

Weitere Abmessungen auf Anfrage

A = Lieferung innerhalb 1 Woche, keine Mindestbestellmenge, keine Rüstkosten
 B = Lieferung innerhalb 3 Wochen, keine Mindestbestellmenge, keine Rüstkosten
 C = Lieferung innerhalb 6 Wochen, keine Mindestbestellmenge, keine Rüstkosten
 D = Lieferung innerhalb 6 Wochen, Mindestbestellmenge 250 m², keine Rüstkosten
 X = auf Anfrage

Bezeichnung	Abmessung/Oberfläche	VPE	€
Nr. 12/.../... Schnellabhänger	Länge: nach Bedarf Dicke: 4 mm	100 Stück	je nach Länge
Nr. 17/80 Unterteil für Dreiecksaussteifungen	Länge: 190 mm verzinkt	100 Stück	0,50/Stück
Nr. 16/... Abhänger-Verlängerung (Nonius) passend zu Nr. 17/..., 79/... und 09/45	verzinkt	je nach Länge 100 Stück oder 25 Stück	je nach Länge
Nr. 76 Sicherungsstift für Nonius-Abhänger	Länge: 70 mm Dicke: 3 mm verzinkt	100 Stück	0,16/Stück
Nr. 45 Tragprofil 24 mm breit	Höhe: 38 mm Längen: 3700 mm 3750 mm Sichtseite weiß	25 Stück	1,87/m
Nr. 51/25 Wandprofil	Höhe: 25 mm Breite: 25 mm Dicke: 1,0 mm Länge: 3000 mm Sichtseite weiß	10 Stück	4,78/m
Nr. 37 L-Profil	Höhe: 25 mm Breite: 10 mm Dicke: 0,6 mm Längen: 1250 mm 1500 mm verzinkt	50 Stück	1,58/m
Nr. 36 C-Profil	Höhe: 50 mm Breite: 10 mm Dicke: 0,6 mm Längen: 1800 mm 2000 mm verzinkt	20 Stück	2,26/m

Die Aussteifungsprofile müssen 5 mm kürzer als das Plattenendmaß sein.

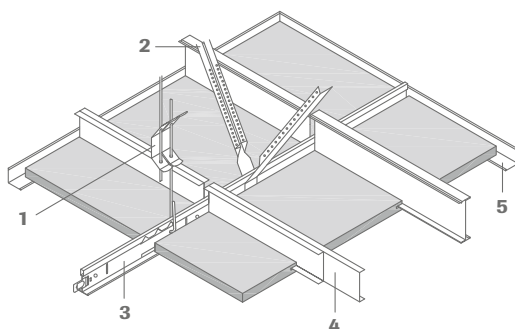

Konstruktionsteile/m ²	1500 mm	1800 mm	2000 mm
Plattenfertigungslänge	1500 mm	1800 mm	2000 mm
Tragprofilachsabstand	1506 mm	1806 mm	2006 mm
1 Abhänger Nr. 12/.../...	0,7 Stück	0,7 Stück	0,7 Stück
2 Queraussteifung Nr. 17/80	1,4 Stück	1,4 Stück	1,4 Stück
Verlängerung Nr. 16/...	1,4 Stück	1,4 Stück	1,4 Stück
Sicherungsstift Nr. 76	2,8 Stück	2,8 Stück	2,8 Stück
3 Tragprofil Nr. 45	0,66 m	0,55 m	0,50 m
4 Aussteifungsprofil demontierbar	300 mm	4,43 Stück	3,32 Stück
	312,5 mm	4,25 Stück	3,19 Stück
	400 mm	3,32 Stück	2,49 Stück
5 Wandprofil Nr. 51/25	abhängig von Raumgröße und Raumform		

Bei **nicht** demontierbarer Ausführung der Platten muss die Stückzahl der Z-Aussteifungsprofile halbiert werden!

Maximale Spannweiten in mm

	Bestell-Nr.	Profil-Bezeichnungen (Sichtseite)	Steghöhe in mm	Materialdicke in mm	bis 312,5 mm 15 mm (A2-s1,d0)	bis 400 mm 15 mm (A2-s1,d0)
demontierbar	37	L-Profil (verzinkt)	25	0,6	1600	1520
	36	C-Profil (verzinkt)	50	0,6	2500	2500

Weitere Profile und Spannweiten siehe Systemblatt S 2p

Hinweis:

Die o. a. OWA-Spannweitenempfehlung für freigespannte Systeme begrenzt die max. Durchbiegung der Profile aus optischen Gründen auf 2,5 mm. Sollte die nach DIN EN 13964 zulässige Durchbiegung nach Klasse 1 (max. Durchbiegung 4,0 mm oder L/500) Anwendung finden, so bitten wir um Rücksprache mit unserer Beratungsabteilung OWAconsult. Bei zusätzlicher Auflage von Mineralwolleplatten sind die o. a. Spannweiten entsprechend zu verringern. Deckenauf- oder einbauten, wie Leuchten, Sprinkler oder Lüfter, sind grundsätzlich separat abzuhängen. Es sind nur Aussteifungsprofile zu verwenden, die den vollen Profilquerschnitt aufweisen. Jedes 5. Aussteifungsprofil ist im Auflagenbereich zug- und druckfest zu verankern. Weitere Profile auf Anfrage.

Deckenplatten für freigespanntes System S 6a

OWAcoustic premium

Längsseite
Kante

1

Langfeldplatten

Stirnseite
Kante

3

Länge (mm) Breite (mm) Teile-Nr. VPE €/m² L.-Kat.

Sternbild						15 mm nom., A2-s1,d0
2000	300	00013070	10	auf Anfrage	D	
2000	312.5	00000824	10	23,20	B	
2500	300	00010612	10	27,65	D	
2500	312.5	00000608	10	23,20	B	
2500	400	00012798	10	24,55	C	

Weitere Abmessungen auf Anfrage

Cosmos/N						15 mm nom., A2-s1,d0
1800	300	00016210	10	auf Anfrage	D	
2000	312.5	00000882	10	28,10	B	
2000	400	00012571	10	28,10	B	
2500	300	00000637	10	28,10	X	
2500	312.5	00009835	10	28,10	B	
2500	400	00011773	10	28,10	X	

Weitere Abmessungen auf Anfrage

Sinfonia c						α_w /NRC = 0,70	15 mm nom., A2-s1,d0
2000	300	00068282	10	auf Anfrage	X		
2000	312.5	00069128	10	40,80	B		
2500	300	00068832	10	auf Anfrage	B		
2500	312.5	00071060	10	35,05	B		
2500	400	00068686	10	35,05	B		

Weitere Abmessungen auf Anfrage

Sinfonia Privacy						20 mm nom., A2-s1,d0
2000	312.5	00079670	8	auf Anfrage	X	
2500	300	00079672	8	auf Anfrage	D	
2500	312.5	00079673	8	50,25	D	
2500	400	00079674	8	50,25	D	

Weitere Abmessungen auf Anfrage

A = Lieferung innerhalb 1 Woche, keine Mindestbestellmenge, keine Rüstkosten
 B = Lieferung innerhalb 3 Wochen, keine Mindestbestellmenge, keine Rüstkosten
 C = Lieferung innerhalb 6 Wochen, keine Mindestbestellmenge, keine Rüstkosten
 D = Lieferung innerhalb 6 Wochen, Mindestbestellmenge 250 m², keine Rüstkosten
 X = auf Anfrage

Konstruktion S 6a

OWAconstruct

Freigespanntes System,
verdeckt, herausnehmbar



Bezeichnung	Abmessung/Oberfläche	VPE	€
Nr. 20 Z-Profil	Höhe: 21 mm Flanschbreite: 19 mm Dicke: 0,5 mm Länge: 3000 mm verzinkt	25 Stück	1,90/m
Nr. 19 Z-Profil	Höhe: 70 mm Flanschbreite: 19 mm Dicke: 0,5 mm Längen: 2000 mm 2500 mm verzinkt	25 Stück	3,78/m
Nr. 19/10 Z-Profil	Höhe: 70 mm Flanschbreite: 19 mm Dicke: 0,6 mm Längen: 2000 mm 2500 mm verzinkt	10 Stück 10 Stück	auf Anfrage 4,27/m
Nr. 37 L-Profil	Höhe: 25 mm Breite: 10 mm Dicke: 0,6 mm Längen: 1250 mm 1500 mm verzinkt	50 Stück	1,58/m
Nr. 36 C-Profil	Höhe: 50 mm Breite: 10 mm Dicke: 0,6 mm Längen: 1800 mm 2000 mm 2500 mm verzinkt	20 Stück	2,26/m
Nr. 36/70 C-Profil	Höhe: 70 mm Breite: 10 mm Dicke: 0,6 mm Längen: 2000 mm 2500 mm verzinkt	20 Stück	2,79/m
Nr. 51/20 ▲ Wandprofil	Höhe: 50 mm Breite: 20 mm Dicke: 1,0 mm Länge: 3000 mm Sichtseite weiß	10 Stück	6,33/m
Nr. 50/22 ▲ Stufenwandprofil	Höhe: 39 mm Gesamtbreite: 30 mm Sichtbreite: 15 mm Dicke: 1,0 mm Länge: 3000 mm Sichtseite weiß	15 Stück	8,04/m

▲ Weitere Wandprofile siehe Seite 56

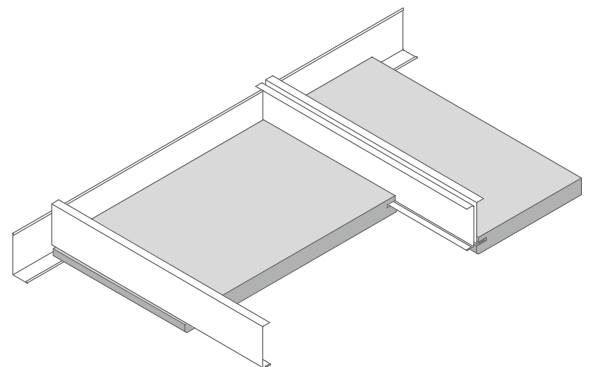

Maximale Spannweiten in mm

	Bestell-Nr.	Profil-Bezeichnungen (Sichtseite)	Steghöhe in mm	Material- dicke in mm	bis 312,5 mm		bis 400 mm	
					A2-s1,d0 15 mm	A2-s1,d0 20 mm	A2-s1,d0 15 mm	A2-s1,d0 20 mm
nicht demontierbar	20	Z-Profil (verzinkt)	21	0,5	1490	1400	1410	1330
	19	Z-Profil (verzinkt)	70	0,5	2500	2500	2500	2500
	19/10	Z-Profil (verzinkt)	70	0,6	2500	2500	2500	2500
demontierbar	37	L-Profil (verzinkt)	25	0,6	1600	1510	1520	1430
	36	C-Profil (verzinkt)	50	0,6	2500	2500	2500	2500
	36/70	C-Profil (verzinkt)	70	0,6	2500	2500	2500	2500

Hinweis:

Die o. a. OWA-Spannweitenempfehlung für freigespannte Systeme begrenzt die max. Durchbiegung der Profile aus optischen Gründen auf 2,5 mm. Sollte die nach DIN EN 13964 zulässige Durchbiegung nach Klasse 1 (max. Durchbiegung 4,0 mm oder L/500) Anwendung finden, so bitten wir um Rücksprache mit unserer Beratungsabteilung OWAconsult. Bei zusätzlicher Auflage von Mineralwollematten sind die o. a. Spannweiten entsprechend zu verringern. Deckenauf- oder einbauten, wie Leuchten, Sprinkler oder Lüfter, sind grundsätzlich separat abzuhängen. Es sind nur Aussteifungsprofile zu verwenden, die den vollen Profilquerschnitt aufweisen. Jedes 5. Aussteifungsprofil ist im Auflagenbereich zug- und druckfest zu verankern. Weitere Profile auf Anfrage.

Deckenplatten für freigespanntes System S 6b

OWAcoustic premium

Langfeldplatten



Länge (mm)	Breite (mm)	Teile-Nr.	VPE	€/m ²	L.-Kat.
Sternbild					
15 mm nom., A2-s1,d0					
2000	312.5	00000883	10	auf Anfrage	X
2500	312.5	00011736	10	25,85	B

Weitere Abmessungen auf Anfrage

Länge (mm)	Breite (mm)	Teile-Nr.	VPE	€/m ²	L.-Kat.
Cosmos/N					
15 mm nom., A2-s1,d0					
2000	312.5	00013198	10	29,45	X
2500	312.5	00014874	10	28,10	C

Weitere Abmessungen auf Anfrage

A = Lieferung innerhalb 1 Woche, keine Mindestbestellmenge, keine Rüstkosten
 B = Lieferung innerhalb 3 Wochen, keine Mindestbestellmenge, keine Rüstkosten
 C = Lieferung innerhalb 6 Wochen, keine Mindestbestellmenge, keine Rüstkosten
 D = Lieferung innerhalb 6 Wochen, Mindestbestellmenge 250 m², keine Rüstkosten
 X = auf Anfrage

Konstruktion S 6b

OWAconstruct

Freigespanntes System (Contura)
sichtbar, herausnehmbar

Bezeichnung	Abmessung/Oberfläche	VPE	€
Nr. 45 Tragprofil 24 mm breit	Höhe: 38 mm Längen: 3700 mm 3750 mm Sichtseite weiß	25 Stück	1,87/m
Nr. 40 Tragprofil 24 mm breit	Höhe: 70 mm Dicke: 0,6 mm Längen: 1800 mm 2000 mm 2500 mm Sichtseite weiß	20 Stück	5,88/m
Nr. 50/22 Stufenwandprofil	Höhe: 39 mm Gesamtbreite: 30 mm Sichtbreite: 15 mm Dicke: 1,0 mm Länge: 3000 mm Sichtseite weiß	15 Stück	8,04/m
Nr. 42/24 Contura-Füllstück	Höhe: 8 mm Breite: 24 mm Gesamtbreite: 33 mm weiß	100 Stück	0,34/Stück

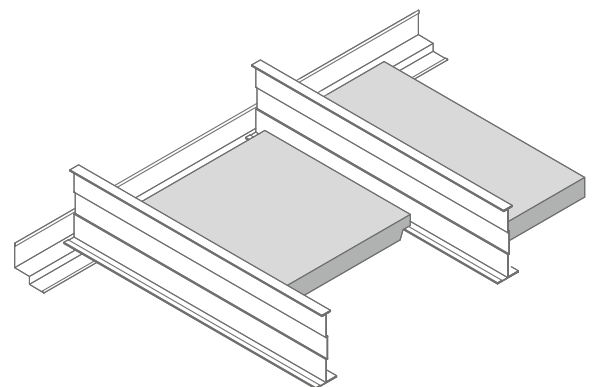

Maximale Spannweiten in mm

Bestell-Nr.	Profil-Bezeichnungen (Sichtseite)	Steghöhe in mm	Materialdicke in mm	bis 312,5 mm		bis 400 mm	
				A2-s1,d0 15 mm	A2-s1,d0 20 mm	A2-s1,d0 15 mm	A2-s1,d0 20 mm
45	Tragprofil (weiß)	38	2 x 0,3	1940	1820	1840	1730
40	Tragprofil (weiß)	70	0,6	2500	2500	2500	2500

Hinweis:

Die o. a. OWA-Spannweitenempfehlung für freigespannte Systeme begrenzt die max. Durchbiegung der Profile aus optischen Gründen auf 2,5 mm. Sollte die nach DIN EN 13964 zulässige Durchbiegung nach Klasse 1 (max. Durchbiegung 4,0 mm oder L/500) Anwendung finden, so bitten wir um Rücksprache mit unserer Beratungsabteilung OWAconsult. Bei zusätzlicher Auflage von Mineralwollematten sind die o. a. Spannweiten entsprechend zu verringern. Deckenauf- oder einbauten, wie Leuchten, Sprinkler oder Lüfter, sind grundsätzlich separat abzuhängen. Es sind nur Aussteifungsprofile zu verwenden, die den vollen Profilquerschnitt aufweisen. Jedes 5. Aussteifungsprofil ist im Auflagenbereich zug- und druckfest zu verankern. Weitere Profile auf Anfrage.

Deckenplatten für freigespanntes System S 6c

Konstruktion S 6c

OWAcoustic premium

Kante

3

Langfeldplatten

OWAconstruct

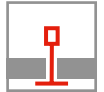
Freigespanntes System,
sichtbar, herausnehmbar

Länge (mm)	Breite (mm)	Teile-Nr.	VPE	€/m ²	L.-Kat.	Bezeichnung	Abmessung/Oberfläche	VPE	€
Sternbild						15 mm nom., A2-s1,d0			
1800	300	00017323	10	auf Anfrage	D	Nr. 45 Tragprofil 24 mm breit	Höhe: 38 mm Längen: 3700 mm 3750 mm Sichtseite weiß	25 Stück	1,87/m
1800	400	00024885	10	auf Anfrage	D				
2000	300	00000773	10	auf Anfrage	X	Nr. 40 Tragprofil 24 mm breit	Höhe: 70 mm Dicke: 0,6 mm Längen: 1800 mm 2000 mm 2500 mm Sichtseite weiß	20 Stück	5,88/m
2000	312,5	00011953	10	auf Anfrage	D				
2000	400	00000887	10	auf Anfrage	D	Nr. 51/20 ▲ Wandprofil	Höhe: 50 mm Breite: 20 mm Dicke: 1,0 mm Länge: 3000 mm Sichtseite weiß	10 Stück	6,33/m
2500	312,5	00011567	10	auf Anfrage	X				
2500	400	00000913	10	24,30	X	Nr. 50/22 ▲ Stufenwandprofil	Höhe: 39 mm Gesamtbreite: 30 mm Sichtbreite: 15 mm Dicke: 1,0 mm Länge: 3000 mm Sichtseite weiß	15 Stück	8,04/m
2500	300	00013712	10	auf Anfrage	D				
2500	400	00013443	10	24,40	X				

Weitere Abmessungen auf Anfrage

Cosmos/N						15 mm nom., A2-s1,d0			
1800	300	00035626	10	auf Anfrage	X				
1800	400	00044756	10	auf Anfrage	X				
2000	300	00013711	10	auf Anfrage	X				
2000	312,5	00010560	10	auf Anfrage	D				
2000	400	00013282	10	auf Anfrage	X				
2500	300	00013712	10	auf Anfrage	D				
2500	400	00013443	10	24,40	X				

Weitere Abmessungen auf Anfrage

Sinfonia Privacy						20 mm nom., A2-s1,d0			
1250	312,5	00079651	8	auf Anfrage	D				
2500	300	00079659	8	auf Anfrage	D				
2500	312,5	00079660	8	auf Anfrage	D				

Weitere Abmessungen auf Anfrage

A = Lieferung innerhalb 1 Woche, keine Mindestbestellmenge, keine Rüstkosten
 B = Lieferung innerhalb 3 Wochen, keine Mindestbestellmenge, keine Rüstkosten
 C = Lieferung innerhalb 6 Wochen, keine Mindestbestellmenge, keine Rüstkosten
 D = Lieferung innerhalb 6 Wochen, Mindestbestellmenge 250 m², keine Rüstkosten
 X = auf Anfrage

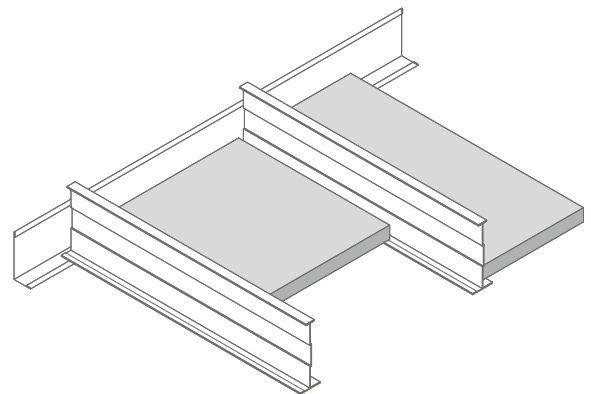

Maximale Spannweiten in mm

Bestell-Nr.	Profil-Bezeichnungen (Sichtseite)	Steghöhe in mm	Materialdicke in mm	bis 312,5 mm		bis 400 mm	
				A2-s1,d0 15 mm	A2-s1,d0 20 mm	A2-s1,d0 15 mm	A2-s1,d0 20 mm
45	Tragprofil (weiß)	38	2 x 0,3	1940	1820	1840	1730
40	Tragprofil (weiß)	70	0,6	2500	2500	2500	2500

Hinweis:

Die o. a. OWA-Spannweitenempfehlung für freigespannte Systeme begrenzt die max. Durchbiegung der Profile aus optischen Gründen auf 2,5 mm. Sollte die nach DIN EN 13964 zulässige Durchbiegung nach Klasse 1 (max. Durchbiegung 4,0 mm oder L/500) Anwendung finden, so bitten wir um Rücksprache mit unserer Beratungsabteilung OWAconsult. Bei zusätzlicher Auflage von Mineralwollematten sind die o. a. Spannweiten entsprechend zu verringern. Deckenauf- oder einbauten, wie Leuchten, Sprinkler oder Lüfter, sind grundsätzlich separat abzuhängen. Es sind nur Aussteifungsprofile zu verwenden, die den vollen Profilquerschnitt aufweisen. Jedes 5. Aussteifungsprofil ist im Auflagenbereich zug- und druckfest zu verankern. Weitere Profile auf Anfrage.

Deckenplatten für Bandrastersystem S 18d

OWAcoustic premium

Kante

3

Langfeldplatten

OWAcoustic premium

Kante

6

Länge (mm)	Breite (mm)	Teile-Nr.	VPE	€/m ²	L.-Kat.
Sternbild 15 mm nom., A2-s1,d0					
1200	600	00073782	10	15,00	A
1250	625	00000007	10	15,00	B
1800	300	00017323	10	auf Anfrage	D
1800	400	00024885	10	auf Anfrage	D
2000	300	00000773	10	auf Anfrage	X
2000	312.5	00011953	10	auf Anfrage	D
2000	400	00000887	10	auf Anfrage	D
2500	312.5	00011567	10	auf Anfrage	X
2500	400	00000913	10	24,30	X
Weitere Abmessungen auf Anfrage					
Cosmos/N 15 mm nom., A2-s1,d0					
1200	600	00073786	10	18,15	B
1250	625	00000113	10	18,15	B
1800	300	00035626	10	auf Anfrage	X
1800	400	00044756	10	auf Anfrage	X
2000	300	00013711	10	auf Anfrage	X
2000	312.5	00010560	10	auf Anfrage	D
2000	400	00013282	10	auf Anfrage	X
2500	300	00013712	10	auf Anfrage	D
2500	400	00013443	10	24,40	X
Weitere Abmessungen auf Anfrage					
NEW Sandila/N 15 mm nom., A2-s1,d0					
1200	600	00075490	10	17,40	B
1250	625	00075503	10	17,40	B
Brillianto A 14 mm $\alpha_w/NRC = 0,90$ 14 mm nom., A2-s1,d0					
1200	600	00091242	10	19,00	A
1250	625	00091243	10	19,00	A
Brillianto A 20 mm $\alpha_w = 0,95 NRC = 0,95$ 20 mm nom., A2-s1,d0					
1200	600	00077568	8	22,80	C
1250	625	00077573	8	28,05	C
Sinfonia 15 mm nom., A2-s1,d0					
1200	600	00091502	10	22,40	A
1250	625	00091504	10	22,40	B
Sinfonia Silencia 20 mm nom., A2-s1,d0					
1200	600	00079395	8	26,10	C
1250	625	00079392	8	26,10	C
Weitere Abmessungen auf Anfrage					
Sinfonia Privacy 20 mm nom., A2-s1,d0					
1200	600	00079628	8	auf Anfrage	C
1250	625	00079626	8	33,05	C
1250	312.5	00079651	8	auf Anfrage	D
2500	300	00079659	8	auf Anfrage	D
2500	312.5	00079660	8	auf Anfrage	D
Weitere Abmessungen auf Anfrage					

A = Lieferung innerhalb 1 Woche, keine Mindestbestellmenge, keine Rüstkosten
 B = Lieferung innerhalb 3 Wochen, keine Mindestbestellmenge, keine Rüstkosten
 C = Lieferung innerhalb 6 Wochen, keine Mindestbestellmenge, keine Rüstkosten
 D = Lieferung innerhalb 6 Wochen, Mindestbestellmenge 250 m², keine Rüstkosten
 X = auf Anfrage

Konstruktion S 18d

OWAconstruct

Bandrasterystem, Bandura



Bezeichnung	Abmessung/Oberfläche	VPE	€
Nr. 80/100GS Bandrasterprofil geschlitzt	Breite: 100 mm Höhe: 35 mm Längen: 3600 mm 3750 mm	8 Stück	auf Anfrage
Schlitzung nach Angabe	Dicke: 0,6 mm Sichtseite weiß Zuschlag für Doppelschlitz Mindermengenzuschlag für Lieferung < 500 m: 170 €		0,67/Stück
Nr. 80/125GS Bandrasterprofil geschlitzt	Breite: 125 mm Höhe: 35 mm Längen: 3600 mm 3750 mm	4 Stück	auf Anfrage
Schlitzung nach Angabe	Dicke: 0,7 mm Sichtseite weiß Zuschlag für Doppelschlitz Mindermengenzuschlag für Lieferung < 500 m: 170 €		0,67/Stück
Nr. 82/100G Kupplung passend zu Nr. 80/100GS	Länge: 200 mm verzinkt	25 Stück	1,07/Stück
Nr. 82/125G Kupplung passend zu Nr. 80/125GS	Länge: 200 mm verzinkt	25 Stück	1,34/Stück
Nr. 75/100G Wandanker für Nr. 80/100GS	verzinkt	25 Stück	0,92/Stück
Nr. 75/125G Wandanker für Nr. 80/125GS	verzinkt	25 Stück	0,99/Stück
Nr. 79/100 Nonius-Abhänger passend zu Nr. 80/100GS	Länge: 120 mm verzinkt	100 Stück	0,52/Stück
Nr. 79/125 Nonius-Abhänger passend zu Nr. 80/125GS	Länge: 120 mm verzinkt	100 Stück	0,61/Stück
Nr. 47G/38/4S Verbindungs- profil ohne Modul- stanzung für ge- schlitzte Band- rasterprofile	Höhe: 38 mm Breite: 24 mm Dicke: 0,4 mm Längen: variabel bis max. 2500 mm Sichtseite weiß max. Spannweiten: siehe Systemblatt 18d	Ver- packung- längen- abhängig	auf Anfrage **

Bezeichnung	Abmessung/Oberfläche	VPE	€
Nr. 47G/38 Verbindungsprofil 24 mm breit	Höhe: 38 mm Längen: 1200 mm 1250 mm Sichtseite weiß	50 Stück	2,57/m
Nr. 51/25 Wandprofil	Höhe: 25 mm Breite: 25 mm Dicke: 1,0 mm Länge: 3000 mm Sichtseite weiß	10 Stück	4,78/m
Nr. 50/15 ▲ Stufenwandprofil	Höhe: 33 mm Sichtbreite: 15 mm Gesamtbreite: 30 mm Länge: 3050 mm Sichtseite weiß	35 Stück	3,93/m
Nr. 50/22 Stufenwandprofil	Höhe: 39 mm Sichtbreite: 15 mm Gesamtbreite: 30 mm Länge: 3000 mm Sichtseite weiß	35 Stück	8,04/m
Contura-Füllstück	Höhe: 8 mm weiß		
Nr. 42/24 Nr. 42/100 Nr. 42/125	Sichtbreite: 24 mm Sichtbreite: 100 mm Sichtbreite: 125 mm	100 Stück 250 Stück 250 Stück	0,34/Stück 0,69/Stück 1,45/Stück

▲ Weitere Wandprofile siehe Seite 56

** Rüstkosten pro Längenänderung: auf Anfrage
Mindermengenzuschlag für Lieferung < 1500 m

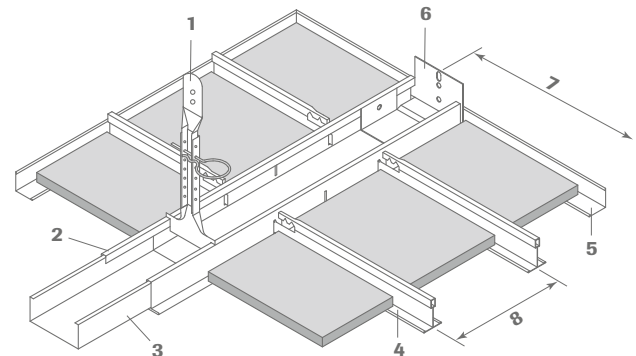

Materialbedarf pro m² für Bandrasterprofile, Sichtseite 100 mm (Richtwerte):

Nr.	Bezeichnung	Bandrasterprofil-Achsabstand							
		1200 mm	1250 mm	1500 mm	1800 mm	2000 mm	1276 mm*	1326 mm*	
79/100	1 Nonius-Hänger	0,7 Stück	0,7 Stück	0,7 Stück	0,7 Stück	0,7 Stück	0,7 Stück	0,7 Stück	
16/...	1 Nonius-Verlängerung	0,7 Stück	0,7 Stück	0,7 Stück	0,7 Stück	0,7 Stück	0,7 Stück	0,7 Stück	
80/100GS	2 Bandrasterprofil, geschlitzt	0,83 m	0,8 m	0,7 m	0,6 m	0,5 m	0,8 m	0,75 m	
82/100G	3 Kupplung	0,3 Stück	0,3 Stück	0,2 Stück	0,2 Stück	0,2 Stück	0,2 Stück	0,2 Stück	
51/25, 50/15	5 Wandprofil	Menge nach Bedarf, abhängig von Raumgröße							
75/100G	6 Wandanker	Menge nach Bedarf, abhängig von Raumgröße							
76	Sicherungsstift	0,7 Stück	0,7 Stück	0,7 Stück	0,7 Stück	0,7 Stück	0,7 Stück	0,7 Stück	
42/24	Contura-Füllstück	Menge nach Bedarf, abhängig von Raumgröße							
42/100	Contura-Füllstück	Menge nach Bedarf, abhängig von Raumgröße							
	7 Achsmaße	variabel bis max. 2500 mm, nur bei Kante 3							
	8 Achsmaße	variabel bis max. 625 mm							
* Bei Verwendung von Verbindungsprofil Nr. 47G/38, Lagerware.									
Nr.	Bezeichnung	Verbindungsprofil-Achsabstand							
		300 mm	312,5 mm	400 mm	600 mm	625 mm			
47G/38	4 Verbindungsprofil, 24 mm breit	3,3 m	3,2 m	2,5 m	1,7 m	1,6			

Deckenplatten für Bandrastersystem S 18p

OWAcoustic premium

Langfeldplatten



Länge (mm)	Breite (mm)	Teile-Nr.	VPE	€/m ²	L.-Kat.
Sternbild 15 mm nom., A2-s1,d0					
2000	300	00013070	10	auf Anfrage	D
2000	312.5	00000824	10	23,20	B
2500	300	00010612	10	27,65	D
2500	312.5	00000608	10	23,20	B
2500	400	00012798	10	24,55	C

Weitere Abmessungen auf Anfrage

Länge (mm)	Breite (mm)	Teile-Nr.	VPE	€/m ²	L.-Kat.
Cosmos/N 15 mm nom., A2-s1,d0					
1800	300	00016210	10	auf Anfrage	D
2000	312.5	00000882	10	28,10	B
2000	400	00012571	10	28,10	B
2500	300	00000637	10	28,10	X
2500	312.5	00009835	10	28,10	B
2500	400	00011773	10	28,10	X

Weitere Abmessungen auf Anfrage

Länge (mm)	Breite (mm)	Teile-Nr.	VPE	€/m ²	L.-Kat.
Sinfonia c $\alpha_w/NRC = 0,70$ 15 mm nom., A2-s1,d0					
2000	300	00068282	10	auf Anfrage	X
2000	312.5	00069128	10	40,80	B
2500	300	00068832	10	auf Anfrage	B
2500	312.5	00071060	10	35,05	B
2500	400	00068686	10	35,05	B

Weitere Abmessungen auf Anfrage

Länge (mm)	Breite (mm)	Teile-Nr.	VPE	€/m ²	L.-Kat.
Sinfonia Privacy 20 mm nom., A2-s1,d0					
2000	312.5	00079670	8	auf Anfrage	X
2500	300	00079672	8	auf Anfrage	D
2500	312.5	00079673	8	50,25	D
2500	400	00079674	8	50,25	D

Weitere Abmessungen auf Anfrage

Konstruktion S 18p

OWAconstruct

Parallelbandraster

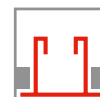

Bezeichnung	Abmessung/Oberfläche	VPE	€
Nr. 80/50G Bandrasterprofil	Länge: 3750 mm Sichtseite weiß	8 Stück	7,04/m
Nr. 80/75G Bandrasterprofil	Länge: 3750 mm Sichtseite weiß	8 Stück	auf Anfrage
Nr. 80/100G Bandrasterprofil	Länge: 3750 mm Sichtseite weiß	8 Stück	10,21/m
Nr. 80/125G Bandrasterprofil	Länge: 3750 mm Sichtseite weiß	4 Stück	10,27/m
Nr. 80/150G Bandrasterprofil	Länge: 3750 mm Sichtseite weiß	4 Stück	13,38/m
Nr. 82/50G Kupplung passend zu Nr. 80/50G	Länge: 200 mm verzinkt	25 Stück	0,63/Stück
Nr. 82/75G Kupplung passend zu Nr. 80/75G	Länge: 200 mm verzinkt	25 Stück	0,90/Stück
Nr. 82/100G Kupplung passend zu Nr. 80/100G	Länge: 200 mm verzinkt	25 Stück	1,07/Stück
Nr. 82/125G Kupplung passend zu Nr. 80/125G	Länge: 200 mm verzinkt	25 Stück	1,34/Stück
Nr. 82/150G Kupplung passend zu Nr. 80/150G	Länge: 200 mm verzinkt	25 Stück	1,58/Stück
Nr. 75/50G Wandanker für Nr. 80/50G	verzinkt	25 Stück	0,77/Stück
Nr. 75/75G Wandanker für Nr. 80/75G	verzinkt	25 Stück	0,95/Stück
Nr. 75/100G Wandanker für Nr. 80/100G	verzinkt	25 Stück	0,92/Stück
Nr. 75/125G Wandanker für Nr. 80/125G	verzinkt	25 Stück	0,99/Stück
Nr. 75/150G Wandanker für Nr. 80/150G	verzinkt	25 Stück	1,11/Stück
Nr. 79/50 Nonius-Abhänger passend zu Nr. 80/50G	Länge: 120 mm verzinkt	100 Stück	0,36/Stück
Nr. 79/75 Nonius-Abhänger passend zu Nr. 80/75G	Länge: 120 mm verzinkt	100 Stück	0,44/Stück
Nr. 79/100 Nonius-Abhänger passend zu Nr. 80/100G	Länge: 120 mm verzinkt	100 Stück	0,52/Stück
Nr. 79/125 Nonius-Abhänger passend zu Nr. 80/125G	Länge: 120 mm verzinkt	100 Stück	0,61/Stück
Nr. 79/150 Nonius-Abhänger passend zu Nr. 80/150G	Länge: 120 mm verzinkt	100 Stück	0,73/Stück
Nr. 17/80 Unterteil für Dreieckaussteifung	Länge: 190 mm verzinkt	100 Stück	0,50/Stück
Nr. 20 Z-Profil	Höhe: 21 mm Dicke: 0,5 mm Länge: 3000 mm verzinkt	25 Stück	1,90/m

A = Lieferung innerhalb 1 Woche, keine Mindestbestellmenge, keine Rüstkosten
 B = Lieferung innerhalb 3 Wochen, keine Mindestbestellmenge, keine Rüstkosten
 C = Lieferung innerhalb 6 Wochen, keine Mindestbestellmenge, keine Rüstkosten
 D = Lieferung innerhalb 6 Wochen, Mindestbestellmenge 250 m², keine Rüstkosten
 X = auf Anfrage

Konstruktion S 18p

OWAconstruct

Parallelbandraster

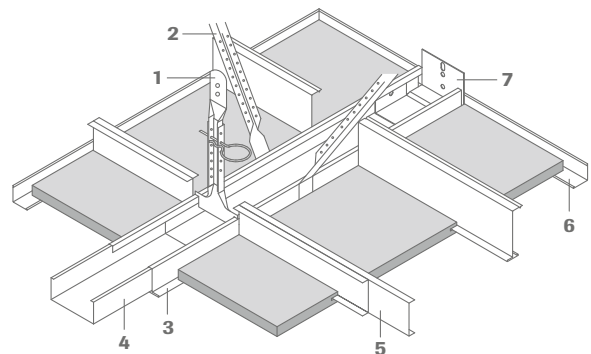

Bezeichnung	Abmessung/Oberfläche	VPE	€
Nr. 19 Z-Profil	Höhe: 70 mm Dicke: 0,5 mm Längen: 2000 mm 2500 mm verzinkt	25 Stück	3,78/m
Nr. 19/10 Z-Profil	Höhe: 70 mm Dicke: 0,6 mm Längen: 2000 mm 2500 mm verzinkt	10 Stück 10 Stück	auf Anfrage 4,27/m
Nr. 37 L-Profil	Höhe: 25 mm Dicke: 0,6 mm Längen: 1250 mm 1500 mm verzinkt	50 Stück	1,58/m
Nr. 36 C-Profil	Höhe: 50 mm Dicke: 0,6 mm Längen: 1800 mm 2000 mm 2500 mm verzinkt	20 Stück	2,26/m
Nr. 36/70 C-Profil	Höhe: 70 mm Dicke: 0,6 mm Längen: 2000 mm 2500 mm verzinkt	20 Stück	2,79/m
Nr. 51/25 Wandprofil	Höhe: 25 mm Breite: 25 mm Dicke: 1,0 mm Länge: 3000 mm Sichtseite weiß	10 Stück	4,78/m
Nr. 50/22 Stufenwandprofil	Höhe: 39 mm Gesamtbreite: 30 mm Sichtbreite: 15 mm Dicke: 1,0 mm Länge: 3000 mm Sichtseite weiß	15 Stück	8,04/m

Konstruktionsteile/m²

Achsabstand Bandraster	1500 mm	2000 mm	2500 mm
1 Abhänger	0,7 Stück	0,7 Stück	0,7 Stück
2 Dreieckaussteifung	0,7 Stück	0,7 Stück	0,7 Stück
3 Bandrasterprofil	0,67 m	0,50 m	0,40 m
4 Kupplung	0,18 Stück	0,13 Stück	0,11 Stück
5 Aussteifungsprofil *			
für Plattenbreite 300 mm	2,22 Stück	1,67 Stück	1,33 Stück
312,5 mm	2,13 Stück	1,60 Stück	1,28 Stück
400 mm	1,67 Stück	1,25 Stück	1,00 Stück
6 Wandprofil	abhängig von Raumgeometrie		
7 Wandanker	abhängig von Raumgeometrie		

* Die Stückangaben beziehen sich auf die passende Länge.

Bei L- oder C-Profilen ist die doppelte Anzahl zu berücksichtigen.

Maximale Spannweiten in mm

	Bestell-Nr.	Profil-Bezeichnungen (Sichtseite)	Steghöhe in mm	Material- dicke in mm	bis 312,5 mm		bis 400 mm	
					A2-s1,d0 15 mm	A2-s1,d0 20 mm	A2-s1,d0 15 mm	A2-s1,d0 20 mm
nicht demontierbar	20	Z-Profil (verzinkt)	21	0,5	1490	1400	1410	1330
	19	Z-Profil (verzinkt)	70	0,5	2500	2500	2500	2500
	19/10	Z-Profil (verzinkt)	70	0,6	2500	2500	2500	2500
demontierbar	37	L-Profil (verzinkt)	25	0,6	1600	1510	1520	1430
	36	C-Profil (verzinkt)	50	0,6	2500	2500	2500	2500
	36/70	C-Profil (verzinkt)	70	0,6	2500	2500	2500	2500

Hinweis: Die o. a. OWA-Spannweitenempfehlung für freigespannte Systeme begrenzt die max. Durchbiegung der Profile aus optischen Gründen auf 2,5 mm. Sollte die nach DIN EN 13964 zulässige Durchbiegung nach Klasse 1 (max. Durchbiegung 4,0 mm oder L/500) Anwendung finden, so bitten wir um Rücksprache mit OWAconsult.

Deckenplatten für Bandraster System S 18k

OWAcoustic premium

Langfeldplatten

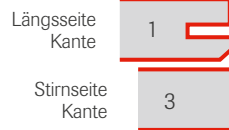

Länge (mm)	Breite (mm)	Teile-Nr.	VPE	€/m ²	L.-Kat.
Sternbild 15 mm nom., A2-s1,d0					
2500	300	00010612	10	27,65	D
2500	312,5	00000608	10	23,20	B
2500	400	00012798	10	24,55	C

Weitere Abmessungen auf Anfrage

Länge (mm)	Breite (mm)	Teile-Nr.	VPE	€/m ²	L.-Kat.
Cosmos/N 15 mm nom., A2-s1,d0					
2500	300	00000637	10	28,10	X
2500	312,5	00009835	10	28,10	B
2500	400	00011773	10	28,10	X

Weitere Abmessungen auf Anfrage

Länge (mm)	Breite (mm)	Teile-Nr.	VPE	€/m ²	L.-Kat.
Sinfonia c $\alpha_w/NRC = 0,70$ 15 mm nom., A2-s1,d0					
2500	300	00068832	10	auf Anfrage	B
2500	312,5	00071060	10	35,05	B
2500	400	00068686	10	35,05	B

Weitere Abmessungen auf Anfrage

Länge (mm)	Breite (mm)	Teile-Nr.	VPE	€/m ²	L.-Kat.
Sinfonia Privacy 20 mm nom., A2-s1,d0					
2500	300	00079672	8	auf Anfrage	D
2500	312,5	00079673	8	50,25	D
2500	400	00079674	8	50,25	D

Weitere Abmessungen auf Anfrage

Die Platten müssen bauseits halbiert bzw. zugeschnitten werden!

Die Nettomaße der Platten berechnen sich aus der jeweiligen Konstruktion. Platten müssen bauseits mit RSV verlegt werden.

A = Lieferung innerhalb 1 Woche, keine Mindestbestellmenge, keine Rüstkosten
 B = Lieferung innerhalb 3 Wochen, keine Mindestbestellmenge, keine Rüstkosten
 C = Lieferung innerhalb 6 Wochen, keine Mindestbestellmenge, keine Rüstkosten
 D = Lieferung innerhalb 6 Wochen, Mindestbestellmenge 250 m², keine Rüstkosten
 X = auf Anfrage

Konstruktion S 18k

OWAconstruct

Kreuzbandraster



Bezeichnung	Abmessung/Oberfläche	VPE	€
Nr. 80/50G Bandrasterprofil	Breite: 50 mm Höhe: 35 mm Dicke: 0,6 mm Länge: 3750 mm Sichtseite weiß	8 Stück	7,04/m
Nr. 80/75G Bandrasterprofil	Breite: 75 mm Höhe: 35 mm Dicke: 0,6 mm Länge: 3750 mm Sichtseite weiß	8 Stück	auf Anfrage
Nr. 80/100G Bandrasterprofil	Breite: 100 mm Höhe: 35 mm Dicke: 0,6 mm Länge: 3750 mm Sichtseite weiß	8 Stück	10,21/m
Nr. 80/125G Bandrasterprofil	Breite: 125 mm Höhe: 35 mm Dicke: 0,7 mm Länge: 3750 mm Sichtseite weiß	4 Stück	10,27/m
Nr. 80/150G Bandrasterprofil	Breite: 150 mm Höhe: 35 mm Dicke: 0,7 mm Länge: 3750 mm Sichtseite weiß	4 Stück	13,38/m
Nr. 82/50G Kupplung passend zu Nr. 80/50G	Länge: 200 mm verzinkt	25 Stück	0,63/Stück
Nr. 82/75G Kupplung passend zu Nr. 80/75G	Länge: 200 mm verzinkt	25 Stück	0,90/Stück
Nr. 82/100G Kupplung passend zu Nr. 80/100G	Länge: 200 mm verzinkt	25 Stück	1,07/Stück
Nr. 82/125G Kupplung passend zu Nr. 80/125G	Länge: 200 mm verzinkt	25 Stück	1,34/Stück
Nr. 82/150G Kupplung passend zu Nr. 80/150G	Länge: 200 mm verzinkt	25 Stück	1,58/Stück
Nr. 79/50 Nonius-Abhänger passend zu Nr. 80/50G	Länge: 180 mm verzinkt	100 Stück	0,36/Stück
Nr. 79/75 Nonius-Abhänger passend zu Nr. 80/75G	Länge: 120 mm verzinkt	100 Stück	0,44/Stück
Nr. 79/100 Nonius-Abhänger passend zu Nr. 80/100G	Länge: 120 mm verzinkt	100 Stück	0,52/Stück
Nr. 79/125 Nonius-Abhänger passend zu Nr. 80/125G	Länge: 120 mm verzinkt	100 Stück	0,61/Stück
Nr. 79/150 Nonius-Abhänger passend zu Nr. 80/150G	Länge: 120 mm verzinkt	100 Stück	0,73/Stück
Nr. 75/50G Wandanker passend zu Nr. 80/50G	verzinkt	25 Stück	0,77/Stück
Nr. 75/75G Wandanker passend zu Nr. 80/75G	verzinkt	25 Stück	0,95/Stück
Nr. 75/100G Wandanker passend zu Nr. 80/100G	verzinkt	25 Stück	0,92/Stück

Konstruktion S 18k

OWAconstruct

Kreuzbandraster



Bezeichnung	Abmessung/Oberfläche	VPE	€
Nr. 75/125G Wandanker passend zu Nr. 80/125G	verzinkt	25 Stück	0,99/Stück
Nr. 75/150G Wandanker passend zu Nr. 80/150G	verzinkt	25 Stück	1,11/Stück
Nr. 81/50G Querverbindung passend zu Nr. 80/50G	Länge: 90 mm verzinkt	25 Stück	1,27/Stück
Nr. 81/75G Querverbindung passend zu Nr. 80/75G	Länge: 90 mm verzinkt	25 Stück	1,34/Stück
Nr. 81/100G Querverbindung passend zu Nr. 80/100G	Länge: 90 mm verzinkt	25 Stück	1,30/Stück
Nr. 81/125G Querverbindung passend zu Nr. 80/125G	Länge: 90 mm verzinkt	25 Stück	1,51/Stück
Nr. 81/150G Querverbindung passend zu Nr. 80/150G	Länge: 90 mm verzinkt	25 Stück	1,71/Stück
Nr. 37 L-Profil	Höhe: 25 mm Dicke: 0,6 mm Längen: 1250 mm 1500 mm verzinkt	50 Stück	1,58/m
Nr. 36 C-Profil	Höhe: 50 mm Dicke: 0,6 mm Längen: 1800 mm 2000 mm 2500 mm verzinkt	20 Stück	2,26/m
Nr. 51/25 Wandprofil	Höhe: 25 mm Breite: 25 mm Dicke: 1,0 mm Länge: 3000 mm Sichtseite weiß	10 Stück	4,78/m
Nr. 50/22 Stufenwandprofil	Höhe: 39 mm Gesamtbreite: 30 mm Sichtbreite: 15 mm Dicke: 1,0 mm Länge: 3000 mm Sichtseite weiß	15 Stück	8,04/m

Bandraster in Fixlängen zur Verwendung als Bandraster-Zwischenprofil auf Anfrage. Für die Montage werden je Bandraster-Zwischenprofil zwei Querverbindungen Nr. 81/... benötigt. Montage bauseits.

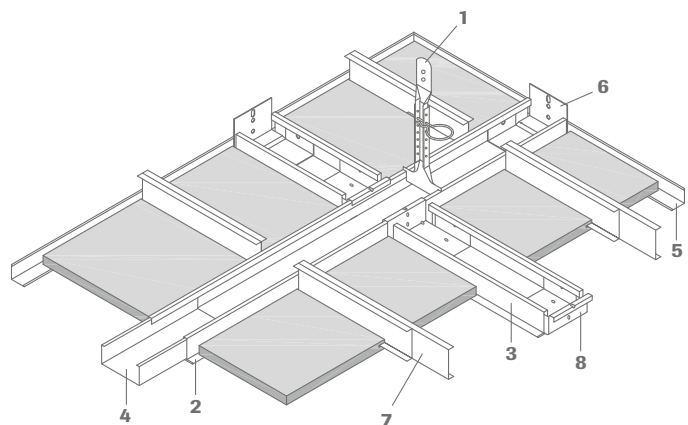

Konstruktionsteile/m²
(Stückangaben zur passenden Länge)

	1200 mm	1250 mm
Achsabstandbandraster		
1 Abhänger	0,7 Stück	0,7 Stück
2 Bandrasterprofil	0,85 m	0,80 m
3 Bandraster-Zwischenprofil	0,7 Stück	0,65 Stück
4 Kupplung	0,25 Stück	0,22 Stück
5 Wandprofil	nach Raumgeometrie	
6 Wandanker	nach Raumgeometrie	
7 Aussteifungsprofile	je nach Plattenbreite	
8 Querverbindung	1,4 Stück	1,3 Stück

Hygiene- und Reinraumdeckenplatten

OWAcoustic premium

für sichtbare Systeme S 3

Kante

3

Länge (mm) Breite (mm) Teile-Nr. VPE €/m² L.-Kat.

Humancare Sinfonia		15 mm nom., A2-s1,d0			
600	600	00091526	12	26,90	B
625	625	00091528	12	26,90	B
1200	600	00091529	10	26,90	B
1250	625	00091531	10	auf Anfrage	C

Weitere Abmessungen auf Anfrage

Humancare | Sinfonia Silencia **20 mm nom., A2-s1,d0**

600	600	00079906	10	29,35	D
625	625	00079907	10	38,70	D
1200	600	00079908	8	auf Anfrage	D
1250	625	00079909	8	auf Anfrage	D

Weitere Abmessungen auf Anfrage

Sanitas 02 | Schlicht **15 mm nom., A2-s1,d0**

600	600	00046159	12	20,60	D
625	625	00046167	12	20,60	B
1200	600	00073847	10	20,60	D
1250	625	00046189	10	20,60	D

OWAlux® weiß* **15 mm nom., A2-s3,d0**

600	600	00023709	10	70,45	D
625	625	00021355	10	56,90	B

Humancare Plus **20 mm nom., A2-s1,d0**

600	600	00087595	10	38,00	C
625	625	00087599	10	40,60	B
1200	600	00087601	8	40,60	D
1250	625	00087602	8	38,00	C

OWAcoustic premium

für sichtbare Systeme S 3

Kante

3vs

versiegelt

Länge (mm) Breite (mm) Teile-Nr. VPE €/m² L.-Kat.

Humancare Lab° **20 mm nom., A2-s1,d0**

600	600	00087637	10	53,15	C
625	625	00087638	10	60,25	B
1200	600	00087639	8	53,15	D
1250	625	00087640	8	53,15	C

Humancare Pro **20 mm nom., A2-s1,d0**

600	600	00087633	10	42,90	C
625	625	00087634	10	48,15	B
1200	600	00087635	8	42,90	D
1250	625	00087636	8	42,90	C

OWAcoustic premium

für sichtbare Systeme S 3a

Kante

6

Länge (mm) Breite (mm) Teile-Nr. VPE €/m² L.-Kat.

Humancare Sinfonia		15 mm nom., A2-s1,d0			
600	600	00091532	10	33,20	D
625	625	00091534	10	33,20	X
1200	600	00091535	10	33,20	D
1250	625	00091537	10	33,20	D

Humancare Plus **20 mm nom., A2-s1,d0**

600	600	00087616	10	auf Anfrage	D
625	625	00087617	10	auf Anfrage	D
1200	600	00087618	8	auf Anfrage	D
1250	625	00087619	8	auf Anfrage	D

OWAcoustic premium

für sichtbare Systeme S 15a cliq

Kante

15

Länge (mm) Breite (mm) Teile-Nr. VPE €/m² L.-Kat.

Humancare Sinfonia		15 mm nom., A2-s1,d0			
600	600	00091538	10	33,20	D
625	625	00091540	10	33,20	X
1200	600	00091541	10	33,20	D
1250	625	00091543	10	33,20	D

Humancare Plus **20 mm nom., A2-s1,d0**

600	600	00087621	10	auf Anfrage	D
625	625	00087622	10	auf Anfrage	D
1200	600	00087623	8	auf Anfrage	D
1250	625	00087624	8	auf Anfrage	D

Bei allen hier aufgeführten Produkten handelt es sich um hochwertige Wet-felt-Produkte, deren Bestandteile fest gebunden sind. Aus diesem Grund ist eine zusätzliche Kantensiegelung nicht notwendig. Ihr Vorteil: Es müssen keine besonderen Zusatzmaßnahmen (wie eine bauseitige Kantensiegelung) durchgeführt werden.

Unsere hier aufgeführten Hygiene- und Reinraumdecken erfüllen die Reinraumklasse ISO 4 nach DIN EN ISO 14644-1. Dies entspricht der Reinraumklasse 10 nach US Federal Standard 209 E (zurückgezogen 2001).

Weitere Informationen siehe [OWA-Druckschrift 9898](#).

* System S 3 mit Dichtband, Druckfeder und Silikon-Kautschuk konstruktiver Aufbau siehe Seite 36

° Systemprüfung auf Luftdichtigkeit nach DIN EN 12114: Klasse PM1 (bis 50 Pa. Druckdifferenz). Konstruktiver Aufbau: System S 3 mit Druckfeder Nr. 819, C-Profil Nr. 57, Wandfeder Nr. 5210 und Nonius-Abhänger 17/45 inkl. Zubehör (siehe Seite 36)

▲ Bei Verwendung von Druckfedern Nr. 819 in Verbindung mit Kante 6 oder 15 muss im Randbereich als Zuschnittplatte die Kante 3 verwendet werden.

Hygiene- und Reinraumdeckenplatten

OWAcoustic premium

Langfeldplatten für Systeme S 2p, S 6a, S 18p, S18k

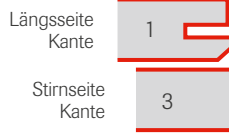

Länge (mm)	Breite (mm)	Teile-Nr.	VPE	€/m ²	L.-Kat.
Humancare Sinfonia c 15 mm nom., A2-s1,d0					
2000	300	00088046* ¹	10	43,30	D
2000	312.5	00088047* ¹	10	43,30	D
2500	300	00088048* ²	10	42,05	D
2500	312.5	00088049* ²	10	42,05	D
2500	400	00088050* ²	10	42,05	D

*¹ nicht für S 18k | *² nicht für S 2p

Unsere hier aufgeführten Hygiene- und Reinraumdecken erfüllen die Reinraumklasse ISO 4 nach DIN EN ISO 14644-1. Dies entspricht der Reinraumklasse 10 nach US Federal Standard 209 E (zurückgezogen 2001).

Weitere Informationen siehe [OWA-Druckschrift 9898](#).

- A = Lieferung innerhalb 1 Woche, keine Mindestbestellmenge, keine Rüstkosten
- B = Lieferung innerhalb 3 Wochen, keine Mindestbestellmenge, keine Rüstkosten
- C = Lieferung innerhalb 6 Wochen, keine Mindestbestellmenge, keine Rüstkosten
- D = Lieferung innerhalb 6 Wochen, Mindestbestellmenge 250 m², keine Rüstkosten
- X = auf Anfrage

Konstruktion S 3 für Hygiene- und Reinraumdecken

OWAconstruct



Sichtbares System mit evtl. Dichtband und Silikonkautschuk, mit 24 mm breiten Profilen

Bezeichnung	Abmessung/Oberfläche	VPE	€
Nr. 12/30/2* ● Schnellabhängiger mit Doppelspannfeder	Durchmesser: 4 mm Höchstbelastung 0,25 kN max. Spannbereich: 270 mm	100 Stück	0,35/Stück
Nr. 45 Tragprofil 24 mm breit	Höhe: 38 mm Längen: 3700 mm 3750 mm Sichtseite weiß	25 Stück	1,87/m
Nr. 46 Verbindungsprofil 24 mm breit stumpf stoßend	Höhe: 32 mm Längen: 600 mm 625 mm Sichtseite weiß	75 Stück	1,87/m
Nr. 47 Verbindungsprofil 24 mm breit stumpf stoßend	Höhe: 32 mm Längen: 1200 mm 1250 mm Sichtseite weiß	50 Stück	1,87/m
Nr. 819 Druckfeder für OWA-Nr. 45, 46, 47	korrosionsbeständig	500 Stück	0,18/Stück
Nr. 8900 Dichtband für Rein- und Sterilräume	Breite: 9 mm Höhe: 3 mm Farbe: weiß einseitig selbstklebend	Schrump-pack à 100 m	0,38/m
Nr. 5210 Wandfeder	Höhe: 40 mm Breite: 16 mm Länge: 82 mm korrosionsbeständig	500 Stück	0,38/Stück
Nr. 57 Wandprofil C-förmig	Höhe: 40 mm Breite: 20 mm Länge: 3050 mm Sichtseite weiß	16 Stück	4,42/m
Nr. 8032 Revisionsklappe (ohne Platte)	625 x 625 mm 600 x 600 mm Stahlblech verzinkt Sichtflächen weiß geeignet für die Systeme S 3, S 3 cliq, S 3a, S 3a cliq, S 15 cliq und S 15a cliq	lose lose	213,12/Stück 213,12/Stück

● Weitere Abhängungen siehe Seite 52

* **Achtung:** Es ist ein Drahtüberstand von mindestens 15 mm einzuhalten

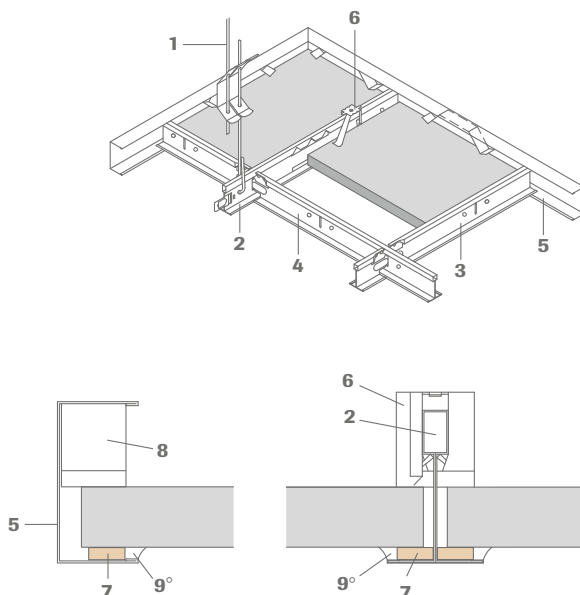

UK-Richtpreis je m² Decke für weiße UK

600 x 600 mm: **ca. 8,43 Euro/m²**
 625 x 625 mm: **ca. 8,03 Euro/m²**
 zzgl. Wandprofil: **4,42 Euro/m**
 zzgl. Dichtband: **0,38 Euro/m**

Konstruktionsteile/m ²	600 x 600 mm	625 x 625 mm
1 Abhängiger	0,7 Stück	0,7 Stück
2 Tragprofil Nr. 45	0,83 m	0,8 m
3 Verbindungsprofil Nr. 46	0,83 m	0,8 m
4 Verbindungsprofil Nr. 47	1,66 m	1,6 m
5 Wandprofil Nr. 57	abhängig von Raumgröße und Raumform	
6 Druckfeder Nr. 819	11 Stück	10 Stück
7 Dichtband Nr. 8900	6,7 m	6,4 m
8 Wandfeder Nr. 5210	abhängig von Raumgröße und Raumform	
9 Silikon-Kautschuk (oder gleichwertig) ^o	bauseits	

^o Ausführung mit Silikonkautschuk nur bei Hochdruckreinigung notwendig

Über- bzw. Unterdruckdecken, nach EN 12114

OWAcoustic premium

Kante 3

für sichtbare Systeme S 3

Länge (mm)	Breite (mm)	Teile-Nr.	VPE	€/m ²	L.-Kat.
Humancare Lab^o 20 mm nom., A2-s1,d0					
600	600	00087637	10	53,15	C
625	625	00087638	10	60,25	B
1200	600	00087639	8	53,15	D
1250	625	00087640	8	53,15	C
OWAlux[®] weiß* 15 mm nom., A2-s3,d0					
600	600	00023709	10	70,45	D
625	625	00021355	10	56,90	B

A = Lieferung innerhalb 1 Woche, keine Mindestbestellmenge, keine Rüstkosten
 B = Lieferung innerhalb 3 Wochen, keine Mindestbestellmenge, keine Rüstkosten
 C = Lieferung innerhalb 6 Wochen, keine Mindestbestellmenge, keine Rüstkosten
 D = Lieferung innerhalb 6 Wochen, Mindestbestellmenge 250 m², keine Rüstkosten
 X = auf Anfrage

Konstruktion S 3 für Über- bzw. Unterdruckdecken

OWAconstruct

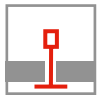

Sichtbares System mit Druckfedern und evtl. Dichtband, mit 24 mm breiten Profilen

Bezeichnung	Abmessung/Oberfläche	VPE	€
Nr. 17/45 Abhänger passend zu Nr. 45	Länge: 178 mm verzinkt Höchstbelastung 0,40 kN	100 Stück	0,73/Stück
Nr. 16/... Abhänger-Verlängerung (Nonius) passend zu Nr. 09/45 und Nr. 17/45	verzinkt	je nach Länge 100 Stück oder 25 Stück	je nach Länge
Nr. 76 Sicherungsstift für Nonius-Abhänger	Länge: 70 mm Dicke: 3 mm verzinkt	100 Stück	0,16/Stück
Nr. 45 Tragprofil 24 mm breit	Höhe: 38 mm Längen: 3700 mm 3750 mm Sichtseite weiß	25 Stück	1,87/m
Nr. 46 Verbindungsprofil 24 mm breit stumpf stoßend	Höhe: 32 mm Längen: 600 mm 625 mm Sichtseite weiß	75 Stück	1,87/m
Nr. 819 Druckfeder für OWA-Nr. 45, 46, 47	korrosionsbeständig	500 Stück	0,18/Stück
Nr. 8900 Dichtband für Rein- und Sterilräume	Breite: 9 mm Höhe: 3 mm Farbe: weiß einseitig selbstklebend	Schrumpfpack à 100 m	0,38/m
Nr. 5210 Wandfeder	Höhe: 40 mm Breite: 16 mm Länge: 82 mm korrosionsbeständig	500 Stück	0,38/Stück
Nr. 57 Wandprofil C-förmig	Höhe: 40 mm Breite: 20 mm Länge: 3050 mm Sichtseite weiß	16 Stück	4,42/m
Nr. 8032 Revisionsklappe (ohne Platte)	625 x 625 mm 600 x 600 mm Stahlblech verzinkt Sichtflächen weiß	lose lose	213,12/Stück 213,12/Stück

Systemprüfung ohne Dichtband auf Luftdichtigkeit nach DIN EN 12114: Klasse PM1 (bis 50 Pa. Druckdifferenz).

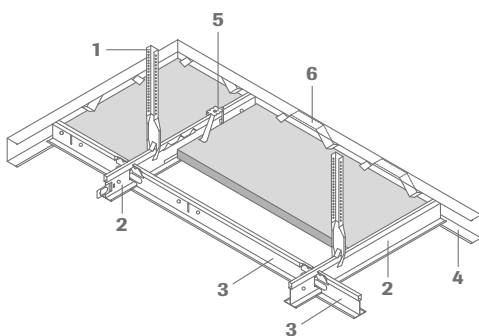

Ohne Dichtband:

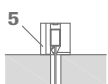
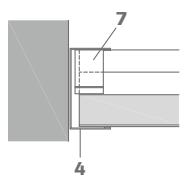

Mit Dichtband:

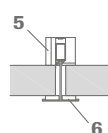
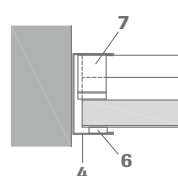

UK-Richtpreis je m² Decke für weiße UK

600 x 600 mm: **ca. 9,21 Euro/m²**
 625 x 625 mm: **ca. 8,81 Euro/m²**
 zzgl. Wandprofil:
 zzgl. Wandfeder:
 zzgl. Dichtband: **0,38 Euro/Stück**
0,38 Euro/m

Konstruktionsteile/m ²	600 x 600 mm	625 x 625 mm
1 Abhänger	1,4 Stück	1,4 Stück
2 Tragprofil Nr. 45	1,66 m	1,6 m
3 Verbindungsprofil Nr. 46	1,66 m	1,6 m
4 Wandprofil Nr. 57	abhängig von Raumgröße und Raumform	
5 Druckfeder Nr. 819	11 Stück	10 Stück
6 Dichtband Nr. 8900	6,7 m	6,4 m
7 Wandfeder Nr. 5210	abhängig von Raumgröße und Raumform	

Feuchtraumdeckenplatten

OWAcoustic premium

Kante

3

für sichtbare Systeme S 3e

Korrosionsschutz Klasse D nach DIN EN 13964 für den Einsatz in Hallenbädern (siehe OWA Informationsblatt Hallenbäder)

Länge (mm)	Breite (mm)	Teile-Nr.	VPE	€/m ²	L.-Kat.
Mavroc Sternbild 15 mm nom., A2-s1,d0					
625	625	00029823	12	22,80	B
Ocean 20 mm nom., A2-s1,d0					
600	600	00079876	10	34,70	C
625	625	00079877	10	34,70	B
Humancare Plus 20 mm nom., A2-s1,d0					
600	600	00087595	10	38,00	C
625	625	00087599	10	40,60	B
1200	600	00087601	8	40,60	D
1250	625	00087602	8	38,00	C

A = Lieferung innerhalb 1 Woche, keine Mindestbestellmenge, keine Rüstkosten
 B = Lieferung innerhalb 3 Wochen, keine Mindestbestellmenge, keine Rüstkosten
 C = Lieferung innerhalb 6 Wochen, keine Mindestbestellmenge, keine Rüstkosten
 D = Lieferung innerhalb 6 Wochen, Mindestbestellmenge 250 m², keine Rüstkosten
 X = auf Anfrage

Konstruktion S 3e

OWAconstruct

Sichtbares System mit 24 mm breiten Profilen, herausnehmbar, mit erhöhtem Korrosionsschutz



Korrosionsschutz Klasse D nach DIN EN 13964 für den Einsatz in Hallenbädern (siehe OWA Informationsblatt Hallenbäder)

Bezeichnung	Abmessung/Oberfläche	VPE	€
Nr. 45KB Tragprofil 24 mm breit	Höhe: 38 mm Längen: 3600 mm 3750 mm Sichtseite weiß, korrosionsbeständig	25 Stück	7,05/m
Nr. 46KB Verbindungsprofil	Höhe: 32 mm Breite: 24 mm Längen: 600 mm 625 mm Sichtseite weiß, korrosionsbeständig	75 Stück	7,05/m
Nr. 47KB Verbindungsprofil	Höhe: 32 mm Breite: 24 mm Längen: 1200 mm 1250 mm Sichtseite weiß, korrosionsbeständig	50 Stück	7,05/m
Nr. 50KB Wandprofil	Höhe: 24 mm Breite: 24 mm Dicke: 0,5 mm Länge: 3050 mm Sichtseite weiß, korrosionsbeständig	40 Stück	5,30/m
Nr. 09/45KB Abhänger-Unterteil passend zu Nr. 45KB	Länge: 50 mm Höchstbelastung 0,25 kN verzinkt/schwarz, korrosionsbeständig	50 Stück	2,90/Stück
Nr. 17/45KB Abhänger passend zu Nr. 45KB	Länge: 190 mm Höchstbelastung 0,40 kN verzinkt/schwarz, korrosionsbeständig	50 Stück	3,19/Stück
Nr. 16KB Nonius-Verlängerung, Zwischenteil	Länge: 200 mm Höchstbelastung 0,25 kN verzinkt/schwarz, korrosionsbeständig Verlängerung max. 160 mm	50 Stück	3,41/Stück
Nr. 16/...KB Abhänger-Verlängerung (Nonius) passend zu Nr. 09/45KB und Nr. 17/45KB	verzinkt/schwarz auf Anfrage auch länger lieferbar korrosionsbeständig bis 16/100 170 mm gelocht ab 16/110 200 mm gelocht	je nach Länge 50 Stück oder 25 Stück	je nach Länge
Nr. 76KB Sicherungsstift für Nonius-Abhänger	Länge: ca. 70 mm Dicke: 3 mm verzinkt/schwarz, korrosionsbeständig	100 Stück	1,56/Stück
Nr. 99/18KB 2-Komponenten- Ausbesserungslack	Dose 750 ml + Härter Achtung: Reaktionshärter nur die gewünschte Farbmenge mischen Farbe: schwarz	1 Dose	106,17/ Stück
Nr. 819 Druckfeder	korrosionsbeständig	500 Stück	0,18/Stück

Achtung: Für den Einsatz in Hallenbädern und Feuchträumen sind zusätzliche Maßnahmen zu beachten. Fordern Sie hierzu unser Informationsblatt an und kontaktieren Sie unsere Beratungsabteilung OWAconsult.

UK-Richtpreis je m² Decke inklusive
Abhänger-Unterteil Nr. 17/45KB 625 x 625 mm: **ca. 28,92 Euro/m²**
Abhänger-Oberteil Nr. 16/30KB zzgl. Wandprofil: **5,30 Euro/m**
und Sicherungsstift Nr. 76KB

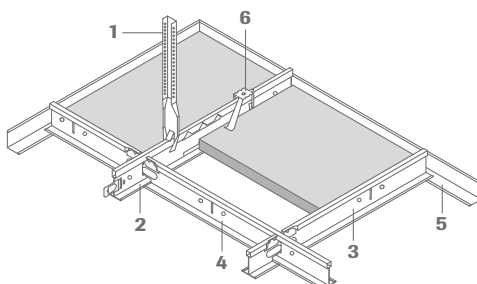

Konstruktionsteile/m ²	625 x 625 mm
1 Abhänger	0,7 Stück
2 Tragprofil Nr. 45KB	0,8 m
3 Verbindungsprofil Nr. 46KB	0,8 m
4 Verbindungsprofil Nr. 47KB	1,6 m
5 Wandprofil Nr. 50KB	abhängig von Raumgröße und Raumform
6 Druckfeder Nr. 819	nur bei Winddruck und Sog

Schallschutz-Platten Sinfonia Privacy

OWAcoustic premium

für sichtbare Systeme S 3 und S 3 cliq (siehe S. 12, 13),
für Bandrastersystem S 18d (siehe S. 30)
und für S 15 cliq (siehe S. 15)

Kante

3

Länge (mm) Breite (mm) Teile-Nr. VPE €/m² L.-Kat.

Sinfonia Privacy			20 mm nom., A2-s1,d0		
600	600	00079625	10	33,05	C
625	625	00079622	10	33,05	B
1200	600	00079628	8	auf Anfrage	C
1250	625	00079626	8	33,05	C
1250	312.5	00079651	8	auf Anfrage	D
2500	300	00079659	8	auf Anfrage	D
2500	312.5	00079660	8	auf Anfrage	D

Weitere Abmessungen auf Anfrage

OWAcoustic premium

für sichtbares System S 15a cliq (siehe S. 21)

Kante

15

Länge (mm) Breite (mm) Teile-Nr. VPE €/m² L.-Kat.

Sinfonia Privacy			20 mm nom., A2-s1,d0		
600	600	00079639	10	auf Anfrage	X
625	625	00079637	10	auf Anfrage	X
1200	600	00079642	8	auf Anfrage	D
1250	625	00079640	8	auf Anfrage	D

OWAcoustic premium

für halbverdecktes System S 2p (siehe S. 24),
für Bandrastersystem S 18p (siehe S. 32)
und für freigespanntes System S 6a (siehe S. 26)

Längsseite
Kante

1

Stirnseite
Kante

3

Länge (mm) Breite (mm) Teile-Nr. VPE €/m² L.-Kat.

Sinfonia Privacy			20 mm nom., A2-s1,d0		
2000	312.5	00079670	8	auf Anfrage	X
2500	300	00079672	8	auf Anfrage	D
2500	312.5	00079673	8	50,25	D
2500	400	00079674	8	50,25	D

Weitere Abmessungen auf Anfrage

OWAcoustic premium

für sichtbares System S 3a und S 3a cliq (siehe S. 17, 17)
und für Bandrastersystem S 18d (siehe S. 30)

Kante

6

Länge (mm) Breite (mm) Teile-Nr. VPE €/m² L.-Kat.

Sinfonia Privacy			20 mm nom., A2-s1,d0		
600	600	00079633	10	39,90	C
625	625	00079629	10	auf Anfrage	X
1200	600	00079636	8	39,90	D
1250	625	00079634	8	auf Anfrage	D

Schallschutz-Platten Janus

OWAcoustic premium

für sichtbare Systeme S 3, S 3 cliq und S 15 cliq (siehe S. 12, 15)

Kante

3

Länge (mm) Breite (mm) Teile-Nr. VPE €/m² L.-Kat.

Janus Sternbild			33 mm nom., A2-s1,d0		
625	625	00082565	4	62,10	D

Janus Cosmos/N			33 mm nom., A2-s1,d0		
625	625	00082569	4	54,10	B

A = Lieferung innerhalb 1 Woche, keine Mindestbestellmenge, keine Rüstkosten
B = Lieferung innerhalb 3 Wochen, keine Mindestbestellmenge, keine Rüstkosten
C = Lieferung innerhalb 6 Wochen, keine Mindestbestellmenge, keine Rüstkosten
D = Lieferung innerhalb 6 Wochen, Mindestbestellmenge 250 m², keine Rüstkosten
X = auf Anfrage

Deckenplatten für Weitspannträgersystem Typ 8550

OWAcoustic premium

Kante

3

Länge (mm)	Breite (mm)	Teile-Nr.	VPE	€/m ²	L.-Kat.
Sternbild 15 mm nom., A2-s1,d0					
600	600	00000011	12	15,00	A
625	625	00000014	12	15,00	A
1200	600	00073782	10	15,00	A
1250	625	00000007	10	15,00	B
Sinfonia 15 mm nom., A2-s1,d0					
600	600	00091499	12	22,40	A
625	625	00091501	12	22,40	A
1200	600	00091502	10	22,40	A
1250	625	00091504	10	22,40	B
Cosmos/N 15 mm nom., A2-s1,d0					
600	600	00000115	12	18,15	B
625	625	00000120	12	18,15	A
1200	600	00073786	10	18,15	B
1250	625	00000113	10	18,15	B
Sinfonia schwarz 15 mm nom., A2-s1,d0					
600	600	00091558	12	26,90	B
625	625	00091560	12	26,90	B
1200	600	00091561	10	26,90	D
1250	625	00091563	10	31,55	D
Cosmos/O 15 mm nom., A2-s1,d0					
625	625	00000086	12	18,15	A
1250	625	00000077	10	18,15	C
Sinfonia grau 15 mm nom., A2-s1,d0					
600	600	00091550	12	26,90	B
625	625	00091552	12	26,90	B
1200	600	00091553	10	26,90	D
1250	625	00091555	10	26,90	D
Harmony 15 mm nom., A2-s1,d0					
625	625	00000099	12	14,80	B
1250	625	00000093	10	14,80	X
Sinfonia Silencia 20 mm nom., A2-s1,d0					
600	600	00079391	10	24,75	B
625	625	00079388	10	26,10	A
1200	600	00079395	8	26,10	C
1250	625	00079392	8	26,10	C
Finetta 15 mm nom., A2-s1,d0					
625	625	00028799	12	14,80	B
Schlicht 15 mm nom., A2-s1,d0					
625	625	00000048	12	17,40	A
Sinfonia Privacy 20 mm nom., A2-s1,d0					
600	600	00079625	10	33,05	C
625	625	00079622	10	33,05	B
1200	600	00079628	8	auf Anfrage	C
1250	625	00079626	8	33,05	C
NEW Sandila NRC 15 mm nom., A2-s1,d0					
600	600	00075455	12	19,00	C
625	625	00075639	12	19,00	B
Sinfonia Reflecta 15 mm nom., A2-s1,d0					
600	600	00077457	12	30,70	C
625	625	00077472	12	64,90	C
NEW Sandila/N 15 mm nom., A2-s1,d0					
600	600	00075469	12	17,40	C
625	625	00075343	12	17,40	B
1200	600	00075490	10	17,40	B
1250	625	00075503	10	17,40	B
Brillianto A 14 mm α_w /NRC = 0,90 14 mm nom., A2-s1,d0					
600	600	00089666	12	19,00	A
600	600	00089666	12	19,00	A
1200	600	00091242	10	19,00	A
1250	625	00091243	10	19,00	A
Brillianto A 20 mm α_w = 0,95 NRC = 0,95 20 mm nom., A2-s1,d0					
600	600	00079872	10	22,80	A
625	625	00079873	10	22,80	B
1200	600	00077568	8	22,80	C
1250	625	00077573	8	28,05	C
Bolero 15 mm nom., A2-s1,d0					
625	625	00061783	12	22,50	B

A = Lieferung innerhalb 1 Woche, keine Mindestbestellmenge, keine Rüstkosten
 B = Lieferung innerhalb 3 Wochen, keine Mindestbestellmenge, keine Rüstkosten
 C = Lieferung innerhalb 6 Wochen, keine Mindestbestellmenge, keine Rüstkosten
 D = Lieferung innerhalb 6 Wochen, Mindestbestellmenge 250 m², keine Rüstkosten
 X = auf Anfrage

Konstruktion Weitspannträgersystem Typ 8550

OWAconstruct

Bezeichnung	Abmessung/Oberfläche	VPE	€
Nr. 17/45 ● Abhänger passend zu Nr. 8550	Länge: 178 mm verzinkt Höchstbelastung 0,40 kN	100 Stück	0,73/Stück
Nr. 8550G Weitspann-Tragprofil	Höhe: 75 mm Breite: 24 mm Dicke: 0,5 mm Längen: 4200 mm, erste Schlitzung bei 150 mm, jede weitere Schlitzung bei 300 mm 4375 mm, erste Schlitzung bei 156,25 mm, jede weitere bei 312,5 mm Sichtseite weiß	8 Stück	8,65/m
Nr. 8556G Weitspann-Verbindungsprofil gekröpft	Höhe: 75 mm Breite: 24 mm Dicke: 0,5 mm Längen: 1800 mm, Schlitzung alle 600 mm 1875 mm, Schlitzung alle 625 mm Sichtseite weiß	12 Stück	auf Anfrage
Nr. 8558G Weitspann-Verbindungsprofil gekröpft	Höhe: 75 mm Breite: 24 mm Dicke: 0,5 mm Längen: 2400 mm, Schlitzung alle 600 mm 2500 mm, Schlitzung alle 625 mm Sichtseite weiß	12 Stück	8,65/m
Nr. 46G/38 Verbindungsprofil 24 mm breit	Höhe: 38 mm Längen: 600 mm, Schlitzung alle 300 mm 625 mm, Schlitzung alle 312,5 mm Sichtseite weiß	75 Stück	2,57/m
Nr. 47G/38 Verbindungsprofil 24 mm breit	Höhe: 38 mm Längen: 1200 mm, Schlitzung alle 300 mm 1250 mm, Schlitzung alle 312,5 mm Sichtseite weiß	50 Stück	2,57/m
Nr. 51/20 ▲ Wandprofil	Höhe: 50 mm Breite: 20 mm Länge: 3000 mm Dicke: 1,0 mm Sichtseite weiß	10 Stück	6,33/m

● Weitere Abhängungen siehe Seite 52

▲ Weitere Wandprofile siehe Seite 56

Siehe [Druckschrift 9608](#) sowie [Verlegeanleitung 9801](#) für Weitspannträger Typ 8550.

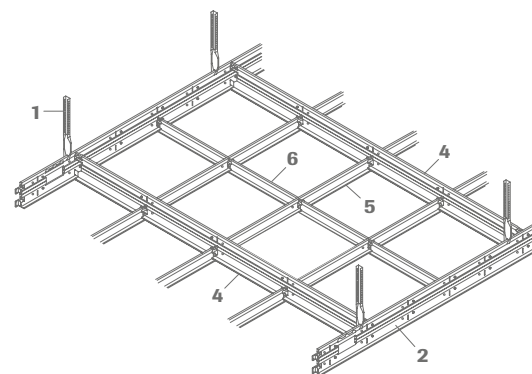

- 1 Abhänger
- 2 Weitspann-Tragprofil Nr. 8550G
- 3 Weitspann-Verbindungsprofil Nr. 8556G
- 4 Weitspann-Verbindungsprofil Nr. 8558G
- 5 Verbindungsprofil Nr. 47G/38
- 6 Verbindungsprofil Nr. 46G/38

Weitspann-Tragprofil Nr. 8550G
Weitspann-Verbindungsprofil
Nr. 8556G und Nr. 8558G

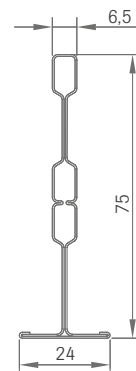

Verbindungsprofil
Nr. 46G/38 und Nr. 47G/38

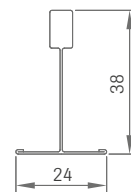

Verlegebeispiele:

Spannweiten für OWA-System Typ 8550 mit OWAacoustic premium Platten, Dicke 15 und 20 mm

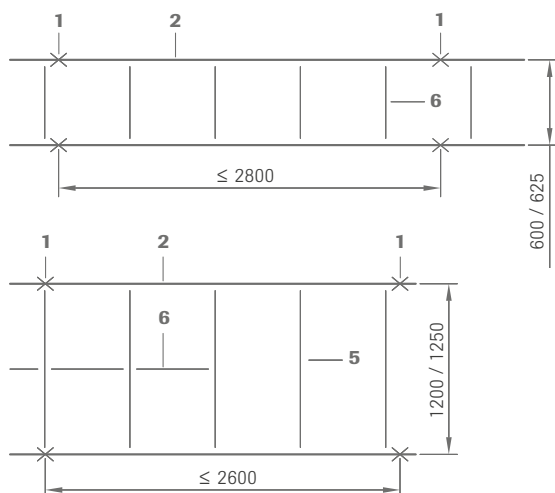

Bei zusätzlicher Auflage von Mineralwolleplatten sind die o. a. Spannweiten entsprechend zu verringern.

Deckenauf- oder einbauten, wie Leuchten, Sprinkler oder Lüfter, sind grundsätzlich separat abzuhängen.

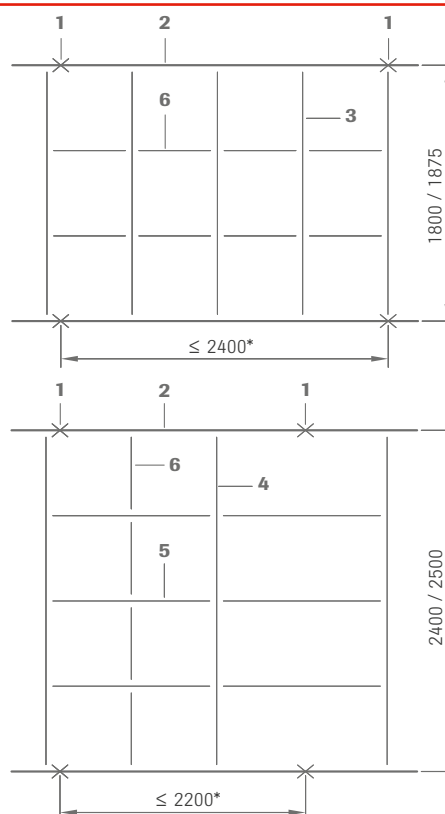

* nur mit Nonius-Abhänger Nr. 17/45 zu montieren!

Konstruktion Weitspannträgersystem Typ 6500

OWAconstruct

Bezeichnung	Abmessung/Oberfläche	VPE	€
Nr. 6500 C-Weitspannträger	Höhe: 102 mm Breite: 32 mm Materialstärke: 2 mm Lieferlängen: 4000 mm und 6000 mm	lose	23,27/m
Nr. 6510 Abhängekralle	Belastung bis 0,25 kN	100 Stück	4,07/Stück
Nr. 6520 Unterlegplatte	Abmessung 60 x 28 x 5 mm Bohrung Ø 10,5 mm	25 Stück	4,63/Stück
Nr. 6530 Abhängeklammer		lose	42,14/Stück
Nr. 6540 Selbstbohrende Schraube	Ø 6,3 mm x 19 mm	500 Stück	0,26/Stück
Nr. 6550 Montageset	M8 x 20 mm Schraube, Beilagscheibe und Mutter	100 Stück	0,26/Stück
Nr. 6560 Anschlusswinkel	118 x 97 x 97 x 3 mm Bohrungen und Langlöcher für M8	25 Stück	12,69/Stück
Nr. 6570 Rostwinkel	Länge: 4000 mm 28 x 28 x 2 mm Lochung Ø 6,5 mm	8 Stück	5,81/m
Nr. 6580 Adapter	Länge: 94 mm Breite: 67 mm Gesamthöhe: 28 mm Bohrung für Gewindestab M10 4 x Bohrung Ø 8,5 mm	lose	22,09/Stück

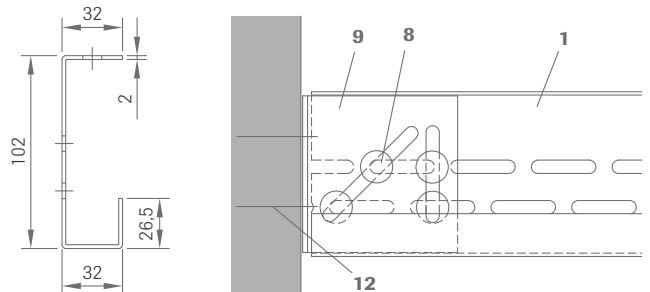
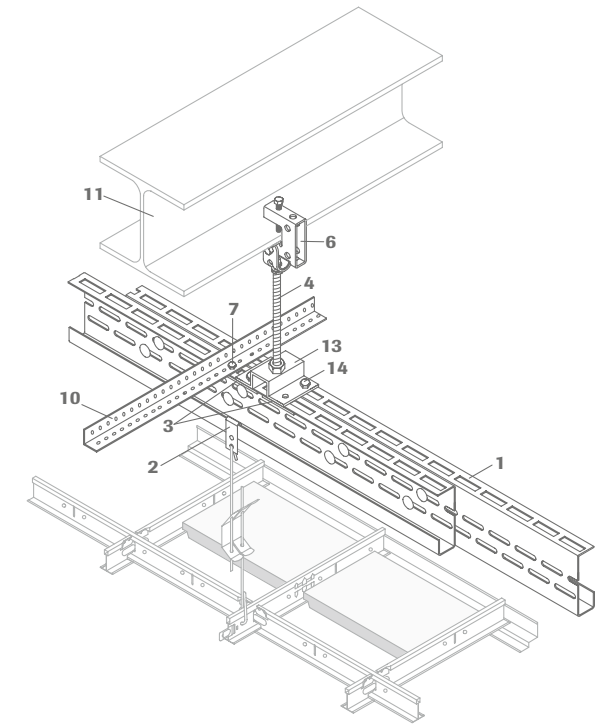

Weitspannträger für OWAacoustic Deckensysteme

Nicht immer besteht die Möglichkeit, OWA-Deckensysteme direkt an der vorhandenen Rohdecke oder Dachkonstruktion abzuhängen. Falls die vorhandene Konstruktion keine zusätzliche Belastung durch eine Unterdecke aufnehmen kann oder zu große Spannweiten für eine Standardausführung der OWA-Deckensysteme überbrückt werden müssen, besteht die Möglichkeit, OWAconstruct Weitspannträger einzusetzen. Neben dem sichtbaren OWAconstruct System Typ 8550 (siehe [Druckschrift 9608](#)) kann unser Weitspannträgersystem Typ 6500 in solchen Bereichen zum Einsatz kommen.

Von unserem Weitspannträgersystem Typ 6500 können sämtliche OWAconstruct Systeme abgehängt werden.

- 1 C-Weitspannträger Nr. 6500
- 2 Abhängekralle Nr. 6510
- 3 Unterlegplatte Nr. 6520 (2 Stück pro Abhängung, diagonal versetzt)
- 4 Gewindestab M10 bauseits
- 5 Mutter M10 und Unterlegscheibe M10 bauseits
- 6 Abhängeklammer Nr. 6530
- 7 Selbstbohrende Schraube Nr. 6540
- 8 Montageset Nr. 6550
- 9 Anschlusswinkel Nr. 6560
- 10 Rostwinkel Nr. 6570
- 11 Stahlträger
- 12 Befestigungsmittel nach statischen Erfordernissen und Herstellerangaben
- 13 Adapter Nr. 6580 für Abhängung Doppelträger
- 14 Schraube M8 x 30 mm, Mutter M8 und Unterlegscheibe bauseits (2 Stück pro Abhängung, diagonal versetzt)

Ausführungsdetails, Spannweiten und Achsabstände etc.:
siehe [Druckschrift 9607](#) für Weitspannträger Typ 6500
sowie [Verlegeanleitung 9801](#).

Verlegebeispiele

Anschluss OWA-Decke an GK-Wandfries:

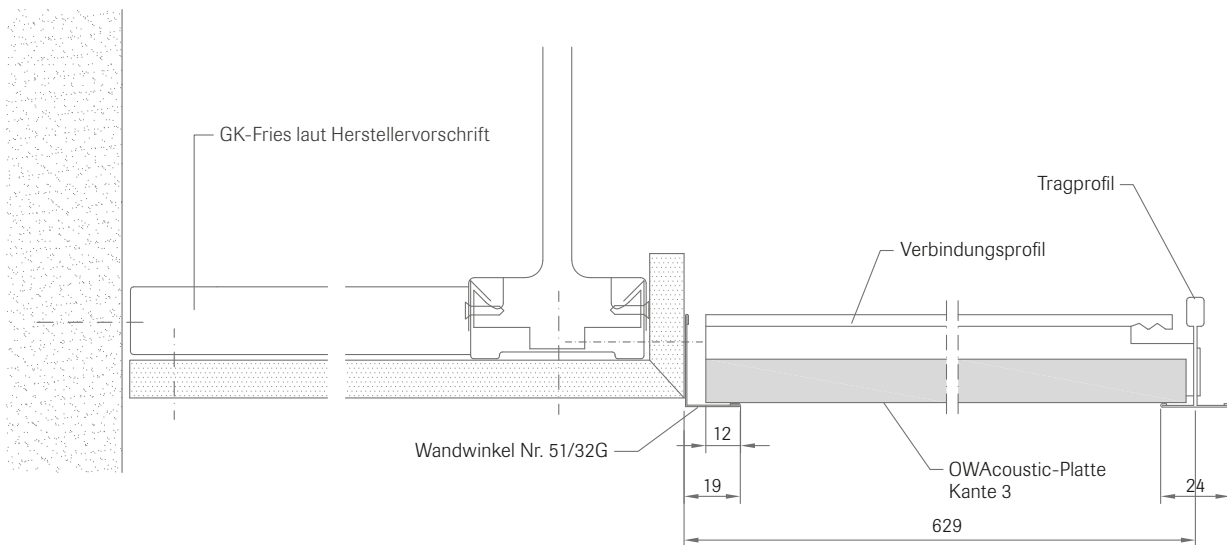

Verlegung nach [Systemblatt S 3](#) bzw. [S 15 cliq](#) und [Verlegeanleitung 9801](#).

Höhenversprung mit System S 3:

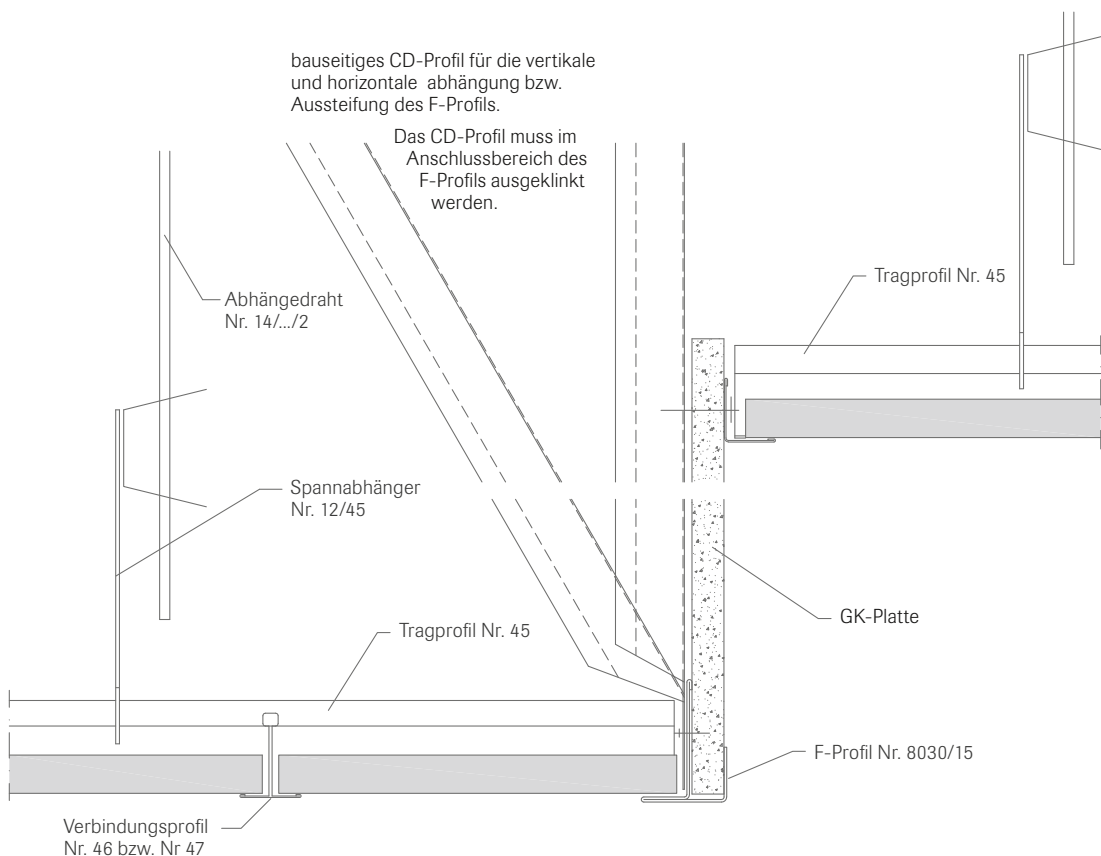

Achtung: Verlegerichtlinien sind unserer [Verlegeanleitung 9801](#) zu entnehmen. Richtlinien zum Brandschutz finden Sie in unserer [Druckschrift 9501](#).

Verlegebeispiele

Deckenspiegel mit System S 15a cliq:

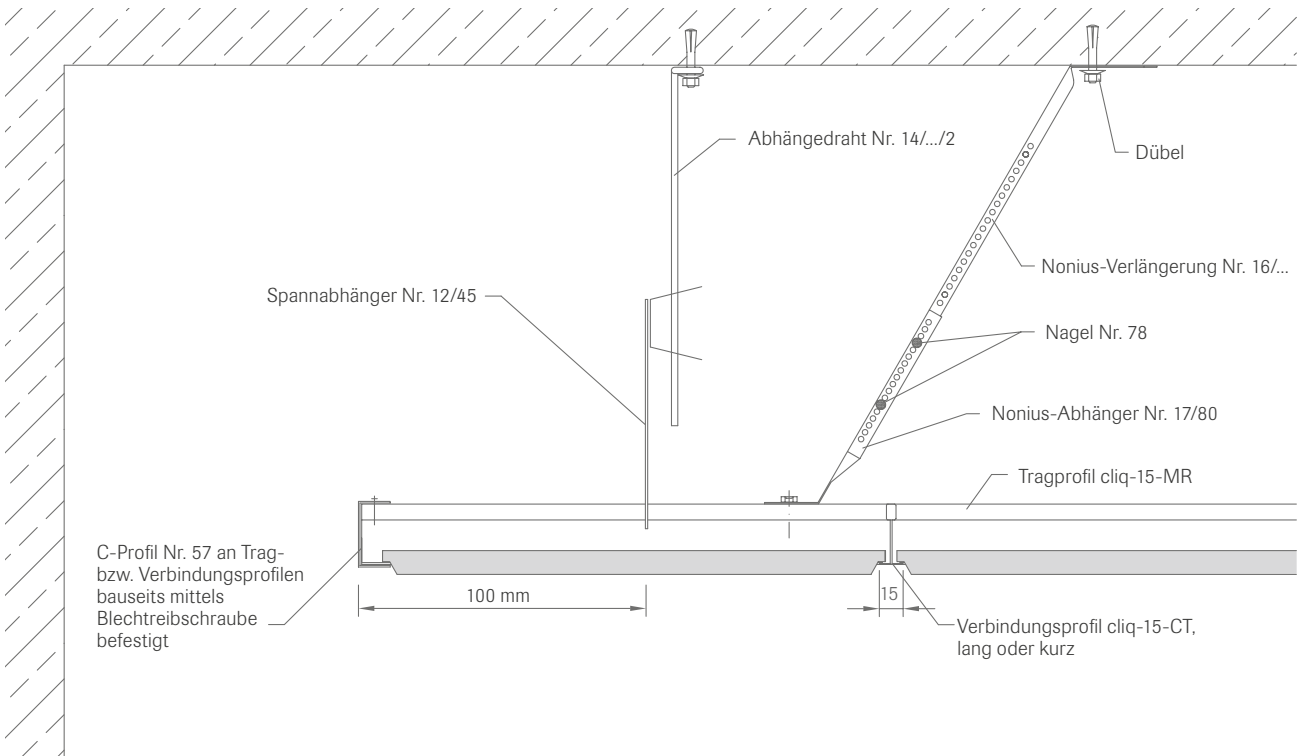

Höhenversprung mit System S 3 mit angrenzendem GK-Fries:

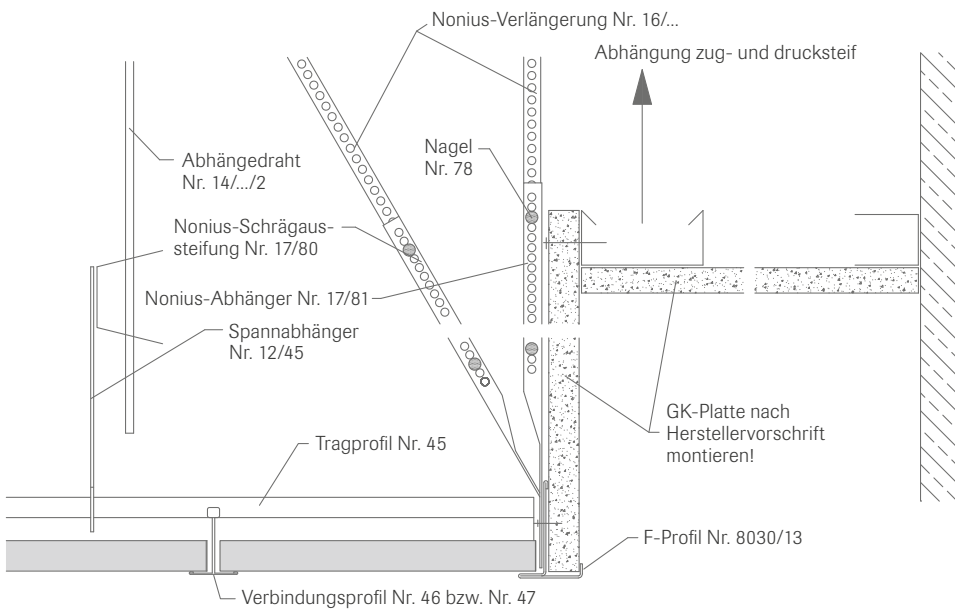

OWAconstruct Standard-Einbauleuchten

Decken und Leuchten sind Planungsthemen, die zusammengehören.
Daher bietet OWA neben der Vielfalt seiner Deckensysteme auch die passenden Einbauleuchten.

Standard LED



Leuchtenkörper Einbauleuchte, Einzelleuchte, Gehäuse weiß pulverbeschichtet. Vorgesehen für Einle-
gemontage. Hocheffiziente LED-Lichteinheit. Lichtleitung über Opal-Kunstglasscheibe.

Einsatzbereiche Schulen, öffentliche Gebäude mit Wert auf Energieeffizienz

**Elektrische
Ausrüstung**

- LED-Treiber, Spannung: 220-230 V/50 Hz, DC
- Leistungsaufnahme 41 W
- Anschluss über Klemmleiste



Standard LED – Einbauleuchte für Systeme S 3, S 3 cliq, S 3a, S 3a cliq, S 15 cliq, S 15a cliq, S 15b*1

Bezeichnung	Rasterabmessung	Abmessung	Teile-Nr.	Schutzart	Bestückung	Vorschaltgerät	Preis/€	L.-Kat.
Standard LED	625 x 625 mm	622 x 622 x 93 mm	00074740	IP 20	41 W	LED-Treiber	238,36	A

Lichtfarbe 4000 K, nicht dimmbar

*1 Leuchte nicht deckenbündig

Lifetime LED



Leuchtenkörper Einbauleuchte, Einzelleuchte, Gehäuse weiß pulverbeschichtet. Vorgesehen für Einle-
gemontage und verdeckte Systeme. Hocheffiziente LED-Lichteinheit. Lichtleitung über
Opal-Kunstglasscheibe. Rahmen durch Riegelverschluss beidseitig abklappbar.

Einsatzbereiche Schulen, öffentliche Gebäude mit Wert auf Energieeffizienz

**Elektrische
Ausrüstung**

- LED-Treiber, Spannung: 220-230 V/50 Hz, DC
- Leistungsaufnahme 41 W
- Anschluss über Klemmleiste



Lifetime LED – Einbauleuchte für Systeme S 3, S 3 cliq, S 3a, S 3a cliq, S 15 cliq, S 15a cliq, S 15b*2, S 2p, S 6a, S 6b, S 6c, S 18d, S 18p/k

Bezeichnung	Rasterabmessung	Abmessung	Teile-Nr.	Schutzart	Bestückung	Vorschaltgerät	Preis/€	L.-Kat.
Lifetime LED	600 x 600 mm	597 x 597 x 105 mm	00075122	IP 20	41 W	LED-Treiber	364,12	A
Lifetime LED	625 x 625 mm	622 x 622 x 105 mm	00074741	IP 20	41 W	LED-Treiber	313,90	A
Lifetime LED	1200 x 300 mm	1197 x 297 x 105 mm	00075161	IP 20	35 W	LED-Treiber	504,69	X
Lifetime LED	1250 x 312,5 mm	1247 x 309,5 x 105 mm	00076277	IP 20	35 W	LED-Treiber	484,67	X

Lichtfarbe 4000 K, dimmbar DALI inkl. Befestigungssatz

*2 Ohne Befestigungssatz ist die Leuchte nicht deckenbündig.

OWAconstruct Standard-Einbauleuchten

Lifetime plus LED (sattiniert)



Leuchtenkörper Einbauleuchte, Einzelleuchte, Gehäuse weiß pulverbeschichtet. Vorgesehen für Einlegemontage und verdeckte Systeme. Hocheffiziente LED-Lichteinheit. Lichtleitung über sattinierte Kunstglasscheibe. Rahmen durch Riegelverschluss beidseitig abklappbar.

Einsatzbereiche Schulen, öffentliche Gebäude mit Wert auf Energieeffizienz, Reinräume ISO 4 (IP54)

Elektrische Ausrüstung

- LED-Treiber, Spannung: 220-230 V/50 Hz, DC
- Leistungsaufnahme 31 W
- Anschluss über Klemmleiste



Lifetime plus LED – Einbauleuchte für Systeme S 3, S 3 cliq, S 3a, S 3a cliq, S 15 cliq, S 15a cliq, S 15b*¹

Bezeichnung	Rasterabmessung	Abmessung	Teile-Nr.	Schutzart	Bestückung	Vorschaltgerät	Preis/€	L.-Kat.
Lifetime plus LED	625 x 625 mm	622 x 622 x 75 mm	00079405	IP 40	31 W	LED-Treiber	346,77	A
Lifetime plus LED	625 x 625 mm	622 x 622 x 75 mm	00079550	IP 54	31 W	LED-Treiber	389,42	A

Lichtfarbe 4000 K, dimmbar DALI

Befestigungssatz für	OWA-Nr.	Teile-Nr.	Preis/€
S 15b	8067/13	00079869	33,41

*¹ Ohne Befestigungssatz ist die Leuchte nicht deckenbündig.

Lifetime plus LED (mikroprismatisch)



Leuchtenkörper Einbauleuchte, Einzelleuchte, Gehäuse weiß pulverbeschichtet. Vorgesehen für Einlegemontage und verdeckte Systeme. Hocheffiziente LED-Lichteinheit. Lichtleitung über mikroprismatische Kunstglasscheibe. Rahmen durch Riegelverschluss beidseitig abklappbar.

Einsatzbereiche Büro, Schulen, öffentliche Gebäude mit Wert auf Energieeffizienz, Reinräume ISO 4 (IP54)

Elektrische Ausrüstung

- LED-Treiber, Spannung: 220-230 V/50 Hz, DC
- Leistungsaufnahme 31 W
- Anschluss über Klemmleiste



Lifetime plus LED – Einbauleuchte für Systeme S 3, S 3 cliq, S 3a, S 3a cliq, S 15 cliq, S 15a cliq, S 15b*²

Bezeichnung	Rasterabmessung	Abmessung	Teile-Nr.	Schutzart	Bestückung	Vorschaltgerät	Preis/€	L.-Kat.
Lifetime plus LED	625 x 625 mm	622 x 622 x 75 mm	00079546	IP 40	31 W	LED-Treiber	auf Anfrage	X
Lifetime plus LED	625 x 625 mm	622 x 622 x 75 mm	00079548	IP 54	31 W	LED-Treiber	auf Anfrage	X

Lichtfarbe 4000 K, dimmbar DALI

Befestigungssatz für	OWA-Nr.	Teile-Nr.	Preis/€
S 15b	8067/13	00079869	33,41

*² Ohne Befestigungssatz ist die Leuchte nicht deckenbündig.

Brandschutzkoffer – 15 mm

Brandschutzkoffer für Einbauleuchten

aus 15 mm dicken MINOWA® Platten

Länge (mm)	Breite (mm)	Teile-Nr.	VPE	€/Stk	L.-Kat.
MINOWA® Brandschutzkoffer für Leuchten-Abmessung					
15 mm nom., A2-s1,d0					

600	600	00009873	4*	31,80	A
625	625	00009873	4*	31,80	A
1200	300	00009925	4*	37,10	C
1250	312.5	00009925	4*	37,10	C

* Material für 4 Leuchten pro Verpackungseinheit
Klebstoff ist nicht im Brandschutzkofferset enthalten und muss gesondert bestellt werden.

Länge (mm)	Breite (mm)	Teile-Nr.	VPE	€/m ²	L.-Kat.
------------	-------------	-----------	-----	------------------	---------

MINOWA® BSK Brandschutzplatte°					
15 mm nom., A2-s1,d0					
2500	1250	00082673	lose	10,50	X

° für bauseitigen Zuschnitt
Klebstoff und Drahtstift senkkopf müssen gesondert bestellt werden.

MINOWA-Brandschutzplatten werden bei kleinen Mengen unbesäumt (d. h. in Übergröße) geliefert.

Brandschutzkoffer – 40 mm

Brandschutzkoffer für Einbauleuchten

aus 40 mm dicken MINOWA® Platten

Länge (mm)	Breite (mm)	Teile-Nr.	VPE	€/Stk	L.-Kat.
MINOWA® Brandschutzkoffer für Leuchten-Abmessung					
40 mm nom., A2-s1,d0					

600	600	00026998	1*	51,60	C
625	625	00026998	1*	51,60	C
1200	300	00082619	1	51,60	C
1250	312.5	00082619	1	51,60	C

* Material für 1 Leuchte pro Verpackungseinheit
Klebstoff ist nicht im Brandschutzkofferset enthalten und muss gesondert bestellt werden.

Länge (mm)	Breite (mm)	Teile-Nr.	VPE	€/m ²	L.-Kat.
------------	-------------	-----------	-----	------------------	---------

MINOWA® BSK Brandschutzplatte°					
40 mm nom., A2-s1,d0					
2500	1250	00082674	lose	41,05	X

° für bauseitigen Zuschnitt
Klebstoff und Drahtstift senkkopf müssen gesondert bestellt werden.

MINOWA-Brandschutzplatten werden bei kleinen Mengen unbesäumt (d. h. in Übergröße) geliefert.

Für OWAacoustic Decken als selbstständige Brandschutzeinheiten (Barriere) müssen 40 mm dicke Brandschutzkoffer eingebaut werden.

Zubehör Brandschutzkoffer – 15 mm

OWAconstruct

Brandschutzkoffer für Einbauleuchten aus 15 mm dicken MINOWA® Platten

Bezeichnung	Abmessung/Oberfläche	VPE	€
Nr. 99/24 Klebstoff für OWA-Brandschutzkoffer	Kartusche à 310 ml Anwendung: 465 – 620 ml/m ² Klebefläche; nicht unter 5 °C bzw. über 30 °C lagern; nach dem Öffnen zügig verbrauchen; Verbrauch bei 15 mm Brandschutzkoffer quadratisch und rechteckig ca. 1 Kartusche	12 Stück	10,17/Stück
Nr. 5366 🚫 Drahttrillennagel	Länge: 50 mm Dicke: 4,2 mm	16 Stück	auf Anfrage

Materialbedarf pro Brandschutzkoffer siehe [Druckschrift 9501](#)

Zubehör Brandschutzkoffer – 40 mm

OWAconstruct

Brandschutzkoffer für Einbauleuchten aus 40 mm dicken MINOWA® Platten

Bezeichnung	Abmessung/Oberfläche	VPE	€
Nr. 99/24 Klebstoff für OWA-Brandschutzkoffer	Kartusche à 310 ml Anwendung: 465 – 620 ml/m ² Klebefläche; nicht unter 5 °C bzw. über 30 °C lagern; nach dem Öffnen zügig verbrauchen; Verbrauch bei 40 mm Brandschutzkoffer quadratisch ca. 3 Kartuschen, bei dem rechteckigen 4 Kartuschen	12 Stück	10,17/Stück
Nr. 5365 🚫 Drahtstift Senkkopf	Länge: 80 mm Dicke: 3,1 mm verzinkt	50 Stück	auf Anfrage

Materialbedarf pro Brandschutzkoffer siehe [Druckschrift 9501](#)

Brandschutzkoffer – 21 mm

Brandschutzkoffer für Downlights

aus 21 mm dicken MINOWA® Platten

Länge (mm) Breite (mm) Teile-Nr. VPE €/St. L.-Kat.

MINOWA® Brandschutzkoffer für Einbaudownlights

21 mm nom., A2-s1,d0

Länge (mm)	Breite (mm)	Teile-Nr.	VPE	€/St.	L.-Kat.
321	321	00061237	8* ¹	35,65	C
615	615	00062859	4* ²	70,65	C

*¹ Material für 8 Leuchten pro Verpackungseinheit

*² Material für 4 Leuchten pro Verpackungseinheit

Klebstoff ist nicht im Brandschutzkofferset enthalten und muss gesondert bestellt werden.

Länge (mm) Breite (mm) Teile-Nr. VPE €/m² L.-Kat.

MINOWA® BSK Brandschutzplatte[°]

21 mm nom., A2-s1,d0

Länge (mm)	Breite (mm)	Teile-Nr.	VPE	€/m ²	L.-Kat.
2400	1200	00082675	lose	13,75	X

[°] für bauseitigen Zuschnitt

Klebstoff und Drahtstift senkkopf müssen gesondert bestellt werden.

MINOWA-Brandschutzplatten werden bei kleinen Mengen unbesäumt (d. h. in Übergröße) geliefert.

Zubehör Brandschutzkoffer – 21 mm

OWAconstruct

Brandschutzkoffer für Einbaudownlights aus 21 mm dicken MINOWA® Platten

Bezeichnung Abmessung/Oberfläche VPE €

Nr. 99/24 Klebstoff für OWA-Brand- schutzkoffer	Kartusche à 310 ml Anwendung: 465 – 620 ml/m ² Klebefläche; nicht unter 5 °C bzw. über 30 °C lagern; nach dem Öffnen zügig verbrauchen; Verbrauch bei 21 mm Brand- schutzkoffer 615 x 615 mm ca. 1 Kartusche, 321 x 321 mm ca. 200 ml	12 Stück	10,17/Stück
Nr. 5366 🚫 Drahtrillennagel	Länge: 50 mm Dicke: 4,2 mm	16 Stück	auf Anfrage

Frachtkosten siehe Seite 9

Hinweis:

Brandschutzkoffer für Standard-Decken mit Brandschutzanforderungen (siehe [Druckschrift 9501](#)).

A = Lieferung innerhalb 1 Woche, keine Mindestbestellmenge, keine Rüstkosten

B = Lieferung innerhalb 3 Wochen, keine Mindestbestellmenge, keine Rüstkosten

C = Lieferung innerhalb 6 Wochen, keine Mindestbestellmenge, keine Rüstkosten

D = Lieferung innerhalb 6 Wochen, Mindestbestellmenge 250 m², keine Rüstkosten

X = auf Anfrage

Materialbedarf pro Brandschutzkoffer siehe [Druckschrift 9501](#)

OWAconstruct OWA-Lichtraster

Abbildung	Bezeichnung	Abmessung/Oberfläche	Teile-Nr.	VPE	Preis/€
	Nr. 8063 Nr. 8063/0 Kunststoffraster	Rastermodul: 625 x 625 mm Rastermodul: 1250 x 625 mm Wabengröße (L x B x H): 15 x 15 x 8 mm Abblendwinkel: ca. 28° Lichtöffnung des Gitters: > 80 % Farbe: opalweiß opalweißer, transluzenter Polystyrolraster	00089943 00089944	Paket 10 Stück Paket 10 Stück	20,26/Stück 37,41/Stück
	Nr. 8063/1 Parabol-Spiegelraster	Rastermodul: 625 x 625 mm Wabengröße (L x B x H): 13 x 13 x 11 mm Abblendwinkel: ca. 45° Lichtöffnung des Gitters: ca. 55 % Farbe: silber Metallisierter Polystyrolraster mit parabolisch geformten Wabenwänden zur Blendungsbegrenzung an Bildschirmarbeitsplätzen	00001581	Paket 10 Stück	62,78/Stück
	Nr. 8063/3 Parabol-Spiegelraster	Rastermodul: 625 x 625 mm Wabengröße (L x B x H): 20 x 20 x 13 mm Abblendwinkel: ca. 31° Lichtöffnung des Gitters: ca. 60 % Farbe: silber Metallisierter Polystyrolraster mit parabolisch geformten Wabenwänden zur Blendungsbegrenzung an Bildschirmarbeitsplätzen	00001583	Paket 10 Stück	49,88/Stück
	Nr. 8063/5 Parabol-Spiegelraster	Rastermodul: 625 x 625 mm Wabengröße (L x B x H): 37 x 37 x 22 mm Abblendwinkel: ca. 37° Lichtöffnung des Gitters: ca. 62 % Farbe: silber Metallisierter Polystyrolraster mit parabolisch geformten Wabenwänden zur Blendungsbegrenzung an Bildschirmarbeitsplätzen	00001587	Paket 10 Stück	auf Anfrage
	Nr. 8063/7 Nr. 8063/8 Aluminiumraster	Farbe: weiß Farbe: eloxiert Rastermodul: 625 x 625 mm Wabengröße (L x B x H): 13 x 13 x 13 mm Abblendwinkel: ca. 45° Lichtöffnung des Gitters: ca. 95 % Aluminiumraster geeignet zur Blendungsbegrenzung	00093188 00086930	Paket 10 Stück Paket 10 Stück	53,43/Stück 60,85/Stück
	Nr. 8063/9 Opal-Scheibe	Farbe: opalweiß	00076866	lose	39,61/Stück
	Nr. 8063/10 Acrylglasplatte	Farbe: transparent (klar) Rastermodul: 625 x 625 mm Dicke: 3 mm Lichtdurchlässigkeit des Materials (bei opalweiß): ca. 40 %	00001592	lose	53,80/Stück
	Nr. 5400 SatinoAcrylglasplatte	625 x 625 mm Farbe: opalweiß B1 nach DIN 4102	00067955	lose	72,67/Stück

Andere Abmessungen auf Anfrage

OWAconstruct Standard Profile

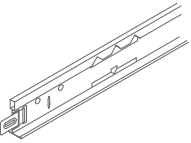
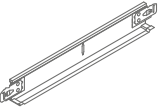
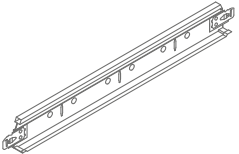
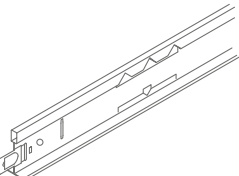
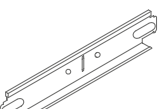
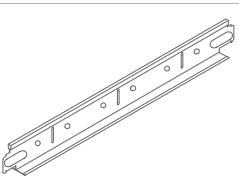
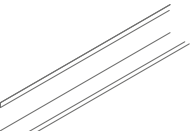
Abbildung	Bezeichnung	Abmessung/Oberfläche	Teile-Nr.	VPE	Preis/€
	cliq-24-MR Tragprofil 24 mm breit	Höhe: 38 mm Länge: 3750 mm Sichtseite: weiß	00066017	20 Stück	1,87/m
	cliq-24-CT Verbindungsprofil kurz, 24 mm breit, gekröpft	Höhe: 25 mm Länge: 625 mm Sichtseite: weiß	00061862	60 Stück	1,87/m
	cliq-24-CT Verbindungsprofil lang, 24 mm breit, gekröpft	Höhe: 32 mm Länge: 1250 mm Sichtseite: weiß	00066023	60 Stück	1,87/m
	Nr. 45 Tragprofil 24 mm breit	Höhe: 38 mm Länge: 3750 mm Sichtseite: weiß	00066011	Paket 25 Stück	1,87/m
	Nr. 46 Verbindungsprofil 24 mm breit, stumpf stoßend	Höhe: 32 mm Länge: 625 mm Sichtseite: weiß	00059095	Paket 75 Stück	1,87/m
	Nr. 47 Verbindungsprofil 24 mm breit, stumpf stoßend	Höhe: 32 mm Länge: 1250 mm Sichtseite: weiß	00066013	Paket 50 Stück	1,87/m
	Nr. 50G Wandprofil	Höhe: 24 mm Breite: 19 mm Länge: 3050 mm Sichtseite: weiß	00066368	Paket 40 Stück	1,35/m

OWAconstruct Farbige Profile

Bruttozuschlag

für farbige Lackierung von Konstruktionsteilen

Die in dieser Rubrik angeführten Konstruktionsteile können gegen Aufpreis auch in allen Uni-RAL-Farben geliefert werden. Weitere Farben auf Anfrage.

Bezeichnung	Abmessung/Oberfläche	VPE	€	Bezeichnung	Abmessung/Oberfläche	VPE	€
cliq-15-MR Tragprofil 15 mm breit	Höhe: 38 mm Längen: 3000 mm 3125 mm		5,76/m*	Nr. 50G Wandprofil	Höhe: 24 mm Breite: 19 mm Länge: 3050 mm		5,58/m*
cliq-15-CT Verbindungsprofil kurz, 15 mm breit, gekröpft	Höhe: 38 mm Längen: 600 mm 625 mm		5,76/m*	Nr. 50/15 Stufenwandprofil	Höhe: 33 mm Breite: 30 mm Länge: 3050 mm		6,98/m*
cliq-15-CT Verbindungsprofil kurz, 15 mm breit, gekröpft	Höhe: 38 mm Längen: 1200 mm 1250 mm		5,76/m*	Nr. 50/22 Stufenwandprofil	Höhe: 33 mm Breite: 30 mm Länge: 3000 mm		6,98/m*
cliq-24-MR Tragprofil 24 mm breit	Höhe: 38 mm Längen: 3600 mm 3750 mm		5,76/m*	Nr. 54 Innenecke	für 19 mm Flansch Schenkellänge: 55 mm Sichtseite weiß	Paket 50 Stück	5,26/Stück
cliq-24-CT Verbindungsprofil kurz, 24 mm breit, gekröpft	Höhe: 25 mm Längen: 600 mm 625 mm		5,76/m*	Nr. 54/1 Innenecke	für 24 mm Flansch Schenkellänge: 55 mm Sichtseite weiß	Paket 50 Stück	5,26/Stück
cliq-24-CT Verbindungsprofil lang, 24 mm breit, gekröpft	Höhe: 32 mm Längen: 1200 mm 1250 mm		5,76/m*	Nr. 54/50 Außenecke	für 19 mm Flansch Schenkellänge: 60 mm Sichtseite weiß	Paket 50 Stück	5,26/Stück
Nr. 45 Tragprofil	Höhe: 38 mm Breite: 24 mm Längen: 3700 mm 3750 mm		5,76/m*	Nr. 54/50/1 Außenecke	für 24 mm Flansch Schenkellänge: 60 mm Sichtseite weiß	Paket 50 Stück	5,26/Stück
Nr. 46 Verbindungsprofil	Höhe: 32 mm Breite: 24 mm Längen: 600 mm 625 mm		5,76/m*	Nr. 57 C-Profil	Höhe: 40 mm Breite: 20 mm Länge: 3050 mm		6,98/m*
Nr. 47 Verbindungsprofil	Höhe: 32 mm Breite: 24 mm Längen: 1200 mm 1250 mm		5,76/m*	Nr. 57/10 C-Profil	Höhe: 32 mm Breite: 20/40 mm Länge: 3000 mm		6,98/m*
				Nr. 51/25 Wandprofil	Höhe: 25 mm Breite: 25 mm Länge: 3000 mm		5,58/m*
				Nr. 56/20 Stufenwandprofil	Höhe: 45 mm Breite: 40 mm Länge: 3000 mm		8,64/m*

* + Grundpreis

Zuschlag Metallic-Töne (z. B. RAL 9006) + 10 %

Rüstkosten bei Bestellmenge < 200 lfm: 80,00 €

Achtung: Die Lackierung besteht aus einem zweikomponentigen Lack, der nicht mit anderen Farben (z. B. Dispersionsfarbe) in Kontakt kommen darf.

OWAconstruct Abhänger

Übersicht

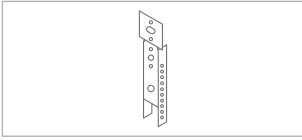

Nr. 09/5, Nr. 09/7, Nr. 09/11
Abhänger-Oberteil

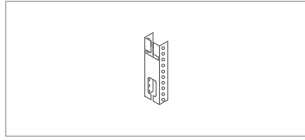

Nr. 09/45
Abhänger-Unterteil

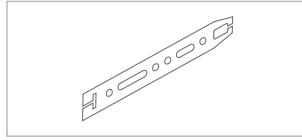

Nr. 11
Abhänger

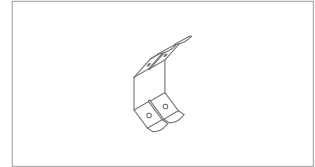

Nr. 12*
Doppelspannfeder

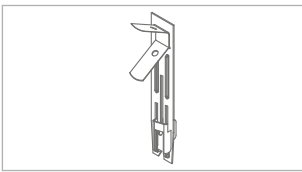

Nr. 12/44*
Spannabhänger Klick

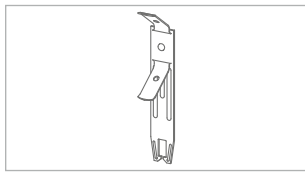

Nr. 12/45*
Spannabhänger

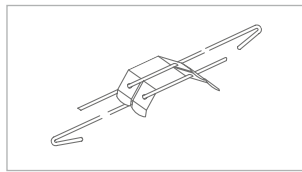

Nr. 12/.../1 bzw. Nr. 12/.../2*
Schnellabhänger mit Doppelspannfeder
doppelter Draht, vormontiert

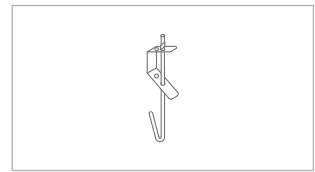

Nr. 12/125*, Nr. 12/250*
Schnellabhänger mit vormontiertem
Hakendraht

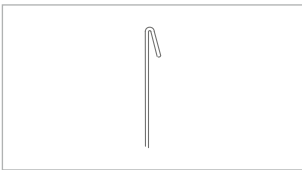

Nr. 14/.../1
Abhängendraht

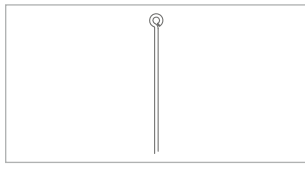

Nr. 14/.../2
Abhängendraht

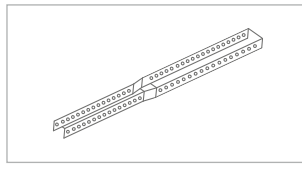

Nr. 16
Nonius-Verlängerung

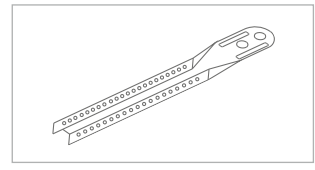

Nr. 16/...
Abhänger-Verlängerung

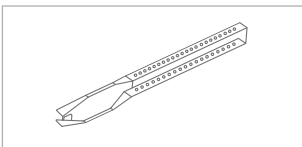

Nr. 17/45
Abhänger

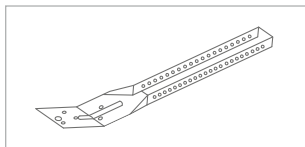

Nr. 17/80
Unterteil für Dreieckaussteifungen

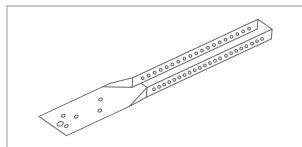

Nr. 17/81
Nonius-Abhänger

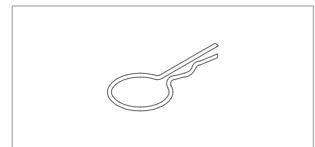

Nr. 76
Sicherungsstift für Nonius-Abhänger
und Aussteifungen

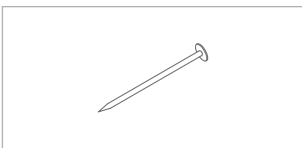

Nr. 78
Nägel für Nonius-Abhänger

OWAconstruct Dekorationsabhängiger

Übersicht

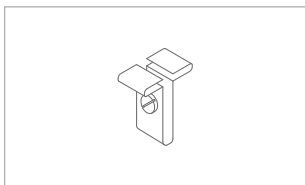

Nr. 94/1
Schraubklemme
Nr. 94/2
Schraube + Mutter

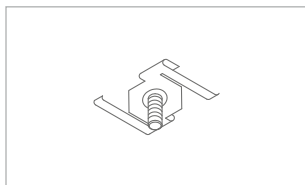

Nr. 95/15
(für 15 mm breite Schienen)
Schraubklemme weiß

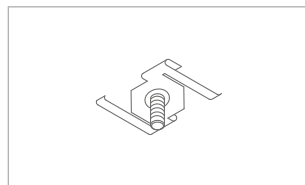

Nr. 95/30
(für 24 mm breite Schienen)
Schraubklemme weiß

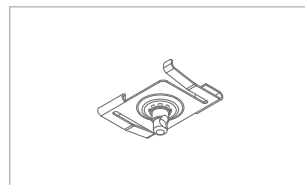

Nr. 95/35
(für 24 mm breite Schienen)
Schraubklemme weiß
mit Öse

OWAconstruct Befestigungssysteme



Abbildung	Bezeichnung Artikel Nr.	Beschreibung	Teile-Nr.	VPE	€ 100 Stück
	Dübel KDM-C Nr. 97/0	erforderlicher Bundbohrer: SDS 1 zulässige Last kN Zugzone: 0,50 zulässige Last kN unter Brandbeanspr.: 0,35 Feuerwiderstand in Min.: 90	00041451	Paket 100 Stück	auf Anfrage
	Setzwerkzeug SWM-SM Nr. 89/4 passend für Dübel KDM-C		00033541	lose	19,45/Stück
	Bundbohrer SDS 1 Nr. 98 passend für Dübel KDM-C		00001375	lose	35,30/Stück



Abbildung	Bezeichnung Artikel Nr.	Beschreibung	Teile-Nr.	VPE	€ 100 Stück
	Ankernagel 6 x 40 Nr. 97/21	Befestigungsdicke: 4,5 mm Spiegel-Wandstärke: 80 mm Bohr-Durchmesser: 6 mm	00052882	Paket 100 Stück	29,46/ 100 Stück

Abbildung	Bezeichnung Artikel Nr.	Beschreibung	Teile-Nr.	VPE	€ 100 Stück
	Einnietmutter Nr. 97/30	M 6 Stahl	00061831	Paket 100 Stück	30,42/ 100 Stück
	Selbstsichernde Schraube Nr. 97/32	M 6 x 16 mm verzinkt	00065771	Paket 100 Stück	11,76/ 100 Stück
	Einnietmuttern-Setzzeuge Nr. 89/6		00062060	lose	545,89/Stück

OWAconstruct Wandanschlüsse

Übersicht

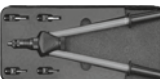
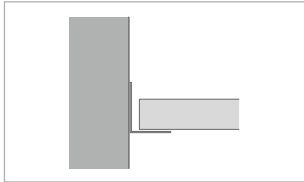

**Nr. 50G, Nr. 51/20, Nr. 51/25,
Nr. 50KB**

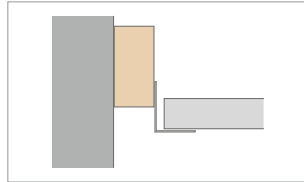

Nr. 50G, Nr. 51/20

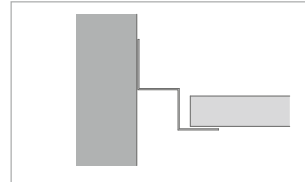

**Nr. 56/20, Nr. 56/21, Nr. 56/23,
Nr. 56/35**

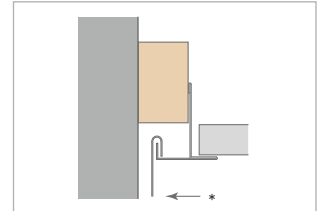

Nr. 8030/15
* = Befestigung für Dekorationen
oder ähnliches.
Für Punktlast bis max. 0,07 kN.

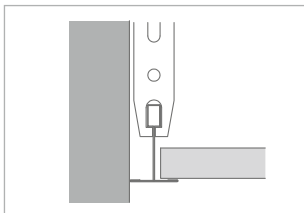

Nr. 45 o. cliq-24-MR
Befestigung an der Rohdecke
(gleitender Anschluss)

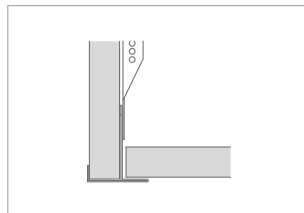

Nr. 8030/13, Nr. 8030/15
Deckenversprung oder Abschottung

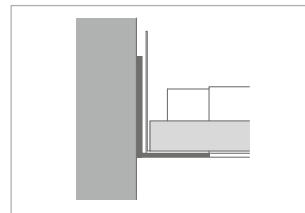

Nr. 51/1
Bandrasterdecken System S 18p/k

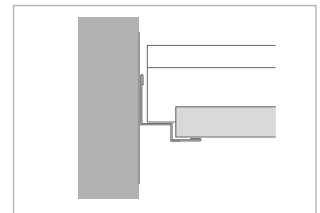

Nr. 50/14, Nr. 50/15
Contura-Decken
System S 3a und System S 15a cliq

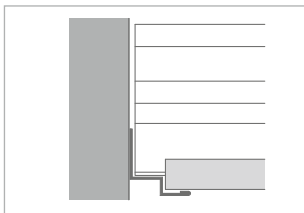

Nr. 50/22
freigesp. Decken, z. B. Flurdecken mit
Contura-Platten nach System S 6b

Brandschutz:

Bei Brandschutz-Decken sind die Wandanschlüsse entsprechend der jeweiligen Prüfberichte auszuführen.

Anmerkung: Wandanschlüsse in nicht geschlossenen Räumen sind so auszubilden, dass ein Anheben der Platten durch Winddruck oder Sog nicht erfolgen kann. Die allgemeinen Grundlagen der [OWA-Verlegeanleitung 9801](#) sind zu beachten.

Achtung:

Wandwinkel dürfen bei Abklebearbeiten nicht direkt beklebt werden!

Übersicht

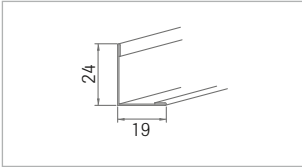

Nr. 50G 0,5 mm dick

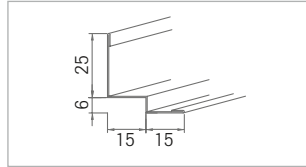

Nr. 50/14 0,5 mm dick

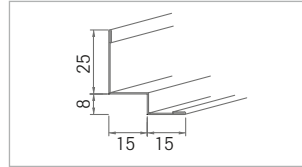

Nr. 50/15 0,5 mm dick

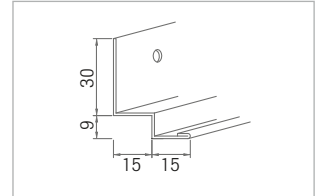

Nr. 50/22 1,0 mm dick, gelocht

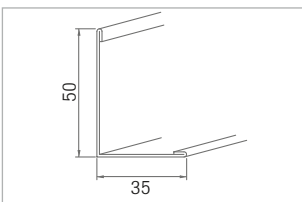

Nr. 51/1 1,0 mm dick

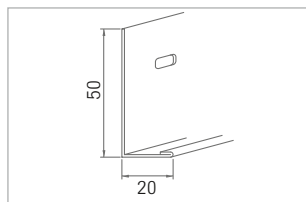

Nr. 51/20 1,0 mm dick

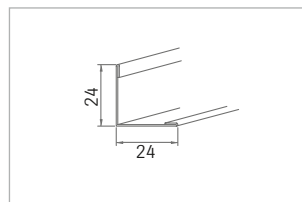

Nr. 51/24G 0,5 mm dick

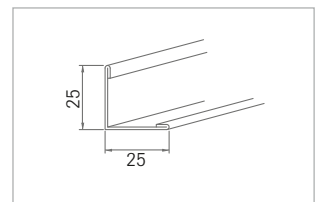

Nr. 51/25 1,0 mm dick

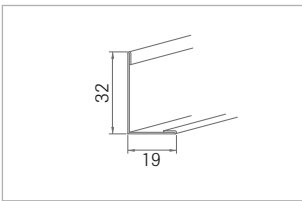

Nr. 51/32G 0,5 mm dick

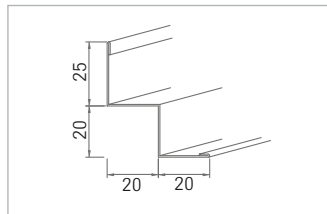
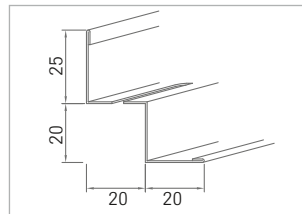
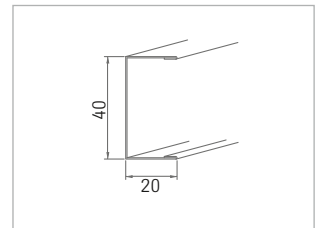
Nr. 56/20 0,6 mm dick
Nr. 56/21 1,0 mm dick
Nr. 56/23 1,5 mm dickNr. 56/35 0,6 mm dick
(mit Lüftungsschlitzen)

Nr. 57 0,5 mm dick

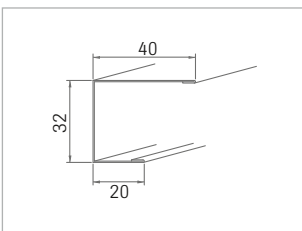

Nr. 57/10 0,6 mm dick

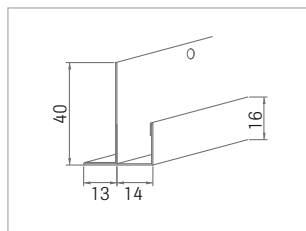
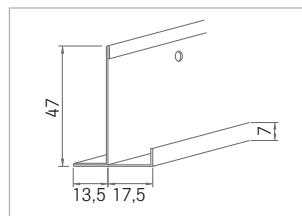
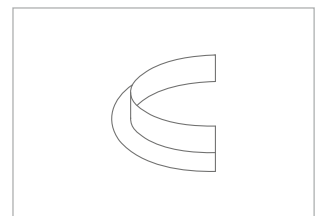
Nr. 8030/13 13er Platte
0,5 mm dickNr. 8030/15 15er Platte
0,6 mm dickNr. 8034/1 Säulenanschluss
Halbring

Ø 250 – 500 mm in 50er Schritten;
Höhe: 20 mm, Breite: 20 mm,
Dicke: 1,5 mm
Achtung: max. Toleranz Säulen-
durch-
messer ± 3 mm; Anpassung erforder-
lich

Maße in mm.
Abbildungen können vom tatsächlichen Aussehen abweichen.
Gebogene Wandprofile siehe 57.

Achtung:
Wandwinkel dürfen bei Ablebearbeiten nicht direkt beklebt werden!

OWAconstruct Gebogene Wandprofile

Mit gebogenen Wandprofilen können Wandanschlüsse für nahezu jeden Durchmesser ausgeführt werden.

Abmessungen:

Die gebogenen Wandprofile sind passend zu den Standardprofilen.

Farbe:

Die Wandprofile werden mit weißer Sichtseite angeboten und sind somit farblich auf alle OWAconstruct Teile abgestimmt. Andere Farben auf Anfrage.

Die Farbbehandlung erfolgt radienabhängig durch Nasslackierung oder Pulverbeschichtung, die nicht mit anderen Farben (z. B. Dispersionsfarben) in Kontakt kommen darf.

Für die Farbbeschichtung sind kleine Bohrungen im oberen Bereich des senkrechten Schenkels notwendig. Dies ist herstellbedingt und berechtigt nicht zu Reklamationen.

Brandschutz:

Gebogene Wandprofile in Stahl können auch bei OWA-Decken mit Brandschutzanforderung eingesetzt werden. Bei Fragen steht Ihnen gerne unser kompetenter Ansprechpartner zur Verfügung.

Sonderwandprofile:

Sonderwandprofile, wie z. B. gebogene F-Profile oder andere Profilabmessungen, sind auf Anfrage lieferbar. Dazu benötigen wir eine Skizze mit den gewünschten Abmessungen.

Abbildung	Bezeichnung	Abmessung/Oberfläche	Teile-Nr.	VPE	Preis/€
	Nr. 8034/1 Säulenanschluss Halbring Säulenhälbringe nach AUSSEN gebogen, mit ca. 30 mm Überlänge	Höhe: 20 mm Breite: 20 mm Dicke: 1,5 mm Sichtseite: weiß Material: Aluminium Durchmesser: 250 mm 300 mm 350 mm 400 mm 450 mm 500 mm für weitere Durchmesser siehe Nr. 50A	00013002 00045344 00010716 00012348 00012357 00012784	lose lose lose lose lose lose	ohne Einstellkosten 26,47/Stück 26,99/Stück 27,72/Stück 28,37/Stück 28,67/Stück 29,03/Stück

Wandprofil nach innen gebogen:

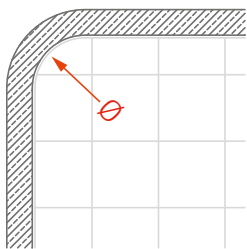

Wandprofil nach außen gebogen:

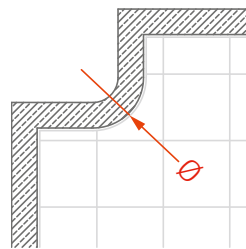

OWAconstruct Gebogene Wandprofile

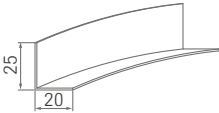
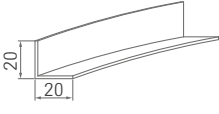
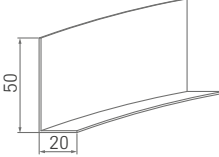
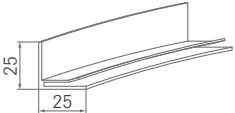
Details	Beschreibung	Preis/€		
Nr. 50G Wandprofil gebogen Material: Stahlblech verzinkt Abmessung: 25/20 mm Dicke: 1,0 mm Sichtseite: weiß 	Säulenhälbringe nach AUSSEN* gebogen mit ca. 30 mm Überlänge Bedarf 2 Stück pro Säule kleinere Durchmesser auf Anfrage	Ringgröße	1 – 40 Stück	41 – 100 Stück
		Ø 180 – 250 mm	27,56/Stück	25,75/Stück
		Ø 251 – 350 mm	28,93/Stück	26,99/Stück
		Ø 351 – 500 mm	32,78/Stück	30,44/Stück
		Ø 501 – 700 mm	46,93/Stück	43,98/Stück
		Ø 701 – 1200 mm	67,55/Stück	63,23/Stück
	Großradien – Abgabe nur in vollen lfm. mit ca. 30 mm Überlänge Ø ≥ 1500 mm	Großradien	1 – 40 lfm	41 – 100 lfm
		nach außen gebogen	41,22/lfm	39,04/lfm
		nach innen gebogen	43,71/lfm	41,28/lfm
	zzgl. Rüstkosten je Biegerichtung 74,50 € und zzgl. Einstellkosten je Durchmesser 57,11 €			
Nr. 50A Wandprofil gebogen Material: Aluminium Abmessung: 20/20 mm Dicke: 1,5 mm Sichtseite: weiß 	Säulenhälbringe nach AUSSEN* gebogen mit ca. 30 mm Überlänge Bedarf 2 Stück pro Säule kleinere Durchmesser auf Anfrage	Ringgröße	1 – 40 Stück	41 – 100 Stück
		Ø 180 – 350 mm	27,07/Stück	25,30/Stück
		Ø 351 – 500 mm	29,68/Stück	27,67/Stück
		Ø 501 – 700 mm	33,63/Stück	31,86/Stück
		Ø 701 – 950 mm	43,45/Stück	40,85/Stück
		Ø 951 – 1400 mm	56,37/Stück	53,17/Stück
	Großradien – Abgabe nur in vollen lfm. mit ca. 30 mm Überlänge Ø ≥ 2000 mm	Großradien	1 – 40 lfm	41 – 100 lfm
		nach außen gebogen	37,25/lfm	35,46/lfm
		nach innen gebogen	39,48/lfm	37,47/lfm
	zzgl. Rüstkosten je Biegerichtung 74,50 € und zzgl. Einstellkosten je Durchmesser 57,11 €			
Nr. 51/20 Wandprofil gebogen Material: Stahlblech verzinkt Abmessung: 50/20 mm Dicke: 1,0 mm Sichtseite: weiß 	Säulenhälbringe nach AUSSEN* gebogen mit ca. 30 mm Überlänge Bedarf 2 Stück pro Säule kleinere Durchmesser auf Anfrage	Ringgröße	1 – 40 Stück	41 – 100 Stück
		Ø 300 – 350 mm	36,51/Stück	33,80/Stück
		Ø 351 – 500 mm	41,23/Stück	38,04/Stück
		Ø 501 – 700 mm	57,12/Stück	53,14/Stück
		Ø 701 – 1200 mm	80,70/Stück	75,07/Stück
		Ø 1201 – 1500 mm	87,16/Stück	80,88/Stück
	Großradien – Abgabe nur in vollen lfm. mit ca. 30 mm Überlänge Ø ≥ 1500 mm	Großradien	1 – 40 lfm	41 – 100 lfm
		nach außen gebogen	48,92/lfm	45,97/lfm
		nach innen gebogen	52,15/lfm	48,87/lfm
	zzgl. Rüstkosten je Biegerichtung 74,50 € und zzgl. Einstellkosten je Durchmesser 67,05 €			
Nr. 50F Wandprofil gebogen für OWAtecta Material: Aluminium Abmessung: 25/25 mm Dicke: 1,5 mm Sichtseite: weiß 	Säulenhälbringe nach AUSSEN* gebogen mit ca. 30 mm Überlänge Bedarf 2 Stück pro Säule kleinere Durchmesser auf Anfrage	Ringgröße	1 – 40 Stück	41 – 100 Stück
		Ø 180 – 350 mm	34,39/Stück	31,91/Stück
		Ø 351 – 500 mm	37,24/Stück	34,46/Stück
		Ø 501 – 700 mm	49,29/Stück	46,11/Stück
		Ø 701 – 950 mm	54,63/Stück	50,91/Stück
		Ø 951 – 1400 mm	70,90/Stück	66,26/Stück
	Großradien – Abgabe nur in vollen lfm. mit ca. 30 mm Überlänge Ø ≥ 2000 mm	Großradien	1 – 40 lfm	41 – 100 lfm
		nach außen gebogen	42,34/lfm	40,05/lfm
		nach innen gebogen	45,45/lfm	42,83/lfm
	zzgl. Rüstkosten je Biegerichtung 74,50 € und zzgl. Einstellkosten je Durchmesser 52,11 €			

* Säulenhälbringe nach INNEN gebogen auf Anfrage

Weitere Ausführungen: Stahlblech verzinkt bzw. Aluminium unbehandelt / RAL-Farben auf Anfrage

OWAconstruct Gebogene Wandprofile

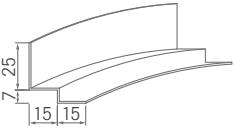
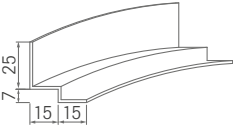
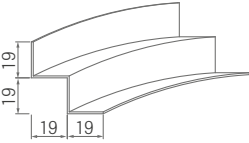
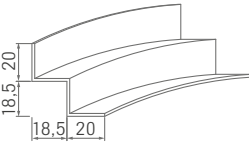
Details	Beschreibung	Preis/€		
Nr. 50/15 Contura-Wandprofil gebogen Material: Stahlblech verzinkt Abmessung: 25/15/7/15 mm Dicke: 1,0 mm Sichtseite: weiß 	Säulenhälbringe nach_AUSSEN* gebogen mit ca. 30 mm Überlänge Bedarf 2 Stück pro Säule kleinere Durchmesser auf Anfrage	Ringgröße	1 – 40 Stück	41 – 100 Stück
		Ø 200 – 250 mm	40,47/Stück	37,60/Stück
		Ø 251 – 350 mm	45,45/Stück	42,07/Stück
		Ø 351 – 500 mm	50,42/Stück	46,53/Stück
		Ø 501 – 700 mm	69,28/Stück	64,39/Stück
		Ø 701 – 1200 mm	93,12/Stück	86,52/Stück
	Großradien – Abgabe nur in vollen lfm. mit ca. 30 mm Überlänge Ø ≥ 1500 mm	Großradien	1 – 40 lfm	41 – 100 lfm
		nach außen gebogen	51,66/lfm	48,42/lfm
		nach innen gebogen	53,39/lfm	49,99/lfm
	zzgl. Rüstkosten je Biegerichtung 99,33 € und zzgl. Einstellkosten je Durchmesser 57,11 €			
Nr. 50/15A Contura-Wandprofil gebogen Material: Aluminium Abmessung: 25/15/7/15 mm Dicke: 1,5 mm Sichtseite: weiß 	Säulenhälbringe nach_AUSSEN* gebogen mit ca. 30 mm Überlänge Bedarf 2 Stück pro Säule kleinere Durchmesser auf Anfrage	Ringgröße	1 – 40 Stück	41 – 100 Stück
		Ø 230 – 400 mm	44,08/Stück	40,85/Stück
		Ø 401 – 500 mm	46,81/Stück	43,30/Stück
		Ø 501 – 700 mm	58,35/Stück	54,56/Stück
		Ø 701 – 900 mm	63,70/Stück	59,52/Stück
		Ø 901 – 1400 mm	79,96/Stück	74,67/Stück
	Großradien – Abgabe nur in vollen lfm. mit ca. 30 mm Überlänge Ø ≥ 2000 mm	Großradien	1 – 40 lfm	41 – 100 lfm
		nach außen gebogen	44,08/lfm	41,62/lfm
		nach innen gebogen	47,68/lfm	44,85/lfm
	zzgl. Rüstkosten je Biegerichtung 99,33 € und zzgl. Einstellkosten je Durchmesser 57,11 €			
Nr. 56/20 Stufenwandprofil gebogen Material: Stahlblech verzinkt Abmessung: 19/19/19/19 mm Dicke: 1,0 mm Sichtseite: weiß 	Säulenhälbringe nach_AUSSEN* gebogen mit ca. 30 mm Überlänge Bedarf 2 Stück pro Säule kleinere Durchmesser auf Anfrage	Ringgröße	1 – 40 Stück	41 – 100 Stück
		Ø 200 – 250 mm	39,99/Stück	37,15/Stück
		Ø 251 – 350 mm	45,94/Stück	42,51/Stück
		Ø 351 – 500 mm	51,66/Stück	47,65/Stück
		Ø 501 – 700 mm	68,53/Stück	63,73/Stück
		Ø 701 – 1200 mm	95,36/Stück	88,53/Stück
	Großradien – Abgabe nur in vollen lfm. mit ca. 30 mm Überlänge Ø ≥ 1500 mm	Großradien	1 – 40 lfm	41 – 100 lfm
		nach außen gebogen	54,38/lfm	50,89/lfm
		nach innen gebogen	57,61/lfm	53,79/lfm
	zzgl. Rüstkosten je Biegerichtung 99,33 € und zzgl. Einstellkosten je Durchmesser 74,50 €			
Nr. 56/20A Stufenwandprofil gebogen Material: Aluminium Abmessung: 20/18,5/18,5/20 mm Dicke: 1,5 mm Sichtseite: weiß 	Säulenhälbringe nach_AUSSEN* gebogen mit ca. 30 mm Überlänge Bedarf 2 Stück pro Säule kleinere Durchmesser auf Anfrage	Ringgröße	1 – 40 Stück	41 – 100 Stück
		Ø 230 – 400 mm	47,93/Stück	44,30/Stück
		Ø 401 – 500 mm	49,17/Stück	45,42/Stück
		Ø 501 – 700 mm	67,05/Stück	62,37/Stück
		Ø 701 – 900 mm	68,79/Stück	63,94/Stück
		Ø 901 – 1400 mm	85,43/Stück	79,58/Stück
	Großradien – Abgabe nur in vollen lfm. mit ca. 30 mm Überlänge Ø ≥ 2000 mm	Großradien	1 – 40 lfm	41 – 100 lfm
		nach außen gebogen	43,45/lfm	41,04/lfm
		nach innen gebogen	49,66/lfm	46,63/lfm
	zzgl. Rüstkosten je Biegerichtung 99,33 € und zzgl. Einstellkosten je Durchmesser 57,11 €			

* Säulenhälbringe nach INNEN gebogen auf Anfrage

Weitere Ausführungen: Stahlblech verzinkt bzw. Aluminium unbehandelt / RAL-Farben auf Anfrage

OWAconstruct Gebogene Wandprofile

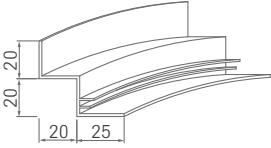
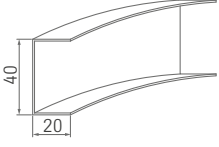
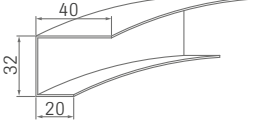
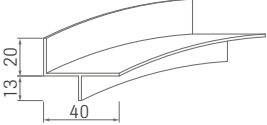
Details	Beschreibung	Preis/€		
Nr. 56/20F Stufenwandprofil gebogen für OWAtecta Material: Aluminium Abmessung: 20/20/20/25 mm Dicke: 1,5 mm Sichtseite: weiß 	Säulenhälbringe nach AUSSEN* gebogen mit ca. 30 mm Überlänge Bedarf 2 Stück pro Säule kleinere Durchmesser auf Anfrage	Ringgröße	1 – 40 Stück	41 – 100 Stück
		Ø 250 – 400 mm	48,17/Stück	44,53/Stück
		Ø 401 – 700 mm	62,82/Stück	58,59/Stück
		Ø 701 – 900 mm	68,29/Stück	63,50/Stück
		Ø 901 – 1400 mm	86,91/Stück	80,93/Stück
		Ø 1401 – 2000 mm	105,04/Stück	97,25/Stück
	Großradien – Abgabe nur in vollen lfm. mit ca. 30 mm Überlänge Ø ≥ 2000 mm	Großradien	1 – 40 lfm	41 – 100 lfm
		nach außen gebogen	48,55/lfm	45,64/lfm
		nach innen gebogen	52,40/lfm	49,09/lfm
	zzgl. Rüstkosten je Biegerichtung 99,33 € und zzgl. Einstellkosten je Durchmesser 62,08 €			
Nr. 57 Wandprofil gebogen Material: Stahlblech verzinkt Abmessung: 20/40/20 mm Dicke: 1,0 mm Sichtseite: weiß 	Säulenhälbringe nach AUSSEN* gebogen mit ca. 30 mm Überlänge Bedarf 2 Stück pro Säule kleinere Durchmesser auf Anfrage	Ringgröße	1 – 40 Stück	41 – 100 Stück
		Ø 200 – 250 mm	41,97/Stück	38,94/Stück
		Ø 251 – 350 mm	46,19/Stück	42,74/Stück
		Ø 351 – 500 mm	51,90/Stück	47,87/Stück
		Ø 501 – 700 mm	69,04/Stück	64,17/Stück
		Ø 701 – 1200 mm	97,09/Stück	90,10/Stück
	Großradien – Abgabe nur in vollen lfm. mit ca. 30 mm Überlänge Ø ≥ 1500 mm	Großradien	1 – 40 lfm	41 – 100 lfm
		nach außen gebogen	55,37/lfm	51,78/lfm
		nach innen gebogen	56,87/lfm	53,12/lfm
	zzgl. Rüstkosten je Biegerichtung 99,33 € und zzgl. Einstellkosten je Durchmesser 74,50 €			
Nr. 57/10 Wandprofil gebogen Material: Stahlblech verzinkt Abmessung: 40/32/20 mm Dicke: 1,0 mm Sichtseite: weiß 	Säulenhälbringe nach AUSSEN* gebogen mit ca. 30 mm Überlänge Bedarf 2 Stück pro Säule kleinere Durchmesser auf Anfrage	Ringgröße	1 – 40 Stück	41 – 100 Stück
		Ø 200 – 250 mm	43,70/Stück	40,51/Stück
		Ø 251 – 350 mm	49,42/Stück	45,65/Stück
		Ø 351 – 500 mm	55,63/Stück	51,23/Stück
		Ø 501 – 700 mm	74,74/Stück	69,31/Stück
		Ø 701 – 1200 mm	104,80/Stück	97,03/Stück
	Großradien – Abgabe nur in vollen lfm. mit ca. 30 mm Überlänge Ø ≥ 1500 mm	Großradien	1 – 40 lfm	41 – 100 lfm
		nach außen gebogen	56,37/lfm	52,67/lfm
		nach innen gebogen	58,36/lfm	54,46/lfm
	zzgl. Rüstkosten je Biegerichtung 99,33 € und zzgl. Einstellkosten je Durchmesser 84,43 €			
Nr. 57/11 Wandprofil gebogen für Gipsdecken Material: Aluminium Abmessung: 20/40/13 mm Dicke: 1,5 mm Sichtseite: Alu 	Säulenhälbringe nach AUSSEN* gebogen mit ca. 30 mm Überlänge Bedarf 2 Stück pro Säule kleinere Durchmesser auf Anfrage	Ringgröße	1 – 40 Stück	41 – 100 Stück
		Ø 300 – 400 mm	43,33/Stück	40,18/Stück
		Ø 401 – 500 mm	45,45/Stück	42,07/Stück
		Ø 501 – 900 mm	60,59/Stück	56,57/Stück
		Ø 901 – 1300 mm	74,75/Stück	69,97/Stück
		Ø 1301 – 2000 mm	95,10/Stück	88,30/Stück
	Großradien – Abgabe nur in vollen lfm. mit ca. 30 mm Überlänge Ø ≥ 2000 mm	Großradien	1 – 40 lfm	41 – 100 lfm
		nach außen gebogen	43,70/lfm	41,28/lfm
		nach innen gebogen	46,93/lfm	47,41/lfm
	zzgl. Rüstkosten je Biegerichtung 99,33 € und zzgl. Einstellkosten je Durchmesser 67,05 €			

* Säulenhälbringe nach INNEN gebogen auf Anfrage

Weitere Ausführungen: Stahlblech verzinkt bzw. Aluminium unbehandelt / RAL-Farben auf Anfrage

OWAconstruct Gebogene Wandprofile

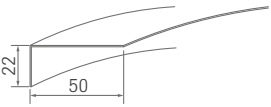
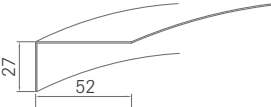
Details	Beschreibung	Preis/€			
Nr. 51/22-O Wandprofil gebogen für RAW Material: Stahl Abmessung: 50/22 mm Dicke: 2,0 mm Sichtseite: weiß 	Säulenhälbringe nach_AUSSEN* gebogen mit ca. 30 mm Überlänge Bedarf 2 Stück pro Säule kleinere Durchmesser auf Anfrage	Ringgröße	1 – 40 Stück	41 – 100 Stück	
		Ø 350 – 500 mm	59,85/Stück	54,80/Stück	
		Ø 501 – 700 mm	82,44/Stück	75,94/Stück	
		Ø 701 – 1200 mm	116,72/Stück	107,47/Stück	
	Großradien – Abgabe nur in vollen lfm. mit ca. 30 mm Überlänge Ø ≥ 1500 mm	Großradien	1 – 40 lfm	41 – 100 lfm	
		nach außen gebogen	67,55/lfm	62,73/lfm	
		nach innen gebogen	75,49/lfm	69,88/lfm	
	zzgl. Rüstkosten je Biegerichtung 74,50 € und zzgl. Einstellkosten je Durchmesser 94,36 €				
	Nr. 51/27-O Wandprofil gebogen für OWAplan Material: Stahl Abmessung: 27/52 mm Dicke: 2,0 mm Sichtseite: weiß 	Säulenhälbringe nach_AUSSEN* gebogen mit ca. 30 mm Überlänge Bedarf 2 Stück pro Säule kleinere Durchmesser auf Anfrage	Ringgröße	1 – 40 Stück	41 – 100 Stück
			Ø 400 – 500 mm	74,00/Stück	68,33/Stück
Ø 501 – 700 mm			88,90/Stück	81,74/Stück	
Ø 701 – 1200 mm			125,65/Stück	115,51/Stück	
Großradien – Abgabe nur in vollen lfm. mit ca. 30 mm Überlänge Ø ≥ 1500 mm		Großradien	1 – 40 lfm	41 – 100 lfm	
		nach außen gebogen	73,76/lfm	68,30/lfm	
		nach innen gebogen	75,73/lfm	70,10/lfm	
zzgl. Rüstkosten je Biegerichtung 74,50 € und zzgl. Einstellkosten je Durchmesser 106,78 €					

* Säulenhälbringe nach INNEN gebogen auf Anfrage

Weitere Ausführungen: Stahlblech verzinkt bzw. Aluminium unbehandelt / RAL-Farben auf Anfrage

Nach innen gebogene Wandprofile



Bestellschein

Angebot



KD-Nr.	Vertr.	Aufr. Nr.

Versandanschrift:		Straße:		Tel. Nr.:	
PLZ:	Ort:	Gewünschter Liefertermin:			
Best.-Nr.:		Anmerkungen:			
Best.-Datum:		Versand im Auftrag von:			

nach innen gebogen	Nr. 50G		Nr. 50A		Nr. 51/20		Nr. 51/22-0		Nr. 51/27-0		Nr. 50F		Nr. 50/15		Nr. 50/15A		Preis lfdm/Stück
	Stahl	Alu	Stahl	Alu	Stahl	Alu	Stahl	Alu	Stahl	Alu	Stahl	Alu	Stahl	Alu	Stahl	Alu	
Stahl																	
Alu																	
Farbe																	
Stück																	
lfdm																	
Ø in mm																	
1/2 Kreis																	
Einstellkosten																	
% Rabatt																	

Wurde Angebot erstellt: ja | nein

Verteiler: alle | OWA intern

Auftrag gegenüber Angebot geprüft: _____ Datum/Unterschrift: _____



KD-Nr.	Vertr.	Auftr. Nr.

Versandanschrift:		Straße:		Tel. Nr.:	
PLZ:	Ort:	Gewünschter Liefertermin:			
Best.-Nr.:		Anmerkungen:			
Best.-Datum:		Versand im Auftrag von:			

nach innen gebogen	Nr. 56/20	Nr. 56/20A	Nr. 56/20F	Nr. 57	Nr. 57/10	Nr. 57/11	Nr. 57/11
Stahl	Stahl	-	-	Stahl	Stahl	-	Stahl
Alu	-	Alu	Alu	-	-	Alu	-
Farbe							Alu
Stück							
lfdm							
Ø in mm							
1/2 Kreis							
Einstellkosten							
% Rabatt							
	Preis lfdm/Stück	Preis lfdm/Stück	Preis lfdm/Stück	Preis lfdm/Stück	Preis lfdm/Stück	Preis lfdm/Stück	Preis lfdm/Stück
	Sonderwinkel	Sonderwinkel	Sonderwinkel	Sonderwinkel	Sonderwinkel	Sonderwinkel	Sonderwinkel
	Preis lfdm/Stück	Preis lfdm/Stück	Preis lfdm/Stück	Preis lfdm/Stück	Preis lfdm/Stück	Preis lfdm/Stück	Preis lfdm/Stück

Wurde Angebot erstellt: ja | nein

Verteiler: alle | OWA intern

Auftrag gegenüber Angebot geprüft: _____ Datum/Unterschrift: _____

- Bestellschein
 Angebot



KD-Nr.	Vertr.	Aufr. Nr.

Versandanschrift:		Straße:		Tel. Nr.:	
PLZ:	Ort:	Gewünschter Liefertermin:			
Best.-Nr.:		Anmerkungen:			
Best.-Datum:		Versand im Auftrag von:			

	Nr. 50G	Preis lfdm/Stück			
	Stahl				
	Nr. 50A	Preis lfdm/Stück			
	Alu				
	Nr. 50F	Preis lfdm/Stück			
	Alu				
	Nr. 51/27-0	Preis lfdm/Stück			
	Stahl				
	Nr. 51/22-0	Preis lfdm/Stück			
	Stahl				
	Nr. 51/20	Preis lfdm/Stück			
	Stahl				
	Nr. 50/15	Preis lfdm/Stück			
	Stahl				
	Nr. 50/15A	Preis lfdm/Stück			
	Alu				
nach außen gebogen					
Stahl					
Alu					
Farbe					
Stück					
lfdm					
Ø in mm					
1/2 Kreis					
Einstellkosten					
% Rabatt					

Wurde Angebot erstellt: ja | nein

Verteiler: alle | OWA intern

Auftrag gegenüber Angebot geprüft: _____ Datum/Unterschrift: _____



Bestellschein

Angebot



KD-Nr.	Vertr.	Aufr. Nr.

Versandanschrift:		Straße:		Tel. Nr.:	
PLZ:	Ort:	Gewünschter Liefertermin:			
Best.-Nr.:		Anmerkungen:			
Best.-Datum:		Versand im Auftrag von:			

nach außen gebogen	Nr. 56/20		Nr. 56/20A		Nr. 56/20F		Nr. 57		Nr. 57/10		Nr. 57/11		Preis ifdm/Stück	
	Stahl	Alu	Stahl	Alu	Stahl	Alu	Stahl	Alu	Stahl	Alu	Stahl	Alu	Sonderwinkel	Preis ifdm/Stück
Stahl	-	-	-	-	-	-	-	-	-	-	-	-	Stahl	-
Alu	-	Alu	Alu	-	Alu	Alu	-	-	-	Alu	Alu	Alu	Alu	Alu
Farbe														
Stück														
Ifdm														
Ø in mm														
1/2 Kreis														
Einstellkosten														
% Rabatt														

Wurde Angebot erstellt: ja | nein

Verteiler: alle | OWA intern

Auftrag gegenüber Angebot geprüft: _____ Datum/Unterschrift: _____

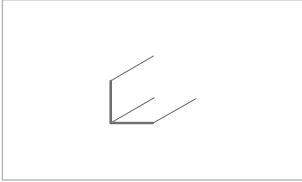
Beispiele

1 Kantung

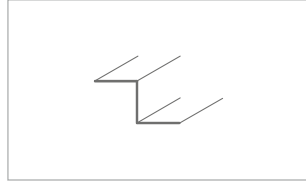

2 Kantungen

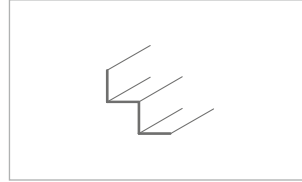

3 Kantungen

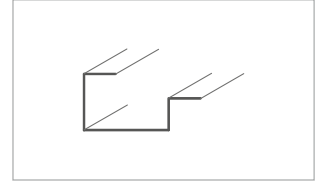

4 Kantungen

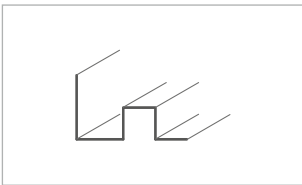

5 Kantungen

Preise für Kantprofile sind abhängig von Menge, Formatgröße und Materialstärke. Bitte legen Sie uns Ihre Anfrage vor.

Unter „Kantungen“ verstehen wir die Anzahl der Maschinenhübe, die erforderlich sind, um ein Profil herzustellen.

Einige Beispiele finden Sie hier aufgeführt: Kantlänge max. 3000 mm.

Auf Wunsch liefern wir alle Kantprofile auch lackiert nach RAL.

OWAconstruct Zubehör

Übersicht

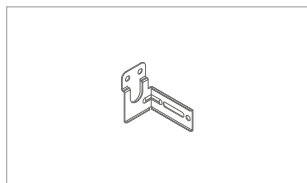

spc02
Wandklammer

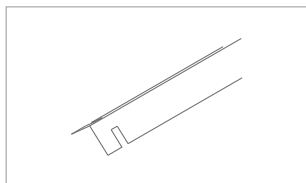

Nr. 43
Abstandshalter

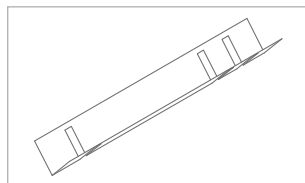

Nr. 43/1
Abstandshalter

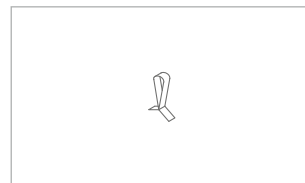

Nr. 44
Druckfeder

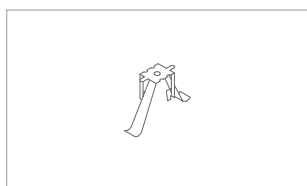

Nr. 819
Druckfeder

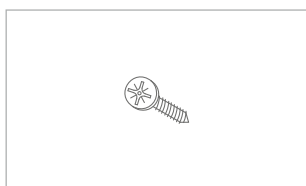

Nr. 91
Holzschraube

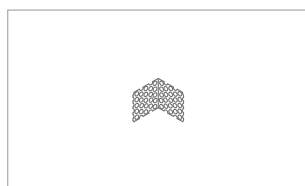

Nr. 8017
Verbindungswinkel

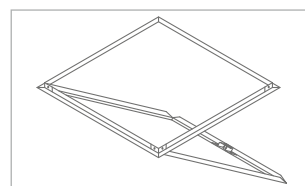

Nr. 8032
Revisionsklappe

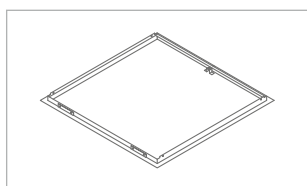

Nr. 8032-sports
Revisionsklappe S 3 sports

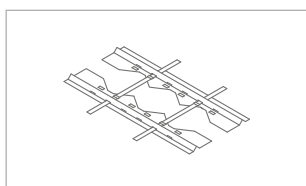

**Nr. 8069/1*, 8069/0*,
8069/3, 8069/2, 8069/4**
Montagerahmen

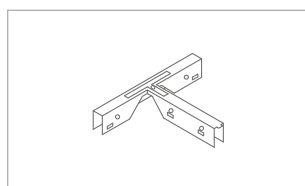

Nr. 61/1
T-Verbinder

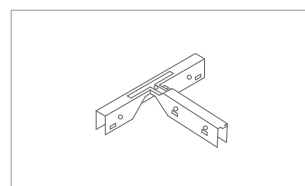

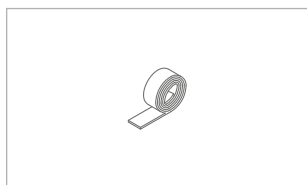

Nr. 61/2
T-Verbinder



Nr. 8900
Dichtband

OWAconstruct Montagewerkzeuge

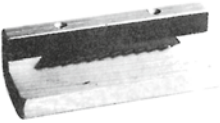
Abbildung	Bezeichnung	Art.-Nr.	Bestell-Nr.	Preis/€
	Contura-Hobel  geeignet zum Ausfälen der Rand- bzw. Anschlussplatten Contura-Hobel für K 6 Contura-Hobel für K 7 Contura-Hobel für K 15 Contura-Hobel für 15-mm-Platten K 15b	00081756 00080540 00080541 00067325	99/11/6 99/11/7 99/11/15 99/11/23	78,53/Stück 78,53/Stück 78,53/Stück 78,53/Stück
	Ersatzmesser für Contura-Hobel  Verpackungseinheit 10 Stück	00001808	1808	17,74/VE
	Kante 1 Hobel  geeignet zum Herstellen der Plattenkantenausbildung „genutet und hinterschnitten“ (Kante 1)	00084682	99/07	59,82/Stück
	OWA-Montagehandschuhe Verpackungseinheit: 12 Paar	00084338	99/20	2,11/Paar
	OWA-Ausbesserungs-Set Normal (passend für alle Oberflächen) Cosmos (passend für Cosmos-Beschichtung) Gewicht: ca. 135 g/Dose	00001668 00045414	99723 99724	8,43/Stück 8,43/Stück
	OWA-Profil-Farbe  Farbe: weiß Menge: 200 ml Gewicht: 240 g/Dose zum Ausbessern kleiner Kratzer, Anschnittstellen etc.	00020448	99/18	25,21/Stück
	Klebstoff für OWA-Brandschutzkoffer Kartusche à 310 ml Nicht unter 5 °C bzw. über 30 °C lagern. Nach dem Öffnen zügig verbrauchen.	00056803	99/24	10,17/Stück
	OWAconstruct Brandschutzkitt Kartusche Inhalt 310 ml	00088171	99/28	43,60/Stück

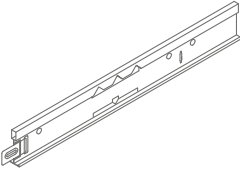
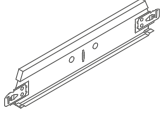
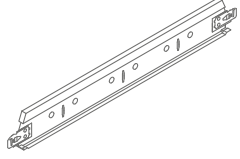
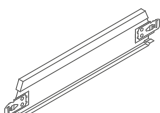
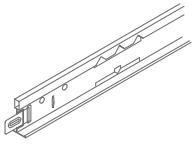
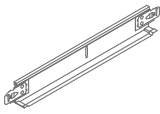
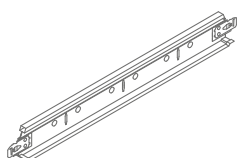

OWAconstruct Verzeichnis

Abbildung	Bezeichnung	Abmessung/Oberfläche	Art.-Nr.	VPE	Preis/€
	cliq-15-MR Tragprofil 15 mm breit	Höhe: 38 mm Längen: 3000 mm 3125 mm Sichtseite weiß	00068517 00068514	20 Stück 20 Stück	1,97/m 1,97/m
	cliq-15-CT Verbindungsprofil kurz, 15 mm breit, gekröpft	Höhe: 38 mm Längen: 600 mm 625 mm Sichtseite weiß	00068518 00068515	60 Stück 60 Stück	1,97/m 1,97/m
	cliq-15-CT Verbindungsprofil lang, 15 mm breit, gekröpft	Höhe: 38 mm Längen: 1200 mm 1250 mm Sichtseite weiß	00070248 00070498	60 Stück 60 Stück	1,97/m 1,97/m
	cliq-15-CT Verbindungsprofil kurz, 15 mm breit, gekröpft	Höhe: 38 mm Längen: 300 mm 312,5 mm 400 mm Sichtseite weiß	00069315 00069316 00069317	60 Stück 60 Stück 60 Stück	2,14/Stück 2,06/Stück 2,16/Stück
	cliq-24-MR Tragprofil 24 mm breit	Höhe: 38 mm Sichtseite weiß Längen: 3600 mm 3750 mm Sichtseite weißaluminium (ähnl. RAL 9006) Längen: 3600 mm 3750 mm Sichtseite schwarz (ähnl. RAL 9005) Längen: 3600 mm 3750 mm Sichtseite Sinfonia grau (ähnl. RAL 7004) Längen: 3600 mm 3750 mm	00066020 00066017 00091272 00068888 00079663 00068891 00071607 00071431	20 Stück 20 Stück 20 Stück 20 Stück 20 Stück 20 Stück 20 Stück 20 Stück	1,87/m 1,87/m 2,73/m 2,73/m 2,73/m 2,73/m 6,19/m 6,19/m
	cliq-24-CT Verbindungsprofil kurz, 24 mm breit, gekröpft	Höhe: 25 mm Sichtseite weiß Längen: 600 mm 625 mm Sichtseite weißaluminium (ähnl. RAL 9006) Längen: 600 mm 625 mm Sichtseite schwarz (ähnl. RAL 9005) Längen: 600 mm 625 mm Sichtseite Sinfonia grau (ähnl. RAL 7004) Längen: 600 mm 625 mm	00061863 00061862 00091273 00068889 00079665 00068892 00071609 00071432	60 Stück 60 Stück 60 Stück 60 Stück 60 Stück 60 Stück 60 Stück 60 Stück	1,87/m 1,87/m 2,73/m 2,73/m 2,73/m 2,73/m 6,19/m 6,19/m
	cliq-24-CT Verbindungsprofil lang, 24 mm breit, gekröpft	Höhe: 32 mm Sichtseite weiß Längen: 1200 mm 1250 mm Sichtseite weißaluminium (ähnl. RAL 9006) Längen: 1200 mm 1250 mm Sichtseite schwarz (ähnl. RAL 9005) Längen: 1200 mm 1250 mm Sichtseite Sinfonia grau (ähnl. RAL 7004) Längen: 1200 mm 1250 mm	00066022 00066023 00085929 00068890 00079667 00068893 00071608 00071433	60 Stück 60 Stück 60 Stück 60 Stück 60 Stück 60 Stück 60 Stück 60 Stück	1,87/m 1,87/m 2,73/m 2,73/m 2,73/m 2,73/m 6,19/m 6,19/m

OWAconstruct Verzeichnis

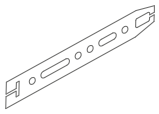
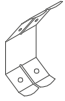

Abbildung	Bezeichnung	Abmessung/Oberfläche	Art.-Nr.	VPE	Preis/€
	cliq-24-CT Verbindungsprofil kurz, 24 mm breit, gekröpft	Höhe: 25 mm Längen: 300 mm 312,5 mm 400 mm Sichtseite weiß	00066207 00066209 00069318	60 Stück 60 Stück 60 Stück	1,98/Stück 1,93/Stück 1,97/Stück
	cliq-24-CT-bws Verbindungsprofil kurz, 24 mm breit, gekröpft ballwurfsicher	Höhe: 32 mm Längen: 625 mm Sichtseite weiß	00065764	60 Stück	2,35/Stück
	Lifetime LED  Einbauleuchte für Systeme S 3, S 3 cliq, S 3a, S 3a cliq, S 15 cliq, S 15a cliq, S 15b	Rasterabmessung 600 x 600 mm Rasterabmessung 625 x 625 mm Rasterabmessung 1200 x 300 mm Rasterabmessung 1250 x 312,5 mm	00075122 00074741 00075161 00076277	lose lose lose lose	364,12/Stück 313,90/Stück 504,69/Stück 484,67/Stück
	Lifetime plus LED (mikroprismatisch)  Einbauleuchte für Systeme S 3, S 3 cliq, S 3a, S 3a cliq, S 15 cliq, S 15a cliq, S 15b	Rasterabmessung 625 x 625 mm – IP 40 Rasterabmessung 625 x 625 mm – IP 54	00079546 00079548	lose lose	auf Anfrage auf Anfrage
	Lifetime plus LED (satiert)  Einbauleuchte für Systeme S 3, S 3 cliq, S 3a, S 3a cliq, S 15 cliq, S 15a cliq, S 15b	Rasterabmessung 625 x 625 mm – IP 40 Rasterabmessung 625 x 625 mm – IP 54	00079405 00079550	lose lose	346,77/Stück 389,42/Stück
	Standard LED  Einbauleuchte für Systeme S 3, S 3 cliq, S 3a, S 3a cliq, S 15 cliq, S 15a cliq, S 15b	Rasterabmessung 625 x 625 mm	00074740	lose	238,36/Stück
	sjc01 Längenausgleich für System S 3 cliq erdbebensicher Nötig für Räume >93 m ²	passend für Tragprofil cliq-24-MR und cliq-24-CT lang Bestehend aus: 2 Stück Halteblechen 1 Stück Halter	00080206	lose	5,45/Stück
	sjc02 Längenausgleich für System S 3 cliq erdbebensicher Nötig für Räume >93 m ²	passend für Verbindungsprofil cliq-24-CT kurz Bestehend aus: 2 Stück Halteblechen 1 Stück Halter	00080207	lose	5,45/Stück
	spc02 Wandklammer zur bauseitigen, kraftschlüssigen Verbindung von Trag- und Nebenschienen bzw. Aussteifungsprofilen an Wand- bzw. Stufenwandprofilen	verzinkt	00085123	Paket 100 Stück	0,85/Stück
	Nr. 09/... Abhänger-Oberteil	verzinkt Höchstbelastung 0,25 kN Abhängehöhen mit Unterteil Nr. 09/45:			
	Nr. 09/5 L= 50 mm	80 – 115 mm	00001501	Paket 100 Stück	0,34/Stück
	Nr. 09/7 L= 70 mm	100 – 135 mm	00001502	Paket 100 Stück	0,47/Stück
	Nr. 09/11 L=100 mm	130 – 165 mm	00001503	Paket 100 Stück	0,50/Stück
	Nr. 09/45 Abhänger-Unterteil passend zu cliq-MR und Nr. 45	Länge: 50 mm verzinkt Höchstbelastung 0,25 kN	00001500	Paket 100 Stück	0,33/Stück
	Nr. 09/45KB Abhänger-Unterteil passend zu Nr. 45KB	Länge: 50 mm verzinkt/schwarz Höchstbelastung 0,25 kN korrosionsbeständig (KB)	00052859	Paket 50 Stück	2,90/Stück

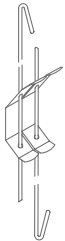
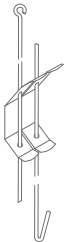
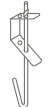
OWAconstruct Verzeichnis

Abbildung	Bezeichnung	Abmessung/Oberfläche	Art.-Nr.	VPE	Preis/€
	Nr. 11 Abhänger passend zu cliq-MR und Nr. 45	Länge: 160 mm Breite: 25 mm verzinkt Höchstbelastung 0,15 kN	00045720	Paket 250 Stück	0,63/Stück
	Nr. 12 * Doppelspannfeder passend zu Nr. 14.../...	Federstahl Höchstbelastung: 0,25 kN	00083127	Paket 100 Stück	0,26/Stück
	Nr. 12/44 * Spannabnehmer klick passend zu cliq-MR und Nr. 45	Länge: 110 mm Breite: 20 mm verzinkt Höchstbelastung: 0,25 kN inkl. Sicherungsblech; Montageanleitung beachten!	00073191	Paket 100 Stück	0,41/Stück
	Nr. 12/45 * Spannabnehmer passend zu cliq-MR und Nr. 45	Länge: 110 mm Breite: 20 mm verzinkt Höchstbelastung: 0,25 kN	00081638	Paket 100 Stück	0,41/Stück
	Nr. 12/.../1 * Schnellabnehmer mit Doppelspannfeder doppelter Draht, vormontiert Haken/Haken	Durchmesser: 4 mm Höchstbelastung: 0,25 kN Spannbereiche:			
	Nr. 12/30/1	270 mm	00076046	Paket 100 Stück	0,35/Stück
	Nr. 12/60/1	570 mm	00076047	Paket 100 Stück	0,46/Stück
	Nr. 12/100/1	970 mm	00076048	Paket 100 Stück	0,60/Stück
	Nr. 12/125/1	1220 mm	00076049	Paket 100 Stück	0,77/Stück
	Nr. 12/150/1	1470 mm	00076050	Paket 100 Stück	0,87/Stück
	Nr. 12/175/1	1720 mm	00076051	Paket 100 Stück	0,99/Stück
	Nr. 12/.../2 * Schnellabnehmer mit Doppelspannfeder doppelter Draht, vormontiert Öse/Haken	Durchmesser: 4 mm Höchstbelastung: 0,25 kN Spannbereiche:			
	Nr. 12/30/2	270 mm	00075052	Paket 100 Stück	0,35/Stück
	Nr. 12/60/2	570 mm	00075698	Paket 100 Stück	0,46/Stück
	Nr. 12/100/2	970 mm	00075053	Paket 100 Stück	0,60/Stück
	Nr. 12/125/2	1220 mm	00076042	Paket 100 Stück	0,77/Stück
	Nr. 12/150/2	1470 mm	00076043	Paket 100 Stück	0,87/Stück
	Nr. 12/175/2	1720 mm	00076044	Paket 100 Stück	0,99/Stück
	Nr. 12/... Schnellabnehmer mit vormontiertem Hakendraht passend zu cliq-MR und Nr. 45	Durchmesser: 4 mm Höchstbelastung: 0,25 kN Drahtlänge:			
	Nr. 12/125 *	125 mm	00076749	Paket 100 Stück	0,43/Stück
	Nr. 12/250 *	250 mm	00076750	Paket 100 Stück	0,44/Stück

* **Achtung:** Es ist ein Drahtüberstand an der Feder von mindestens 15 mm einzuhalten.

OWAconstruct Verzeichnis

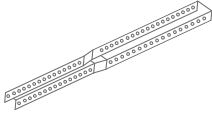
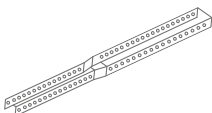
Abbildung	Bezeichnung	Abmessung/Oberfläche	Art.-Nr.	VPE	Preis/€
	Nr. 14/.../1 * Abhängedraht passend zu Nr. 12, 12/10, 12/44, 12/45, 12/125 und 12/250	verzinkt Durchmesser: 4 mm Längen:			
	Nr. 14/12/1	125 mm	00089162	Paket 100 Stück	0,08/Stück
	Nr. 14/25/1	250 mm	00089156	Paket 100 Stück	0,11/Stück
	Nr. 14/37/1	375 mm	00083133	Paket 100 Stück	0,15/Stück
	Nr. 14/50/1	500 mm	00083134	Paket 100 Stück	0,19/Stück
	Nr. 14/75/1	750 mm	00089157	Paket 100 Stück	0,27/Stück
	Nr. 14/100/1	1000 mm	00085446	Paket 100 Stück	0,35/Stück
	Nr. 14/125/1	1250 mm	00076154	Paket 100 Stück	0,42/Stück
	Nr. 14/150/1	1500 mm	00087912	Paket 100 Stück	0,51/Stück
	Nr. 14/175/1	1750 mm	00089158	Paket 100 Stück	0,60/Stück
	Nr. 14/200/1	2000 mm	00089159	Paket 100 Stück	0,67/Stück
	Nr. 14/250/1	2500 mm	00089160	Paket 100 Stück	0,93/Stück
Nr. 14/300/1	3000 mm	00089161	Paket 100 Stück	1,05/Stück	
	Nr. 14/.../2 * Abhängedraht passend zu Nr. 12, 12/10, 12/44, 12/45, 12/125 und 12/250	verzinkt Durchmesser: 4 mm Längen:			
	Nr. 14/12/2	125 mm	00089163	Paket 100 Stück	0,08/Stück
	Nr. 14/25/2	250 mm	00076266	Paket 100 Stück	0,11/Stück
	Nr. 14/37/2	375 mm	00083130	Paket 100 Stück	0,15/Stück
	Nr. 14/50/2	500 mm	00083129	Paket 100 Stück	0,19/Stück
	Nr. 14/75/2	750 mm	00076723	Paket 100 Stück	0,27/Stück
	Nr. 14/100/2	1000 mm	00075805	Paket 100 Stück	0,35/Stück
	Nr. 14/125/2	1250 mm	00076267	Paket 100 Stück	0,42/Stück
	Nr. 14/150/2	1500 mm	00083131	Paket 100 Stück	0,51/Stück
	Nr. 14/175/2	1750 mm	00083132	Paket 100 Stück	0,60/Stück
	Nr. 14/200/2	2000 mm	00080808	Paket 100 Stück	0,67/Stück
	Nr. 14/250/2	2500 mm	00076155	Paket 100 Stück	0,93/Stück
Nr. 14/300/2	3000 mm	00077004	Paket 100 Stück	1,05/Stück	
	Nr. 16 Nonius-Verlängerung, Zwischenteil	Länge: 200 mm verzinkt Höchstbelastung: 0,25 kN Verlängerung max. 160 mm	00001051	Paket 100 Stück	0,83/Stück
	Nr. 16KB Nonius-Verlängerung, Zwischenteil	Länge: 200 mm verzinkt/schwarz Höchstbelastung: 0,25 kN korrosionsbeständig (KB) Verlängerung max. 160 mm	00053411	Paket 50 Stück	3,41/Stück

* **Achtung:** Es ist ein Drahtüberstand an der Feder von mindestens 15 mm einzuhalten.



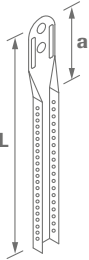
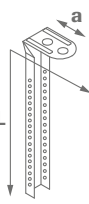
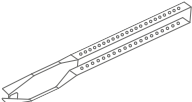
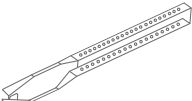

OWAconstruct Verzeichnis

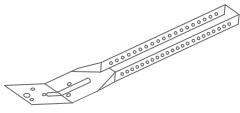
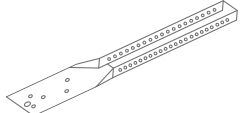
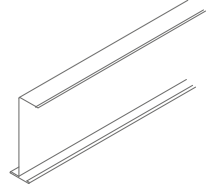
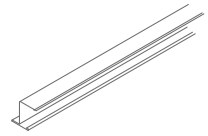
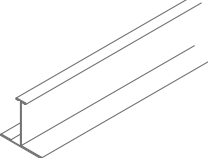
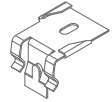
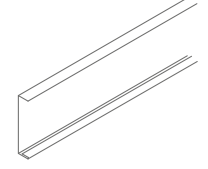
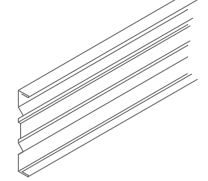
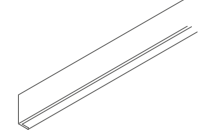
Abbildung	Bezeichnung	Abmessung/Oberfläche	Art.-Nr.	VPE	Preis/€
	Nr. 16/... Abhänger-Verlängerung (Nonius) passend zu Nr. 17/..., 79/... und 09/45	verzinkt auf Anfrage auch länger lieferbar bis Nr. 16/100 durchgelocht ab Nr. 16/110 504 mm gelocht a ca. 36 mm L ca.:			
	Nr. 16/15	123 mm	00001052	Paket 100 Stück	0,14/Stück
	Nr. 16/20	171 mm	00001053	Paket 100 Stück	0,17/Stück
	Nr. 16/30	273 mm	00001054	Paket 100 Stück	0,22/Stück
	Nr. 16/40	376 mm	00001055	Paket 100 Stück	0,29/Stück
	Nr. 16/50	476 mm	00001056	Paket 100 Stück	0,36/Stück
	Nr. 16/60	576 mm	00001057	Paket 100 Stück	0,44/Stück
	Nr. 16/70	676 mm	00001058	Paket 100 Stück	0,54/Stück
	Nr. 16/80	776 mm	00001059	Paket 100 Stück	0,63/Stück
	Nr. 16/90	876 mm	00001060	Paket 100 Stück	0,67/Stück
	Nr. 16/100	976 mm	00001061	Paket 100 Stück	0,74/Stück
	Nr. 16/110	1076 mm	00001062	Paket 25 Stück	0,89/Stück
	Nr. 16/120	1176 mm	00001063	Paket 25 Stück	1,00/Stück
	Nr. 16/130	1276 mm	00001064	Paket 25 Stück	1,05/Stück
	Nr. 16/140	1376 mm	00001065	Paket 25 Stück	1,15/Stück
	Nr. 16/150	1476 mm	00001066	Paket 25 Stück	1,23/Stück
	Nr. 16/160	1576 mm	00001067	Paket 25 Stück	1,33/Stück
	Nr. 16/170	1676 mm	00001068	Paket 25 Stück	1,40/Stück
	Nr. 16/180	1776 mm	00001069	Paket 25 Stück	1,48/Stück
	Nr. 16/190	1876 mm	00001070	Paket 25 Stück	1,56/Stück
Nr. 16/200	1976 mm	00001071	Paket 25 Stück	1,70/Stück	
	Nr. 16/...KB Abhänger-Verlängerung (Nonius) passend zu Nr. 09/45KB und 17/45KB	verzinkt/schwarz auf Anfrage auch länger lieferbar korrosionsbeständig (KB) bis Nr. 16/100 durchgelocht ab Nr. 16/110 504 mm gelocht a ca. 36 mm L ca.:			
	Nr. 16/15KB	123 mm	00053436	Paket 50 Stück	3,42/Stück
	Nr. 16/20KB	171 mm	00052860	Paket 50 Stück	3,80/Stück
	Nr. 16/30KB	273 mm	00053438	Paket 50 Stück	4,33/Stück
	Nr. 16/40KB	376 mm	00053097	Paket 50 Stück	4,94/Stück
	Nr. 16/50KB	476 mm	00053439	Paket 50 Stück	5,50/Stück
	Nr. 16/60KB	576 mm	00053440	Paket 50 Stück	6,10/Stück
	Nr. 16/70KB	676 mm	00053200	Paket 50 Stück	6,66/Stück
	Nr. 16/80KB	776 mm	00053441	Paket 50 Stück	7,30/Stück
	Nr. 16/90KB	876 mm	00047135	Paket 50 Stück	7,95/Stück
	Nr. 16/100KB	976 mm	00053442	Paket 50 Stück	8,56/Stück
	Nr. 16/110KB	1076 mm	00053202	Paket 25 Stück	9,16/Stück
	Nr. 16/120KB	1176 mm	00053443	Paket 25 Stück	9,94/Stück
	Nr. 16/130KB	1276 mm	00053204	Paket 25 Stück	10,97/Stück
	Nr. 16/140KB	1376 mm	00053463	Paket 25 Stück	11,61/Stück
	Nr. 16/150KB	1476 mm	00053464	Paket 25 Stück	12,47/Stück
	Nr. 16/160KB	1576 mm	00053465	Paket 25 Stück	13,25/Stück
	Nr. 16/170KB	1676 mm	00053466	Paket 25 Stück	14,02/Stück
	Nr. 16/180KB	1776 mm	00053467	Paket 25 Stück	14,83/Stück
	Nr. 16/190KB	1876 mm	00053468	Paket 25 Stück	15,57/Stück
Nr. 16/200KB	1976 mm	00053469	Paket 25 Stück	16,30/Stück	
	Nr. 17/45 Abhänger passend zu cliq-MR, Nr. 45 und Nr. 8550G	Länge: 178 mm verzinkt Höchstbelastung: 0,40 kN	00062084	Paket 100 Stück	0,73/Stück
	Nr. 17/45KB Abhänger passend zu Nr. 45KB	Länge: 190 mm verzinkt/schwarz Höchstbelastung: 0,40 kN korrosionsbeständig (KB)	00047134	Paket 50 Stück	3,19/Stück

OWAconstruct Verzeichnis

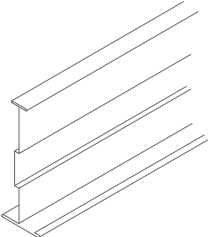
Abbildung	Bezeichnung	Abmessung/Oberfläche	Art.-Nr.	VPE	Preis/€
	Nr. 17/80 Unterteil für Dreieckaussteifungen	Länge: 190 mm verzinkt	00001074	Paket 100 Stück	0,50/Stück
	Nr. 17/81 Nonius-Abhänger	Länge: 190 mm verzinkt	00001075	Paket 100 Stück	0,65/Stück
	Nr. 19 Z-Profil	Höhe: 70 mm Flanschbreite: 19 mm Dicke: 0,5 mm Längen: 2000 mm 2500 mm verzinkt	00001081 00001082	Bund 25 Stück Bund 25 Stück	3,78/m 3,78/m
	Nr. 19/10 Z-Profil	Höhe: 70 mm Flanschbreite: 19 mm Dicke: 0,6 mm Längen: 2000 mm 2500 mm verzinkt	00001088 00001086	Bund 10 Stück Bund 10 Stück	auf Anfrage 4,27/m
	Nr. 20 Z-Profil	Höhe: 21 mm Flanschbreite: 19 mm Dicke: 0,5 mm Länge: 3000 mm verzinkt	00036196	Bund 25 Stück	1,90/m
	Nr. 30 Aussteifungsprofil sports	Höhe: 40 mm Breite: 40 mm Dicke: 0,75 mm Länge: 1250 mm verzinkt	00081043	16 Stück	5,90/m
	Nr. 31 Kreuzverbinder sports	verzinkt	00081045	Paket 100 Stück	1,20/Stück
	Nr. 36 C-Profil	Höhe: 50 mm Breite: 10 mm Dicke: 0,6 mm Längen: 1800 mm 2000 mm 2500 mm verzinkt	00010464	Bund 20 Stück	2,26/m
			00001117 00001118	Bund 20 Stück Bund 20 Stück	2,26/m 2,26/m
	Nr. 36/70 C-Profil	Höhe: 70 mm Breite: 10 mm Dicke: 0,6 mm Längen: 2000 mm 2500 mm verzinkt	00001525 00001661	Bund 20 Stück Bund 20 Stück	2,79/m 2,79/m
	Nr. 37 L-Profil	Höhe: 25 mm Breite: 10 mm Dicke: 0,6 mm Längen: 1250 mm 1500 mm verzinkt	00001119 00011382	Bund 50 Stück Bund 50 Stück	1,58/m 1,58/m

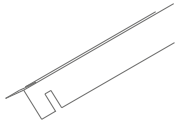
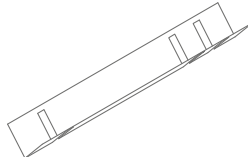
OWAconstruct Verzeichnis

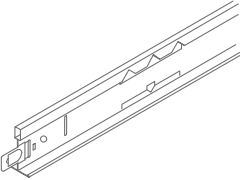
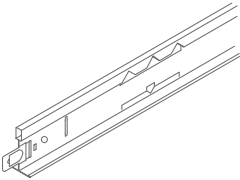
Abbildung	Bezeichnung	Abmessung/Oberfläche	Art.-Nr.	VPE	Preis/€
	Nr. 40 Tragprofil 24 mm breit	Höhe: 70 mm Dicke: 0,6 mm Längen: 1800 mm 2000 mm 2500 mm Sichtseite weiß	00001123 00001124 00001126	Paket 20 Stück Paket 20 Stück Paket 20 Stück	5,88/m 5,88/m 5,88/m
	Nr. 42/... Contura-Füllstück	Höhe Sichtbreite (a) Farbe			
	Nr. 42/7	6 mm 24 mm weiß	00043209	Paket 100 Stück	0,34/Stück
	Nr. 42/15	8 mm 15 mm weiß	00050462	Paket 100 Stück	0,34/Stück
	Nr. 42/17	6 mm 15 mm weiß	00043194	Paket 100 Stück	0,33/Stück
	Nr. 42/24	8 mm 24 mm weiß	00050460	Paket 100 Stück	0,34/Stück
	Nr. 42/100	8 mm 100 mm weiß	00057388	Paket 250 Stück	0,69/Stück
	Nr. 42/125	8 mm 125 mm weiß	00057389	Paket 250 Stück	1,45/Stück
	Nr. 42/15K8 Contura Füllstück für System S 15a cliq, K 15g	Höhe Sichtbreite (a) Farbe			
		8 mm 15 mm weiß	00066079	Paket 100 Stück	0,33/Stück
	Nr. 43 Abstandshalter	verzinkt für Raster Länge			
		600 mm 625,5 mm	00055418	Paket 50 Stück	4,34/m
		625 mm 650,5 mm	00055419	Paket 50 Stück	4,34/m
		1200 mm 1225,5 mm	00056382	Paket 50 Stück	4,34/m
		1250 mm 1275,5 mm	00055420	Paket 50 Stück	4,34/m
	Nr. 43/1 Abstandshalter	verzinkt für Raster Länge			
		600 / 625 mm 655,5 mm	00057339	Paket 50 Stück	3,70/Stück
	Nr. 44 Druckfeder	Höhe: 30 mm	00070393	Paket 500 Stück	0,28/Stück
	Nr. 45 Tragprofil 24 mm breit	Höhe: 38 mm Sichtseite weiß Längen: 3700 mm 3750 mm Sichtseite weißaluminium (ähnl. RAL 9006) Längen: 3700 mm 3750 mm Sichtseite schwarz (ähnl. RAL 9005) Längen: 3700 mm 3750 mm Sichtseite Sinfonia grau (ähnl. RAL 7004) Längen: 3700 mm 3750 mm andere Farben auf Anfrage	00066014 00066011 00067559 00069278 00067838 00067834 00071610 00070967	Paket 25 Stück Paket 25 Stück Paket 25 Stück Paket 25 Stück Paket 25 Stück Paket 25 Stück	1,87/m 1,87/m 2,73/m 2,73/m 2,73/m 2,73/m
	Nr. 45KB Tragprofil 24 mm breit	Höhe: 38 mm Längen: 3600 mm 3750 mm Sichtseite weiß korrosionsbeständig	00070723 00070722	Paket 25 Stück Paket 25 Stück	7,05/m 7,05/m



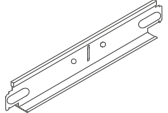
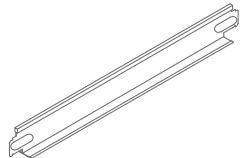
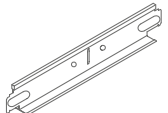
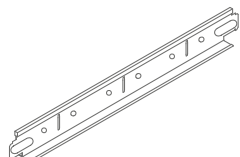
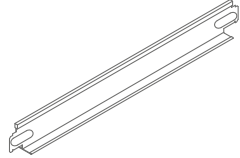
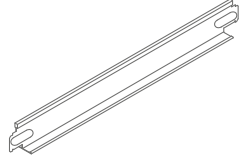
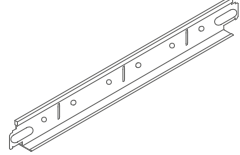

OWAconstruct Verzeichnis

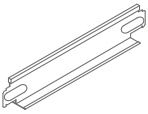
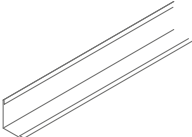
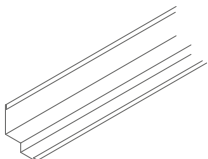
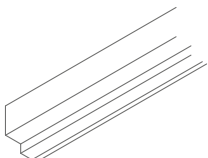
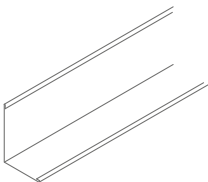
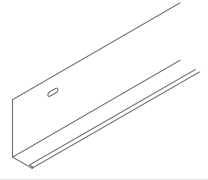
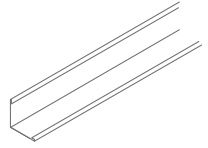
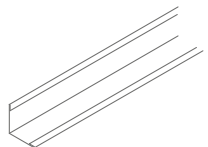
Abbildung	Bezeichnung	Abmessung/Oberfläche	Art.-Nr.	VPE	Preis/€
	Nr. 46 Verbindungsprofil 24 mm breit, stumpf stoßend	Höhe: 32 mm	00059103 00059095	Paket 75 Stück Paket 75 Stück	1,87/m 1,87/m
		Sichtseite weiß Längen: 600 mm 625 mm			
		Sichtseite weißaluminium (ähnl. RAL 9006) Längen: 600 mm 625 mm	00067562 00070129	Paket 75 Stück Paket 75 Stück	2,73/m 2,73/m
		Sichtseite schwarz (ähnl. RAL 9005) Längen: 600 mm 625 mm	00067839 00067835	Paket 75 Stück Paket 75 Stück	2,73/m 2,73/m
		Sichtseite Sinfonia grau (ähnl. RAL 7004) Längen: 600 mm 625 mm	00071611 00070968	Paket 75 Stück Paket 75 Stück	6,19/m 6,19/m
andere Farben auf Anfrage					
	Nr. 46G/38 Verbindungsprofil 24 mm breit	Höhe: 38 mm Längen: 600 mm 625 mm	00059866 00046521	Paket 75 Stück Paket 75 Stück	2,57/m 2,57/m
	Nr. 46KB Verbindungsprofil 24 mm breit, stumpf stoßend	Höhe: 32 mm Längen: 600 mm 625 mm	00070724 00070720	Paket 75 Stück Paket 75 Stück	7,05/m 7,05/m
	Nr. 47 Verbindungsprofil 24 mm breit, stumpf stoßend	Höhe: 32 mm	00066016 00066013	Paket 50 Stück Paket 50 Stück	1,87/m 1,87/m
		Sichtseite weiß Längen: 1200 mm 1250 mm			
		Sichtseite weißaluminium (ähnl. RAL 9006) Längen: 1200 mm 1250 mm	00067563 00070130	Paket 50 Stück Paket 50 Stück	2,73/m 2,73/m
		Sichtseite schwarz (ähnl. RAL 9005) Längen: 1200 mm 1250 mm	00067840 00067836	Paket 50 Stück Paket 50 Stück	2,73/m 2,73/m
		Sichtseite Sinfonia grau (ähnl. RAL 7004) Längen: 1200 mm 1250 mm	00071613 00070969	Paket 50 Stück Paket 50 Stück	6,19/m 6,19/m
andere Farben auf Anfrage					
	Nr. 47G/38 Verbindungsprofil 24 mm breit	Höhe: 38 mm Längen: 1200 mm 1250 mm	00062036 00046520	Paket 50 Stück Paket 50 Stück	2,57/m 2,57/m
	Nr. 47G/38/4S Verbindungsprofil ohne Modulstanzung für geschlitzte Bandrasterprofile, stumpf stoßend	Höhe: 38 mm Breite: 24 mm Dicke: 0,4 mm		Verpackung längenabhängig	auf Anfrage
		Länge: variabel bis max. 2500 mm Sichtseite weiß max. Spannweiten: siehe Systemblatt S 18d			
	Nr. 47KB Verbindungsprofil 24 mm breit, stumpf stoßend	Höhe: 32 mm Längen: 1200 mm 1250 mm	00070725 00070721	Paket 50 Stück Paket 50 Stück	7,05/m 7,05/m
		Sichtseite weiß korrosionsbeständig			

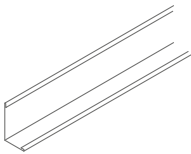

OWAconstruct Verzeichnis

Abbildung	Bezeichnung	Abmessung/Oberfläche	Art.-Nr.	VPE	Preis/€
	Nr. 48 Verbindungsprofil 24 mm breit, stumpf stoßend	Höhe: 32 mm Längen: 185 mm 300 mm 312,5 mm 400 mm Sichtseite weiß andere Farben bzw. Längen auf Anfrage	00063961 00067732 00065824 00063960	Paket 150 Stück Paket 75 Stück Paket 75 Stück Paket 75 Stück	1,05/Stück 2,68/Stück 2,61/Stück 2,23/Stück
	Nr. 50G Wandprofil	Höhe: 24 mm Breite: 19 mm Dicke: 0,5 mm Länge: 3050 mm Sichtseite weiß Sichtseite weißaluminium (ähnl. RAL 9006) Sichtseite Sinfonia grau (ähnl. RAL 7004) andere Farben auf Anfrage	00066368 00059392 00070970	Paket 40 Stück Paket 40 Stück Paket 40 Stück	1,35/m 2,18/m 6,00/m
	Nr. 50KB Wandprofil	Höhe: 24 mm Breite: 24 mm Dicke: 0,5 mm Länge: 3050 mm Sichtseite weiß korrosionsbeständig	00070726	Paket 40 Stück	5,30/m
	Nr. 50/14 Stufenwandprofil	Höhe: 31 mm Gesamtbreite: 30 mm Sichtbreite: 15 mm Dicke: 0,5 mm Länge: 3050 mm Sichtseite weiß	00042886	Paket 35 Stück	3,93/m
	Nr. 50/15 Stufenwandprofil	Höhe: 33 mm Gesamtbreite: 30 mm Sichtbreite: 15 mm Dicke: 0,5 mm Länge: 3050 mm Sichtseite weiß	00017825	Paket 35 Stück	3,93/m
	Nr. 50/22 Stufenwandprofil	Höhe: 39 mm Gesamtbreite: 30 mm Sichtbreite: 15 mm Dicke: 1,0 mm Länge: 3000 mm Sichtseite weiß	00036198	Paket 15 Stück	8,04/m
	Nr. 51/1 Wandprofil	Höhe: 50 mm Breite: 35 mm Dicke: 1,0 mm Länge: 3750 mm Sichtseite weiß	00001254	Paket 10 Stück	8,28/m
	Nr. 51/20 Wandprofil	Höhe: 50 mm Breite: 20 mm Dicke: 1,0 mm Länge: 3000 mm Sichtseite weiß	00001255	Paket 10 Stück	6,33/m
	Nr. 51/24G Wandprofil	Höhe: 24 mm Breite: 24 mm Dicke: 0,5 mm Länge: 3000 mm Sichtseite weiß Sichtseite schwarz (ähnl. RAL 9005)	00052958 00067841	Paket 30 Stück Paket 30 Stück	1,54/m 2,98/m
	Nr. 51/25 Wandprofil	Höhe: 25 mm Breite: 25 mm Dicke: 1,0 mm Länge: 3000 mm Sichtseite weiß	00033291	Paket 10 Stück	4,78/m

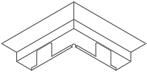
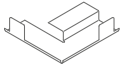
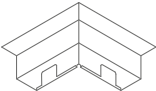
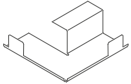
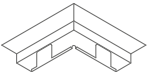
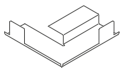
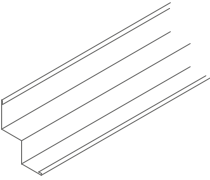
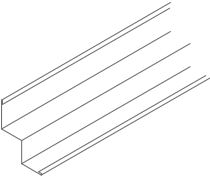
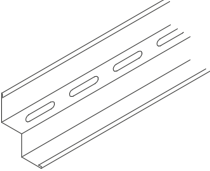

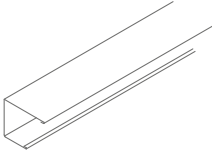
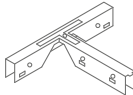
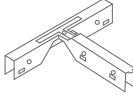
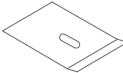
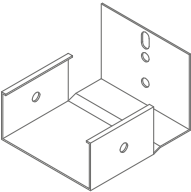

OWAconstruct Verzeichnis

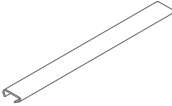
Abbildung	Bezeichnung	Abmessung/Oberfläche	Art.-Nr.	VPE	Preis/€
	Nr. 51/32G Wandprofil	Höhe: 32 mm Breite: 19 mm Dicke: 0,5 mm Länge: 3000 mm Sichtseite weiß	00052885	Paket 30 Stück	1,57/m
	Nr. 52 Wandfeder	Breite: 16 mm Länge: 110 mm brüniert	00054531	Paket 100 Stück	0,28/Stück
	Nr. 54 Nr. 54/1 Innenecke	für 19 mm Flansch für 24 mm Flansch Schenkellänge: 55 mm Sichtseite weiß	00053800 00053799	Paket 50 Stück Paket 50 Stück	0,48/Stück 0,48/Stück
	Nr. 54/50 Nr. 54/50/1 Außenecke	für 19 mm Flansch für 24 mm Flansch Schenkellänge: 60 mm Sichtseite weiß	00053775 00053801	Paket 50 Stück Paket 50 Stück	0,48/Stück 0,48/Stück
	Nr. 55/1 Innenecke für Contura-Stufenwandprofil Nr. 50/15 und Nr. 50/22	Schenkellänge: 72 mm Sichtseite weiß	00053803	Paket 50 Stück	1,91/Stück
	Nr. 55/2 Außenecke für Contura-Stufenwandprofil Nr. 50/15 und Nr. 50/22	Schenkellänge: 57 mm Sichtseite weiß	00053804	Paket 50 Stück	1,91/Stück
	Nr. 55/3 Innenecke für Stufenwandprofil Nr. 56/20, Nr. 56/21 und Nr. 56/35	Schenkellänge: 80 mm Sichtseite weiß	00053805	Paket 50 Stück	2,29/Stück
	Nr. 55/4 Außenecke für Stufenwandprofil Nr. 56/20, Nr. 56/21 und Nr. 56/35	Schenkellänge: 57 mm Sichtseite weiß	00053808	Paket 50 Stück	2,29/Stück
	Nr. 55/5 Innenecke für Contura-Stufenwandprofil Nr. 50/14	Schenkellänge: 72 mm Sichtseite weiß	00054947	Paket 50 Stück	2,08/Stück
	Nr. 55/6 Außenecke für Contura-Stufenwandprofil Nr. 50/14	Schenkellänge: 57 mm Sichtseite weiß	00055183	Paket 50 Stück	2,08/Stück
	Nr. 56/20 Stufenwandprofil für 20 mm breite Schattenfuge	Höhe: 45 mm Gesamtbreite: 40 mm Sichtbreite: 20 mm Dicke: 0,6 mm Länge: 3000 mm Sichtseite weiß	00057680	Paket 15 Stück	4,06/m
	Nr. 56/21 Stufenwandprofil	Höhe: 45 mm Gesamtbreite: 40 mm Sichtbreite: 20 mm Dicke: 1,0 mm Länge: 3000 mm Sichtseite weiß	00001266	Paket 15 Stück	6,00/m
	Nr. 56/23 Stufenwandprofil	Höhe: 45 mm Gesamtbreite: 40 mm Sichtbreite: 20 mm Dicke: 1,5 mm Länge: 3000 mm Sichtseite weiß	00001664	Paket 12 Stück	11,14/m
	Nr. 56/35 Stufenwandprofil mit Lüftungsschlitzen	Länge: 3000 mm Dicke: 0,6 mm Lüftungsschlitze 32 x 4 mm freier Querschnitt 30 cm ² /m Δ 7,5 % Sichtseite weiß Vermaßung siehe Nr. 56/20	00057682	Paket 15 Stück	3,87/m

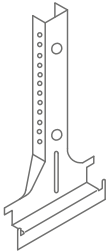
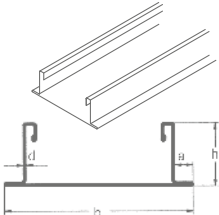
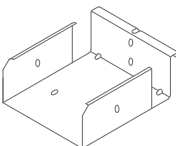
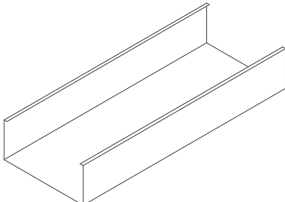

OWAconstruct Verzeichnis

Abbildung	Bezeichnung	Abmessung/Oberfläche	Art.-Nr.	VPE	Preis/€
	Nr. 57 Wandprofil C-förmig	Höhe: 40 mm Breite: 20 mm Dicke: 0,5 mm Länge: 3050 mm Sichtseite weiß	00057684	Paket 16 Stück	4,42/m
	Nr. 57/10 Wandprofil C-förmig	Höhe: 32 mm Breite: 20/40 mm Dicke: 0,6 mm Länge: 3000 mm Sichtseite weiß	00057685	Paket 10 Stück	auf Anfrage
	Nr. 61/1 T-Verbinder passend zu cliq-MR und Nr. 45	Länge: 75 mm Breite: 100 mm verzinkt nur für Hilfskonstruktionen ohne statischen Nachweis	00001579	Paket 100 Stück	1,42/Stück
	Nr. 61/2 T-Verbinder passend zu Nr. 80/50G – 80/150G	Länge: 75 mm Breite: 100 mm verzinkt nur für Hilfskonstruktionen ohne statischen Nachweis	00059662	Paket 100 Stück	1,55/Stück
	Nr. 62 Klemmblech	Format: 50 x 55 mm verzinkt	00057228	Paket 100 Stück	0,44/Stück
	Nr. 75/50G Wandanker passend zu Nr. 80/50G	verzinkt	00054628	Paket 25 Stück	0,77/Stück
	Nr. 75/75G Wandanker passend zu Nr. 80/75G	verzinkt	00054629	Paket 25 Stück	0,95/Stück
	Nr. 75/100G Wandanker passend zu Nr. 80/100G	verzinkt	00084264	Paket 25 Stück	0,92/Stück
	Nr. 75/125G Wandanker passend zu Nr. 80/125G	verzinkt	00054631	Paket 25 Stück	0,99/Stück
	Nr. 75/150G Wandanker passend zu Nr. 80/150G	verzinkt	00054632	Paket 25 Stück	1,11/Stück
	Nr. 76 Sicherungsstift für Nonius-Abhänger	Länge: 70 mm Dicke: 3 mm verzinkt	00070412	Paket 100 Stück	0,16/Stück
	Nr. 76KB Sicherungsstift für Nonius-Abhänger	Länge: ca. 70 mm Dicke: 2,5 mm verzinkt/schwarz korrosionsbeständig (KB)	00052861	Paket 100 Stück	1,56/Stück
	Nr. 77 Verbinder	Länge: 100 mm Breite: 12,5 mm Höhe: 4 mm	00001305	Paket 100 Stück	0,35/Stück
	Nr. 78 Nagel für Nonius-Abhänger	Länge: 50 mm Dicke: 3 mm verzinkt	00072655	Paket 200 Stück	5,10/ 100 Stück

OWAconstruct Verzeichnis

Abbildung	Bezeichnung	Abmessung/Oberfläche	Art.-Nr.	VPE	Preis/€																								
	Nr. 79/50 Nonius-Abhänger passend zu Nr. 80/50G	Länge: 120 mm verzinkt	00001307	Paket 100 Stück	0,36/Stück																								
	Nr. 79/75 Nonius-Abhänger passend zu Nr. 80/75G	Länge: 120 mm verzinkt	00001308	Paket 100 Stück	0,44/Stück																								
	Nr. 79/100 Nonius-Abhänger passend zu Nr. 80/100G	Länge: 120 mm verzinkt	00001310	Paket 100 Stück	0,52/Stück																								
	Nr. 79/125 Nonius-Abhänger passend zu Nr. 80/125G	Länge: 120 mm verzinkt	00001311	Paket 100 Stück	0,61/Stück																								
	Nr. 79/150 Nonius-Abhänger passend zu Nr. 80/150G	Länge: 120 mm verzinkt	00001312	Paket 100 Stück	0,73/Stück																								
 Abmessungen: mm <table border="1" style="margin-top: 5px;"> <thead> <tr> <th>b</th> <th>h</th> <th>d</th> <th>a</th> </tr> </thead> <tbody> <tr> <td>50</td> <td>35</td> <td>0,6</td> <td>11,5</td> </tr> <tr> <td>75</td> <td>35</td> <td>0,6</td> <td>11,5</td> </tr> <tr> <td>100</td> <td>35</td> <td>0,6</td> <td>11,5</td> </tr> <tr> <td>125</td> <td>35</td> <td>0,6</td> <td>11,5</td> </tr> <tr> <td>150</td> <td>35</td> <td>0,6</td> <td>11,5</td> </tr> </tbody> </table>	b	h	d	a	50	35	0,6	11,5	75	35	0,6	11,5	100	35	0,6	11,5	125	35	0,6	11,5	150	35	0,6	11,5	Nr. 80/50G Bandrasterprofil	Länge: 3750 mm Sichtseite weiß	00041590	Paket 8 Stück	7,04/m
	b	h	d	a																									
	50	35	0,6	11,5																									
	75	35	0,6	11,5																									
	100	35	0,6	11,5																									
125	35	0,6	11,5																										
150	35	0,6	11,5																										
Nr. 80/75G Bandrasterprofil	Länge: 3750 mm Sichtseite weiß	00041592	Paket 8 Stück	auf Anfrage																									
Nr. 80/100G Bandrasterprofil	Länge: 3750 mm Sichtseite weiß	00040442	Paket 8 Stück	10,21/m																									
Nr. 80/125G Bandrasterprofil	Länge: 3750 mm Sichtseite weiß	00041594	Paket 4 Stück	10,27/m																									
Nr. 80/150G Bandrasterprofil	Länge: 3750 mm Sichtseite weiß	00041595	Paket 4 Stück	13,38/m																									
	Nr. 81/50G Querverbindung passend zu Nr. 80/50G	Länge: 90 mm verzinkt	00054623	Paket 25 Stück	1,27/Stück																								
	Nr. 81/75G Querverbindung passend zu Nr. 80/75G	Länge: 90 mm verzinkt	00054624	Paket 25 Stück	1,34/Stück																								
	Nr. 81/100G Querverbindung passend zu Nr. 80/100G	Länge: 90 mm verzinkt	00054625	Paket 25 Stück	1,30/Stück																								
	Nr. 81/125G Querverbindung passend zu Nr. 80/125G	Länge: 90 mm verzinkt	00054626	Paket 25 Stück	1,51/Stück																								
	Nr. 81/150G Querverbindung passend zu Nr. 80/150G	Länge: 90 mm verzinkt	00054627	Paket 25 Stück	1,71/Stück																								
	Nr. 82/50G Kupplung passend zu Nr. 80/50G	Länge: 200 mm verzinkt	00054618	Paket 25 Stück	0,63/Stück																								
	Nr. 82/75G Kupplung passend zu Nr. 80/75G	Länge: 200 mm verzinkt	00054619	Paket 25 Stück	0,90/Stück																								
	Nr. 82/100G Kupplung passend zu Nr. 80/100G	Länge: 200 mm verzinkt	00054620	Paket 25 Stück	1,07/Stück																								
	Nr. 82/125G Kupplung passend zu Nr. 80/125G	Länge: 200 mm verzinkt	00054621	Paket 25 Stück	1,34/Stück																								
	Nr. 82/150G Kupplung passend zu Nr. 80/150G	Länge: 200 mm verzinkt	00054622	Paket 25 Stück	1,58/Stück																								
	Nr. 89/4  Setzwerkzeug SWM-SM passend für Dübel KDM-C		00033541	lose	19,45/Stück																								
	Nr. 89/6  Einnietmütern-Setzzeuge passend für Nr. 97/30		00062060	lose	545,89/Stück																								







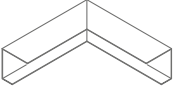
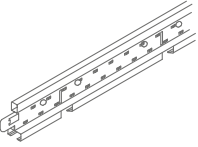
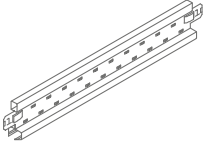
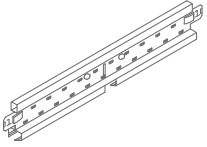
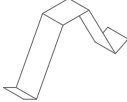

OWAconstruct Verzeichnis

Abbildung	Bezeichnung	Abmessung/Oberfläche	Art.-Nr.	VPE	Preis/€
	Nr. 91  Holzschraube	5/25 mm verzinkt	00001359	Paket 500 Stück	0,23/Stück
	Nr. 94/1 Schraubklemme für S 3	ohne Schraube Höhe: 24 mm weiß Höchstbelastung 0,09 kN	00054396	Paket 50 Stück	0,99/Stück
	Nr. 94/2 Schraube und Mutter	für Schraubklemme Nr. 94/1	00077119	Paket 50 Stück	auf Anfrage
	Nr. 95/15 (15 mm breite Profile) Schraubklemme für S 15 cliq	Gewindebolzen M 6 x 16 mm vernickelt Belastung: 0,1 kN bei entsprechend zusätzlich abgehängter Tragkonstruktion* weiß	00077539	Paket 25 Stück	3,15/Stück
	Nr. 95/30 (24 mm breite Profile) Schraubklemme für S 3	Gewindebolzen M 6 x 16 mm vernickelt Belastung: 0,1 kN bei entsprechend zusätzlich abgehängter Tragkonstruktion* weiß	00067906	Paket 25 Stück	3,15/Stück
	Nr. 95/35 (24 mm breite Profile) Schraubklemme für S 3	mit Öse Ø 3,5 mm und Außengewinde M 6 x 4 mm Belastung: 0,1 kN bei entsprechend zusätzlich abgehängter Tragkonstruktion* weiß	00082251	Paket 25 Stück	3,15/Stück
	Nr. 97/0  Dübel KDM-C	 Zulassung für Schwimmbad	00041451	Paket 100 Stück	auf Anfrage
	Nr. 97/21 Ankernagel 6 x 40 mm		00052882	Paket 100 Stück	29,46/ 100 Stück
	Nr. 97/30  Einnietmutter	M 6 Stahl	00061831	Paket 100 Stück	30,42/ 100 Stück
	Nr. 97/32  Selbstsichernde Schraube	M 6 x 16 mm verzinkt	00065771	Paket 100 Stück	11,76/ 100 Stück
	Nr. 98  Bundbohrer SDS 1		00001375	Paket 1 Stück	35,30/Stück
	Nr. 99/18  OWA-Profil-Farbe	Farbe: weiß Menge: 200 ml, Gewicht: 240 g/Dose zum Ausbessern kleiner Kratzer etc.	00020448	1 Dose	25,21/Stück
	Nr. 99/18KB  2-Komponenten- Ausbesserungslack	Dose 750 ml + Härter Achtung: Reaktionshärter nur die gewünschte Farbmenge mischen Farbe: schwarz	00053001	1 Dose	106,17/Stück
	Nr. 99/24 Klebstoff	Kartusche à 310 ml	00056803	Karton 12 Stück	10,17/Stück
	Nr. 99/28 OWAconstruct Brandschutzkitt	Kartusche à 310 ml	00088171	lose	43,60/Stück
	Nr. 819 Druckfeder für OWA-Nr. 45, 46, 47, 45KB, 46KB, 47KB, cliq-24-MR, cliq-24-CT, lang, cliq-15-MR, cliq-15-CT kurz und lang	korrosionsbeständig	00085623	Paket 500 Stück	0,18/Stück
	Nr. 1503S Längskupplung für Wandprofil Nr. 57	Höhe: 38 mm Breite: 15 mm Länge: 200 mm verzinkt	00062272	lose	9,02/Stück
	Nr. 1504S Eckkupplung für Wandprofil Nr. 57	Höhe: 38 mm Breite: 15 mm Länge: 150 mm verzinkt	00062271	lose	13,76/Stück



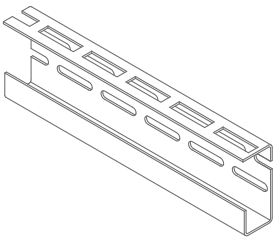

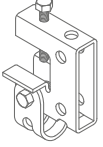
 Eingeschränkte Verfügbarkeit je nach Region. Für weitere Informationen wenden Sie sich bitte an unser Customer Service Team: tel: +49 9373 201-0 | info@owa.de

* Weitere Informationen siehe [OWA Verlegeanleitung 9801](#).

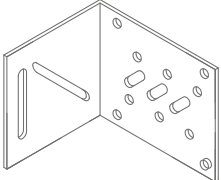
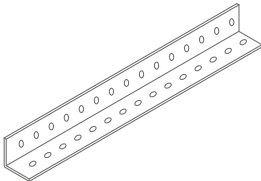
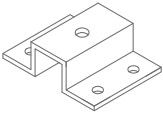

OWAconstruct Verzeichnis

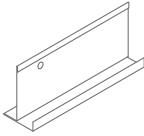
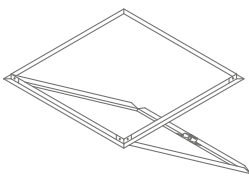
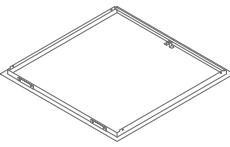
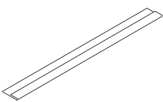
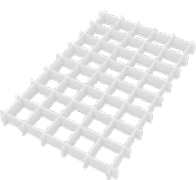
Abbildung	Bezeichnung	Abmessung/Oberfläche	Art.-Nr.	VPE	Preis/€
	Nr. 1506 Eckkupplung für Wandprofil Nr. 57/10	Höhe: 30,8 mm Breite: 12/30 mm Länge: 100 mm verzinkt	00058461	lose	15,80/Stück
	Nr. 1808 Ersatzmesser für Contura-Hobel		00001808	Paket 10 Stück	17,74/Paket
	Nr. 3500 Tragprofil	Höhe: 38 mm Breite: 14,3 mm Außenseite und Schattennut weiß Längen: 3000 mm 3125 mm Außenseite weiß und Schattennut schwarz Längen: 3000 mm 3125 mm	00067006 00067009 00067012 00067015	Karton 20 Stück Karton 20 Stück Karton 20 Stück Karton 20 Stück	4,73/m 4,73/m 4,73/m 4,73/m
	Nr. 3512 Verbindungsprofil	Höhe: 38 mm Breite: 14,3 mm Außenseite und Schattennut weiß Längen: 600 mm 625 mm Außenseite weiß und Schattennut schwarz Längen: 600 mm 625 mm	00067007 00067010 00067013 00067016	Karton 60 Stück Karton 60 Stück Karton 60 Stück Karton 60 Stück	4,73/m 4,73/m 4,73/m 4,73/m
	Nr. 3514 Verbindungsprofil	Höhe: 38 mm Breite: 14,3 mm Außenseite und Schattennut weiß Längen: 1200 mm 1250 mm Außenseite weiß und Schattennut schwarz Längen: 1200 mm 1250 mm	00067008 00067011 00067014 00067017	Karton 60 Stück Karton 60 Stück Karton 60 Stück Karton 60 Stück	4,73/m 4,73/m 4,73/m 4,73/m
	Nr. 5210 Wandfeder	Höhe: 40 mm Breite: 16 mm Länge: 82 mm korrosionsbeständig	00085624	Paket 500 Stück	0,38/Stück
	Nr. 5365  Drahtstift Senkkopf für Brand- schutzkoffer 40 mm	Länge: 80 mm Dicke: 3,1 mm	00079102	Paket 50 Stück	auf Anfrage
	Nr. 5366  Drahttrillennagel für Brand- schutzkoffer 15 und 21 mm	Länge: 50 mm Dicke: 4,2 mm	00064418	Paket 16 Stück	auf Anfrage
	Nr. 6500 C-Weitspannträger	Höhe: 102 mm Breite: 32 mm Materialstärke: 2 mm Lieferlängen: 4000 mm 6000 mm	00060699 00060709	lose lose	23,27/m 23,27/m
	Nr. 6510 Abhängekralle	Belastung bis 0,25 kN	00067312	Paket 100 Stück	4,07/Stück
	Nr. 6520 Unterlegeplatte	Abmessung 60 x 28 x 5 mm Bohrung Ø 10,5 mm	00067313	Paket 25 Stück	4,63/Stück
	Nr. 6530 Abhängeklammer		00067314	lose	42,14/Stück
	Nr. 6540 Selbstbohrende Schraube	Ø 6,3 mm x 19 mm	00067315	Paket 500 Stück	0,26/Stück

OWAconstruct Verzeichnis

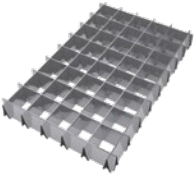

Abbildung	Bezeichnung	Abmessung/Oberfläche	Art.-Nr.	VPE	Preis/€
	Nr. 6550 Montageset	M 8 x 20 mm Schraube, Beilagscheibe und Mutter	00067316	Paket 100 Stück	0,26/Stück
	Nr. 6560 Anschlusswinkel	118 x 97 x 97 x 3 mm Bohrungen und Langlöcher für M 8	00067317	Paket 25 Stück	12,69/Stück
	Nr. 6570 Rostwinkel	28 x 28 x 2 mm Länge: 4000 mm	00067318	Paket 8 Stück	5,81/m
	Nr. 6580 Adapter	Länge: 94 mm Breite: 67 mm Gesamthöhe: 28 mm Bohrung für Gewindestab M10 4 x Bohrung Ø 8,5 mm	00067319	lose	22,09/Stück
	Nr. 8017 Verbindungswinkel	Höhe: 22 mm Schenkellänge: 30 mm Dicke: 0,75 mm verzinkt	00069794	Paket 50 Stück	0,94/Stück
	Nr. 8030/13 Nr. 8030/15 F-Profil	für 13 mm Platten Länge: 3000 mm für 15 mm Platten Länge: 3000 mm Sichtseite weiß	00069914 00057689	Paket 12 Stück Paket 12 Stück	4,81/m 5,34/m
	Nr. 8032 Revisionsklappe (ohne Platte)	625 x 625 mm 600 x 600 mm Stahlblech verzinkt Sichtflächen weiß geeignet für die Systeme S 3, S 3 cliq, S 3a, S 3a cliq, S 15 cliq und S 15a cliq	00045994 00045312	lose lose	213,12/Stück 213,12/Stück
	Nr. 8032-sports Revisionsklappe mit geschlossenem Stahlblechdeckel	625 x 625 mm Stahlblech verzinkt inklusive 4 Stück Distanzhölzer Sichtflächen weiß geeignet für System S 3 sports	00081241	lose	370,00/Stück
	Nr. 8060* Nr. 8060/1* Wandprofil-Füllstreifen für sichtbare Schienensysteme	Länge: 597 mm (für Raster 625 mm) Länge: 572 mm (für Raster 600 mm) Sichtseite weiß	00001526 00001531	Paket 200 Stück Paket 200 Stück	0,90/Stück 0,90/Stück
	Nr. 8063 Nr. 8063/0 Kunststoffraster	Farbe: opalweiß Rastermodul: 625 x 625 mm Rastermodul: 1250 x 625 mm Wabengröße (L x B x H): 15 x 15 x 8 mm Abblendwinkel: ca. 37° Lichtöffnung des Gitters: ca. 79 % opalweißer, transluzenter Polystyrolraster	00089943 00089944	Paket 10 Stück Paket 10 Stück	20,26/Stück 37,41/Stück
	Nr. 8063/1 Parabol-Spiegelraster	Farbe: silber Rastermodul: 625 x 625 mm Wabengröße (L x B x H): 13 x 13 x 11 mm Abblendwinkel: ca. 45° Lichtöffnung des Gitters: ca. 55 % Metallisierter Polystyrolraster mit para- bolisch geformten Wabenwänden zur Blendungsbegrenzung an Bildschirmar- beitsplätzen	00001581	Paket 10 Stück	62,78/Stück

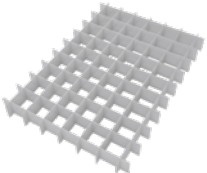
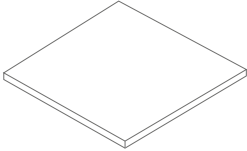
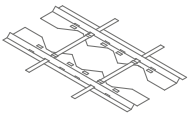
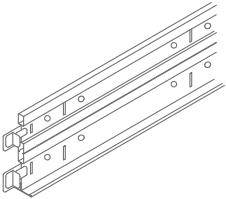
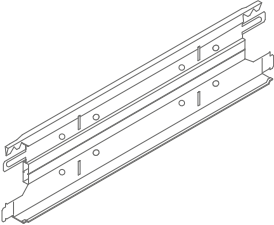
OWAconstruct Verzeichnis

Abbildung	Bezeichnung	Abmessung/Oberfläche	Art.-Nr.	VPE	Preis/€
	Nr. 8063/3 Parabol-Spiegelraster	Farbe: silber Rastermodul: 625 x 625 mm Wabengröße (L x B x H): 20 x 20 x 13 mm Abblendwinkel: ca. 31° Lichtöffnung des Gitters: ca. 60 % Metallisierter Polystyrolraster mit parabolisch geformten Wabenwänden zur Blendungsbegrenzung an Bildschirmarbeitsplätzen	00001583	Paket 10 Stück	49,88/Stück
	Nr. 8063/5 Parabol-Spiegelraster	Farbe: silber Rastermodul: 625 x 625 mm Wabengröße (L x B x H): 37 x 37 x 22 mm Abblendwinkel: ca. 37° Lichtöffnung des Gitters: ca. 62 % Metallisierter Polystyrolraster mit parabolisch geformten Wabenwänden zur Blendungsbegrenzung an Bildschirmarbeitsplätzen	00001587	Paket 10 Stück	auf Anfrage
	Nr. 8063/7 Nr. 8063/8 Aluminiumraster	Farbe: weiß Farbe: eloxiert Rastermodul: 625 x 625 mm Wabengröße (L x B x H): 13 x 13 x 13 mm Abblendwinkel: ca. 45° Lichtöffnung des Gitters: ca. 95 % Aluminiumraster geeignet zur Blendungsbegrenzung	00093188 00086930	Paket 10 Stück Paket 10 Stück	53,43/Stück 60,85/Stück
	Nr. 8063/9 Opal-Scheibe Nr. 8063/10 Acrylglasplatte	Farbe: opalweiß Farbe: transparent (klar) Rastermodul: 625 x 625 mm Dicke: 3 mm Lichtdurchlässigkeit des Materials (bei opalweiß): ca. 40 %	00076866 00001592	lose lose	39,61/Stück 53,80/Stück
	Nr. 5400 Satino Acrylglasplatte	625 x 625 mm Farbe: opalweiß B1 nach DIN 4102	00067955	lose	72,67/Stück
	Nr. 8069/1*	Länge: 619 mm (Raster 625 mm)	00081053	lose	15,00/Stück
	Nr. 8069/0*	Länge: 594 mm (Raster 600 mm)	00081054	Paket 25 Stück	15,00/Stück
	Nr. 8069/3	Länge: 306 mm (Raster 312,5 mm)	00081051	Paket 50 Stück	12,10/Stück
	Nr. 8069/2	Länge: 294 mm (Raster 300 mm)	00081050	Paket 50 Stück	10,57/Stück
	Nr. 8069/4 Montagerahmen für Einbaustrahler	Länge: 394 mm (Raster 400 mm)	00081052	Paket 25 Stück	12,00/Stück
	Nr. 8550G Weitspann-Tragprofil	Höhe: 75 mm Breite: 24 mm Dicke: 0,5 mm Längen: 4200 mm 4375 mm Sichtseite weiß	00050444 00047552	Paket 8 Stück Paket 8 Stück	8,65/m 8,65/m
	Nr. 8556G Weitspann-Verbindungsprofil gekröpft	Höhe: 75 mm Breite: 24 mm Dicke: 0,5 mm Längen: 1800 mm 1875 mm Sichtseite weiß	00047516 00047517	Paket 12 Stück Paket 12 Stück	auf Anfrage auf Anfrage

* inkl. Verbindungsstreifen

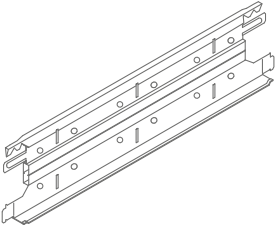
OWAconstruct Verzeichnis

Abbildung	Bezeichnung	Abmessung/Oberfläche	Art.-Nr.	VPE	Preis/€
	Nr. 8558G Weitspann-Verbindungsprofil gekröpft	Höhe: 75 mm Breite: 24 mm Dicke: 0,5 mm Längen: 2400 mm 2500 mm Sichtseite weiß	00047518 00047519	Paket 12 Stück Paket 12 Stück	8,65/m 8,65/m
	Nr. 8900 Dichtband für Rein- und Sterilräume und OWAlux-Decken	Breite: 9 mm Höhe: 3 mm Farbe: weiß einseitig selbstklebend	00073055	Schrumpfpack à 100 m	0,38/m
	Nr. 99723 Nr. 99724 OWA-Ausbesserungs-Set	Normal (passend für alle Oberflächen) Cosmos (passend für Cosmos Platten) Gewicht: ca. 135 g/Dose	00001668 00045414		8,43/Stück 8,43/Stück

Verpackungsliste

Plattenart	Abmessungen (mm)	Dicke (mm)	Paketinhalt (Stück)	Paketinhalt (m ²)	Paketgewicht ca.* (kg)	Pakete/Palette
Vlieskaschierte Mineralplatten						
Brillianto A, 14 mm OWAcolor Kanten 3, 7, 17	600 x 600	14	12	4,32	13,0	44
	625 x 625	14	12	4,687	14,0	44
	1200 x 600	14	10	7,2	21,5	28
	1250 x 625	14	10	7,812	23,0	28
Brillianto A, 20 mm Kante 3	600 x 600	20	10	3,6	14,5	36
	625 x 625	20	10	3,906	16,0	36
	1200 x 600	20	8	5,76	23,0	22
	1250 x 625	20	8	6,25	25,0	22
Bolero	625 x 625 Kante 3	15	12	4,687	15,5	40
	625 x 625 Kante 15b	15	10	3,906	13,0	48
Sinfonia	600 x 600 Kanten 6, 15	15	10	3,6	11,5	48
	600 x 600 Kante 3	15	12	4,32	13,5	40
	625 x 625 Kanten 6, 15	15	10	3,906	12,5	48
	625 x 625 Kante 3	15	12	4,687	14,5	40
	1200 x 600	15	10	7,2	22,5	24
Sinfonia c Kante 1/3	1250 x 625	15	10	7,812	24,5	24
	2000 x 300	15	10	6	22,5	48
	2000 x 312,5	15	10	6,25	23,5	48
	2500 x 300	15	10	7,5	31,5	48
	2500 x 312,5	15	10	7,812	29,5	48
Sinfonia FR	2500 x 400	15	10	10	37,5	36
	625 x 625 Kante 3	15	12	4,687	22,5	40
Sinfonia Reflecta	600 x 600 Kante 3	15	12	4,32	21,0	44
	600 x 600 Kante 6	15	10	3,6	17,5	52
	625 x 625 Kante 3	15	12	4,687	22,5	40
	625 x 625 Kante 6	15	10	3,906	19,0	48
Sinfonia Silencia Kanten 3, 6, 15, 15b, 15g	600 x 600	20	10	3,6	12,0	36
	625 x 625	20	10	3,906	13,0	36
	1200 x 600	20	8	5,76	19,0	22
	1250 x 625	20	8	6,25	21,0	22
Sinfonia sports Kante 3	625 x 625	40	4	1,562	14,5	20
Sinfonia grau Sinfonia schwarz Kante 3	600 x 600	15	12	4,32	13,5	40
	625 x 625	15	12	4,687	14,5	40

Plattenart	Abmessungen (mm)	Dicke (mm)	Paketinhalt (Stück)	Paketinhalt (m ²)	Paketgewicht ca.* (kg)	Pakete/Palette
Klassische Mineralplatten						
Sternbild Cosmos/N Cosmos/O	600 x 600 allgemein	15	10	3,6	14,5	52
	600 x 600 Kante 3	15	12	4,32	17,5	44
	625 x 625 allgemein	15	10	3,906	16,0	48
		20	8	3,2	18,5	44
	625 x 625 Kante 3	15	12	4,687	19,0	40
	1200 x 600	15	10	7,2	29,0	26
	1250 x 625	15	10	7,812	31,5	24
	2000 x 300	15	10	6	24,0	48
	2000 x 312,5	15	10	6,25	25,5	48
	2000 x 400	15	10	8	32,0	36
	2500 x 300	15	10	7,5	30,0	48
Sternbild smart Kante 3	2500 x 312,5	15	10	7,812	31,5	48
	2500 x 400	15	10	10	40,0	36
	600 x 600	14	12	4,32	16,0	48
	625 x 625	14	12	4,687	17,5	48
	1200 x 600	14	10	7,2	27,0	30
Harmony Kante 3	1250 x 625	14	10	7,812	29,0	30
	625 x 625	15	12	4,687	24,0	40
Finetta Kante 3	1250 x 625	15	10	7,812	40,0	24
	625 x 625	15	12	4,687	19,0	40
Schlicht	600 x 600 Kante 3	15	12	4,32	18,5	44
	625 x 625 Kante 3	15	12	4,687	20,0	40
	625 x 625 Kante 6	15	10	3,906	17,0	48
	NEW Sandila NRC NEW Sandila/N	600 x 600 Kanten 6, 15	15	10	3,6	15,5
600 x 600 Kante 3		15	12	4,32	18,5	44
625 x 625 Kanten 6, 15		15	10	3,906	17,0	48
625 x 625 Kante 3		15	12	4,687	20,5	40
1200 x 600		15	10	7,2	31,0	26
1250 x 625		15	10	7,812	33,5	24
NEW Sandila/N smart Kante 3		600 x 600	14	12	4,32	17,0
	625 x 625	14	12	4,687	18,5	48
	1200 x 600	14	10	7,2	28,5	30
	1250 x 625	14	10	7,812	31,0	30

Verpackungsliste

Plattenart	Abmessungen (mm)	Dicke (mm)	Paketinhalt (Stück)	Paketinhalt (m ²)	Paketgewicht ca.* (kg)	Pakete/Palette	Plattenart	Abmessungen (mm)	Dicke (mm)	Paketinhalt (Stück)	Paketinhalt (m ²)	Paketgewicht ca.* (kg)	Pakete/Palette
Hygiene-Platten							Alukaschierte Mineralplatten						
Mavroc Sternbild	625 x 625	15	12	4,687	19,0	40	OWAlux weiß	600 x 600	15	10	3,6	15,0	52
Sanitas 02 Schlicht Kante 3	625 x 625	15	12	4,687	20,0	40	Kante 3	625 x 625	15	10	3,906	16,5	20
	600 x 600	15	12	4,32	18,5	44							
	1200 x 600	15	10	7,2	31,0	26							
	1250 x 625	15	10	7,9	35,0	24							
Humancare Sinfonia	600 x 600 Kante 3	15	12	4,32	13,5	40	Schallschutz-Platten						
	600 x 600 Kanten 6, 15	15	10	3,6	11,5	48	Janus Sternbild	625 x 625	33	4	1,562	16,5	52
	625 x 625 Kante 3	15	12	4,687	14,5	40	Janus Cosmo/N Kante 3						
	625 x 625 Kanten 6, 15	15	10	4,687	12,5	48	Sinfonia Privacy Kanten 3, 6, 15	600 x 600	20	10	3,6	21,0	36
	1200 x 600	15	10	7,2	22,5	24		625 x 625	20	10	3,906	23,0	36
	1250 x 625	15	10	7,812	24,5	24		1200 x 600	20	8	5,76	33,5	22
						1250 x 625		20	8	6,25	36,5	22	
Humancare Sinfonia Silencia Kanten 3, 6, 15	600 x 600	20	10	3,6	12,0	36	Sinfonia Privacy Kanten 3, 1/3	1250 x 312,5	20	8	3,125	18,5	44
	625 x 625	20	10	3,906	13,0	36		2000 x 312,5	20	8	5,0	32,0	44
	1200 x 600	20	8	5,76	19,0	22		2500 x 300	20	8	6,0	38,5	44
	1250 x 625	20	8	6,25	21,0	22		2500 x 312,5	20	8	6,25	40,0	44
						2500 x 400		20	8	8,0	51,5	36	
Ocean Kante 3	600 x 600	20	10	3,6	14,5	36							
	625 x 625	20	10	3,906	15,5	36							
Humancare Plus Kanten 3, 6, 15	600 x 600	20	10	3,6	16,0	36							
	625 x 625	20	10	3,906	17,5	36							
	1200 x 600	20	8	5,76	25,5	22							
	1250 x 625	20	8	6,25	27,5	22							
Humancare Pro Humancare Lab Kante 3vs	600 x 600	20	10	3,6	12,0	36							
	625 x 625	20	10	3,906	13,0	36							
	1200 x 600	20	8	5,76	19,0	22							
	1250 x 625	20	8	6,25	21,0	22							

Kontaktübersicht OWAconsult und weitere Abteilungen

Hauptsitz und Produktion



Odenwald Faserplattenwerk GmbH
 Dr.-F.-A.-Freundt-Straße 3 | 63916 Amorbach
 tel +49 9373 201-0 | info@owa.de
 www.owa.de

Technische Beratung

OWAconsult

Hotline: +49 9373 201-222

Jörg Ebert	tel +49 9373 201-121 joerg.ebert@owa.de
Marcel Lieske	tel +49 9373 201-281 marcel.lieske@owa.de
André Overbeck	tel +49 9373 201-141 andre.overbeck@owa.de
Thomas Keller	tel +49 9373 201-171 thomas.keller@owa.de
Christiane Wolter	tel +49 9373 201-191 christiane.wolter@owa.de

Produktmanagement

Christian Trüschler	tel +49 9373 201-151 christian.trueschler@owa.de
----------------------------	-----------------------------------------------------

OWAcoustic | OWAconsult

fax +49 9373 201-111

Thomas Höllein	tel +49 9373 201-161 thomas.hoellein@owa.de
Joshua Schell	tel +49 9373 201-287 joshua.schell@owa.de

OWAconstruct

fax +49 9373 201-111

Julia Kress	tel +49 9373 201-304 julia.kress@owa.de
--------------------	--------------------------------------------

Werbung | Marketing

Matthias Meyer tel +49 9373 201-157
matthias.meyer@owa.de

Werbung | Marketing fax +49 9373 201-371

Vera Krüger tel +49 9373 201-366
vera.krueger@owa.de

Bettina Spoerer tel +49 9373 201-172
bettina.spoerer@owa.de

Carolin Kemmerer tel +49 9373 201-178
carolin.kemmerer@owa.de

Qualitätssicherung

Qualitätssicherung fax +49 9373 201-372

Thomas Müller tel +49 9373 201-272
thomas.mueller@owa.de

Umweltbeauftragte

Umweltbeauftragte fax +49 9373 201-269

Ilona Hirsch tel +49 9373 201-245
ilona.hirsch@owa.de

Stefan Dragoschy tel +49 9373 201-229
stefan.dragoschy@owa.de

Key Account Management International

Key Account Management fax +49 9373 201-371

Julian Geiger tel +49 9373 201-267
julian.geiger@owa.de

Peter Pföhler tel +49 9373 201-232
peter.pfoehler@owa.de

Kontaktübersicht D | A | CH

Vertriebsleitung

Hubertus Kertelge
 Leiter Vertrieb D/A/CH
 tel +49 9373 201-487
 hubertus.kertelge@owa.de

Stefan Jahn
 Leiter Customer Service
 tel +49 9373 201-257
 stefan.jahn@owa.de

Gebietskarte

Region Nordwest

Holger Böttcher / VKL

Region Nordost

Roland Dehl / VKL 5

Techn. Berater:

- 1 Sven Neumann
- 2 Rainer Freitag
- 3 Carsten Knemöller
- 4 Jörg Dümler

Techn. Berater:

- 6 Karsten Radetzky
- 7 Frieder Mettke

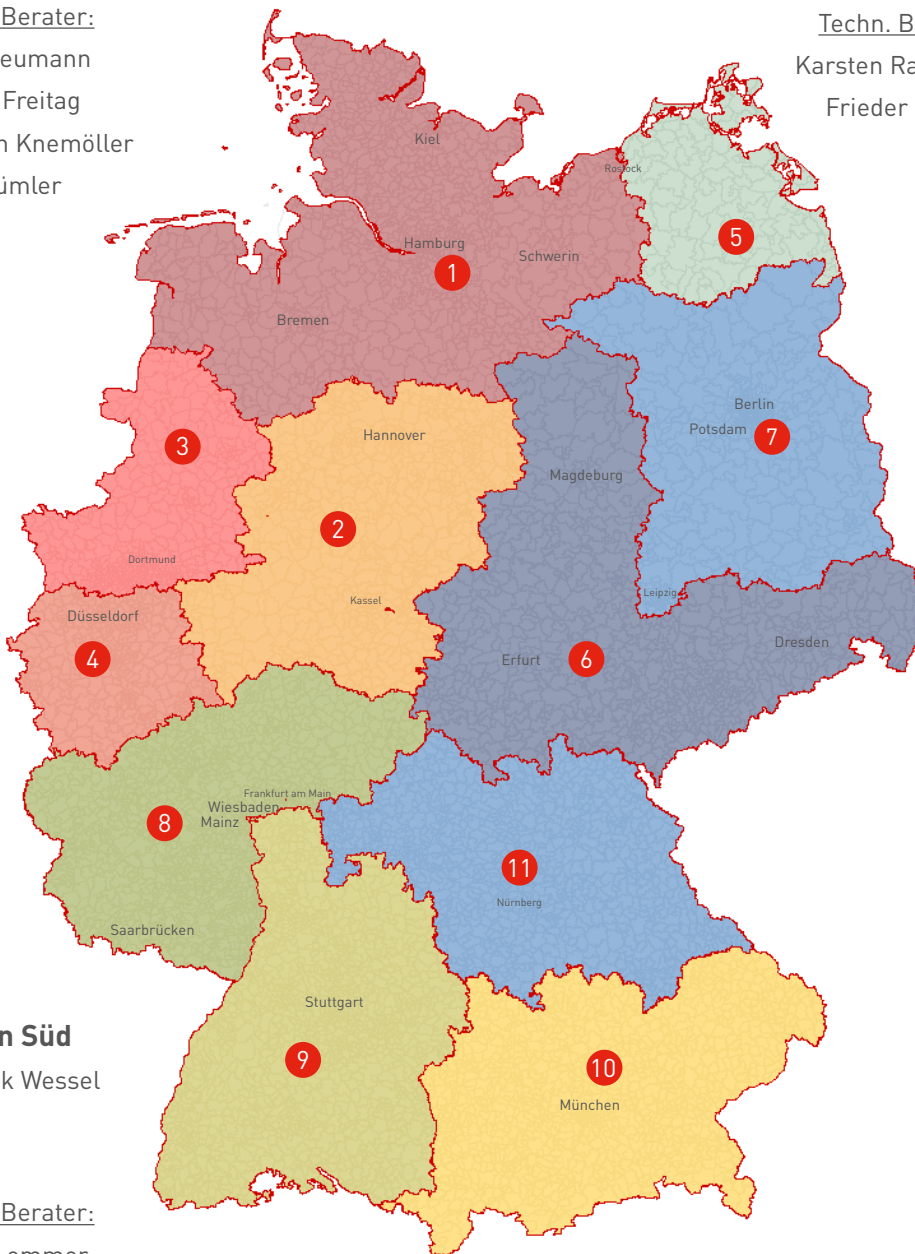

Region Süd

Dominik Wessel / VKL

Techn. Berater:

- 8 Mario Lemmer
- 9 Jörg Rünagel
- 10 Peter Steiner
- 11 Bernd Scheurich

Verkaufsregion Nord

Verkaufsleiter Nordwest

Holger Böttcher
tel +49 9373 201-950
mobil +49 160 7014678
holger.boettcher@owa.de

Verkaufsleiter Nordost

Roland Dehl
tel + 49 9373 201-951
mobil +49 170 922 6897
roland.dehl@owa.de

Technische Berater Nordwest

Rainer Freitag
tel +49 9373 201-953
mobil +49 160 7014659
rainer.freitag@owa.de

Carsten Knemöller
tel +49 9373 201-957
mobil +49 175 2220339
carsten.knemoeller@owa.de

Technische Berater Nordost

Karsten Radetzky
tel +49 9373 201-958
mobil +49 160 7014660
karsten.radetzky@owa.de

Frieder Mettke
tel.: +49 9373 201-954
mobil +49 172 2742229
frieder.mettke@owa.de

Sven Neumann
tel +49 9373 201-960
mobil +49 151 12278323
sven.neumann@owa.de

Jörg Dümler
tel +49 9373 201-955
mobil +49 174 1543097
joerg.duemler@owa.de

Customer Service Hotline: +49 9373 201-999

Sascha Reeg
tel +49 9373 201-388
fax +49 9373 201-8191
sascha.reeg@owa.de

Alexander Suffel
tel +49 9373 201-397
fax +49 9373 201-8191
alexander.suffel@owa.de

Verkaufsregion Süd

Verkaufsleiter Süd

Dominik Wessel
tel. +49 9373 201-230
mobil +49 151 16835154
dominik.wessel@owa.de

Verkaufsleiter Österreich

Herwig Hackl
tel +43 2856 27-320
mobil +43 664 2259924
herwig.hackl@owa.at

Technische Berater Südost

Bernd Scheurich
tel +49 9373 201-952
bernd.scheurich@owa.de

Peter Steiner
tel +49 9373 201-552
peter.steiner@owa.de

Technische Berater Südwest

Mario Lemmer
tel +49 9373 201-956
mobil +49 160 5869769
mario.lemmer@owa.de

Jörg Rünagel
tel +49 9373 201-959
mobil +49 175 7247290
joerg.ruenagel@owa.de

Customer Service Hotline: +49 9373 201-999

Diethard Balles
tel +49 9373 201-385
fax +49 9373 201-8191
diethard.balles@owa.de

Annelie Lauth
tel +49 9373 201-386
fax +49 9373 201-8191
annelie.lauth@owa.de

Anja Repp
tel +49 9373 201-177
fax +49 9373 201-8191
anja.repp@owa.de

Bernd Reusing
tel +49 9373 201-198
fax +49 9373 201-8191
bernd.reusing@owa.de

Verkauf OWAtecta

Marie Hofer
tel +49 9373 201-481
fax +49 9373 201-280
marie.hofer@owa.de

Daniel Ruppert
tel +49 9373 201-322
fax +49 9373 201-280
daniel.ruppert@owa.de

Nico Schell
tel +49 9373 201-381
fax +49 9373 201-280
nico.schell@owa.de

Christian Scheurich
tel +49 9373 201-291
fax +49 9373 201-280
christian.scheurich@owa.de

Index

Bestell-Nr.	Seite	Bestell-Nr.	Seite
cliq-15-CT	19, 21, 51, 69, 81	51/32G	56, 78
cliq-15-MR	19, 21, 51, 69, 81	52	78
cliq-24-CT	13, 14, 17, 50, 51, 69, 70, 81	54	51, 78
cliq-24-CT-bws	15, 70	54/1	51, 78
cliq-24-MR	13, 14, 15, 17, 50, 51, 55, 69, 81	54/50	51, 78
Lifetime LED	45, 46, 70	54/50/1	51, 78
Lifetime plus LED	46, 70	55/1	78
09/5	52, 70	55/2	78
09/7	52, 70	55/3	78
09/11	52, 70	55/4	78
09/45	52, 70	55/5	78
09/45KB	38, 70, 73	55/6	78
11	52, 71	56/20	51, 55, 56, 59, 78
12	52, 71, 72	56/20A	59
12/.../	24	56/20F	60
12/.../1	52, 71	56/21	55, 56, 78
12/.../2	52, 71	56/23	55, 56, 78
12/30/2	12, 13, 17, 19, 21, 22, 36, 71	56/35	55, 56, 78
12/44	52, 71	57	23, 36, 37, 51, 56, 60, 79, 81, 82
12/45	52, 71	57/10	23, 51, 56, 60, 79, 82
12/125	52, 71	57/11	60
12/250	52, 71	61/1	67, 79
14/.../1	52, 72	61/2	67, 79
14/.../2	52, 72	62	23, 79
16	52, 72	75/50G	31, 33, 79
16/...	15, 24, 37, 52, 73	75/75G	31, 33, 79
16/...KB	38, 73	75/100G	30, 31, 33, 79
16KB	38, 72	75/125G	30, 31, 34, 79
17/45	15, 37, 41, 52, 73	75/150G	31, 34, 79
17/45KB	38, 73	76	15, 24, 37, 52, 79
17/80	24, 31, 52, 74	76KB	38, 79
17/81	52, 74	77	15, 79
19	26, 32, 74	78	15, 52, 79
19/10	26, 32, 74	79/50	31, 33, 80
20	23, 26, 31, 74	79/75	31, 33, 80
30	15, 74	79/100	30, 31, 33, 80
31	15, 74	79/125	30, 31, 33, 80
36	24, 26, 32, 34, 74	79/150	31, 33, 80
36/70	26, 32, 74	80/50	31, 33, 34, 79, 80
37	24, 26, 32, 34, 74	80/75	31, 33, 34, 79, 80
40	27, 28, 75	80/100	31, 33, 34, 79, 80
42/7	17, 75	80/100GS	30
42/15	21, 75	80/125	31, 33, 34, 79, 80
42/15K8	21, 75	80/125GS	30
42/17	21, 75	80/150	31, 33, 34, 79, 80
42/24	17, 27, 30, 75	81/50G	34, 80
42/100	30, 75	81/75G	34, 80
42/125	30, 75	81/100G	34, 80
43/1	67, 75	81/125G	34, 80
44	67, 75	81/150G	34, 80
45	12, 17, 24, 27, 28, 36, 37, 50, 51, 55, 75	82/50G	31, 33, 80
45KB	38, 70, 73, 75	82/75G	31, 33, 80
46	12, 17, 36, 37, 50, 51, 76	82/100G	30, 31, 33, 80
46KB	38, 76	82/125G	30, 31, 33, 80
46WST	41	82/150G	31, 33, 80
47	12, 17, 36, 50, 51, 76	89/4	54, 80
47/4S	30, 76	89/6	54, 80
47G/38	30, 41, 76	91	23, 67, 81
47G/38/4S	30, 76	94/1	53, 81
47KB	38, 76	94/2	53, 81
47WST	30, 41	95/15	81
48	12, 77	95/30	81
50/14	17, 21, 55, 56, 77, 78	95/35	53, 81
50/15	17, 21, 30, 51, 55, 56, 59, 77, 78	97/0	54, 81
50/15A	59	97/21	54, 81
50/22	26, 27, 28, 32, 34, 51, 55, 56, 77, 78	97/30	54, 80, 81
50A	57, 58	97/32	54, 81
50F	58	98	54, 81
50G	12, 13, 15, 19, 22, 50, 51, 55, 56, 58, 77	99/07	68
50KB	38, 55, 77	99/11/6	68
51/1	14, 55, 56, 77	99/11/7	68
51/1	55, 56, 77	99/11/15	68
51/20	26, 28, 41, 55, 56, 58, 77	99/11/23	68
51/22-O	61	99/18	68, 81
51/24G	12, 13, 56, 77	99/18KB	38, 81
51/25	14, 23, 24, 30, 32, 34, 51, 55, 56, 77	99/20	68

Index

Bestell-Nr.	Seite
99/24	47, 48, 68, 81
99/28	68, 81
819	36, 37, 38, 67, 81
1503S	81
1504S	81
1506	23, 82
1808	68, 82
3500	22, 82
3512	22, 82
3514	22, 82
5210	36, 37, 82
5365	47, 82
5366	47, 48, 82
5400	49, 84
6500	42, 82
6510	42, 82
6520	42, 82
6530	42, 82
6540	42, 82
6550	42, 83
6560	42, 83
6570	14, 42, 83
6580	42, 83
8017	67, 83
8030/13	55, 56, 83
8030/15	56, 83
8032	36, 37, 67, 83
8032-sports	67, 83
8034/1	56, 57
8060	83
8060/1	83
8063	49, 83
8063/0	49, 83
8063/1	49, 83
8063/3	49, 84
8063/5	49, 84
8063/7	49, 84
8063/8	49, 84
8063/9	49, 84
8063/10	49, 84
8067/13	46
8069/0	67, 84
8069/1	67, 84
8069/2	67, 84
8069/3	67, 84
8069/4	67, 84
8550G	41, 73, 84
8556G	41, 84
8558G	41, 85
8900	36, 37, 67, 85
99723	68, 85
99724	68, 85
sjc01	14, 70
sjc02	14, 70
spc02	14, 67, 70
Standard LED	45, 70

Verpackungsverordnung / Rücknahme von Verkaufsverpackungen

Um die Aufgaben der Verpackungsverordnung erfüllen zu können, haben wir mit der INTERSEROH AG Köln einen Entsorgungsvertrag geschlossen. Damit ist die Rücknahme der von uns gelieferten Verkaufsverpackungen abgesichert, nämlich: Kartonagen, PE-Folie (Schrumpf- und Stretchfolie), Einweg-Holzpaletten.

Unsere Vertragsnummer lautet: Nr. 27681

Zur praktischen Abwicklung der für alle gültigen Verpackungsverordnung bitten wir Sie, sich mit Ihrem nächstgelegenen INTERSEROH-Partner in Verbindung zu setzen. Für Rückfragen stehen wir gerne zur Verfügung.

Rechtliche Hinweise

Aufgrund druckbedingter Farb- und Qualitätsunterschiede im vorliegenden Katalog sind Abweichungen zum Originalprodukt möglich. Eine verbindliche Produktwahl sollte daher immer anhand eines Originalmusters getroffen werden. Alle Angaben und technischen Informationen in dieser Broschüre oder anderen Veröffentlichungen, die sich auf OWA-Deckensysteme beziehen, beruhen auf Prüfergebnissen, die unter Laborbedingungen erzielt wurden. Es unterliegt der Verantwortlichkeit des Kunden, ob solche Angaben und Informationen für die spezifisch vorgesehene Anwendung geeignet sind. Alle systemrelevanten Angaben entsprechen dem Stand der Technik. Sie setzen die ausschließliche Verwendung von OWA-Produkten voraus, deren aufeinander abgestimmtes Zusammenwirken durch interne und externe Prüfungen bestätigt ist. Bei Kombinationen mit fremden Produkten ist deshalb jegliche Gewährleistung oder Haftung ausgeschlossen. Technische Änderungen, die der Produkt- oder Systempflege dienen, bleiben vorbehalten. Technische Änderungen ohne vorherige Benachrichtigung bleiben jederzeit vorbehalten. Es gelten unsere allgemeinen Verkaufs-, Lieferungs- und Zahlungsbedingungen. Preise sind freibleibend.

Druckfehler und Irrtümer vorbehalten.

Verkaufs-, Lieferungs- und Zahlungsbedingungen

1. Allgemeines, Angebot, Auftrag und Vertragsschluss

(1) Sämtliche Angebote des Verkäufers, die Auftragsannahme und alle Lieferungen und Leistungen erfolgen ausschließlich auf Grundlage der nachstehenden Bedingungen.

Diese Bedingungen gelten auch für sämtliche künftigen und gleichartigen Geschäfte mit dem Käufer. Abweichenden Einkaufsbedingungen des Käufers wird hiermit ausdrücklich widersprochen. Diese gelten nur, wenn der Verkäufer sie schriftlich anerkennt.

(2) Alle Aufträge, Nebenabreden, Vorbehalte, Änderungen und Ergänzungen eines Vertrages bedürfen zu ihrer Gültigkeit der Schriftform. Mündliche oder schriftliche Zusagen, die von Vertragsbedingungen und/oder der Auftragsbestätigung des Verkäufers abweichen, bedürfen zu ihrer Wirksamkeit der Zustimmung der Organe oder Prokuristen des Verkäufers in vertretungsberechtigter Zahl. Diese Zustimmung ist nur in schriftlicher Form wirksam. Im Übrigen haben die Innen- und Außendienstmitarbeiter des Verkäufers keine Befugnis, abweichende Vereinbarungen zu treffen oder Sonderkonditionen zu gewähren.

(3) Die Angebote des Verkäufers verstehen sich stets freibleibend. Ein Verkaufs-, Liefer- oder sonstiger Vertrag kommt erst mit der Zusendung der Auftragsbestätigung oder dadurch zustande, dass dem Käufer die Ware zugesandt wird.

(4) Alle Angaben zu den Produkten des Verkäufers, insbesondere auch die in Angeboten und Druckschriften enthaltenen Abbildungen, Zeichnungen, Maß- und Leistungsangaben, sind annähernd zu betrachtende Durchschnittswerte. Sie sind keine Garantien für die Beschaffenheit der Ware, sondern deren Beschreibungen. Dies gilt auch für Proben und Muster. Branchenübliche Abweichungen sind zulässig, soweit in der Auftragsbestätigung die jeweiligen Angaben nicht als verbindlich bezeichnet sind. Mehr- oder Minderlieferungen, die in der Berechnung berücksichtigt werden, können im handelsüblich zulässigen Umfang von 10 % vorgenommen werden.

(5) An Abbildungen, Zeichnungen, Kalkulationen und sonstigen Unterlagen sowie Proben und Mustern behält sich der Verkäufer die Eigentums- und Urheberrechte vor. Sie dürfen Dritten nur zugänglich gemacht werden, wenn dem der Verkäufer ausdrücklich zugestimmt hat.

(6) Berät der Verkäufer den Kunden unentgeltlich, kommt zwischen dem Käufer und dem Verkäufer kein auf die Beratung des Käufers gerichtetes Vertrags- oder anderes Rechtsverhältnis zustande. Gleiches gilt, falls der Verkäufer dem Käufer unentgeltlich Auskünfte oder Empfehlungen erteilt. Eine abweichende Vereinbarung bedarf der Schriftform. Ein stillschweigender Abschluss eines auf Beratung, Empfehlung oder Auskunft gerichteten Vertrages ist ausgeschlossen.

(7) Rat, Empfehlungen oder Auskünfte, die dem Käufer bei Vertragsverhandlungen oder bei Anbahnung eines Auftrages oder Vertrages erteilt wurden, sind dem Verkäufer gegenüber nur verbindlich, wenn sie vom Verkäufer mindestens in Textform bestätigt wurden.

2. Preisstellung und Verpackung

(1) Es gelten die jeweils gültigen Preise in den Preislisten des Verkäufers am Tage der Lieferung, falls nicht ausdrücklich ein Festpreis vereinbart wurde. Die Preise verstehen sich rein netto ohne Mehrwertsteuer und Skonto. Die Festpreise gelten vier Monate ab Zustandekommen des Vertrages. Sind längere Lieferfristen vereinbart oder hat der Käufer eine tatsächlich später erfolgte Lieferung zu vertreten und sind zwischenzeitlich Änderungen von Material-, Energie-, Lohn- sowie anderer allgemeiner Gestehungskosten eingetreten, so gelten die zum Zeitpunkt der Lieferung allgemein gültigen Verkaufspreise.

(2) Alle Preise verstehen sich ab Werk bzw. Lager des Verkäufers. Verpackungsmaterial wird zum Selbstkostenpreis berechnet und nicht zurückgenommen, mit Ausnahme wiederverwendbarer Paletten, die ohne Rückvergütung zurückgenommen werden.

(3) Soweit Franko-Lieferungen vereinbart sind, verstehen sich alle Preise in Euro per Verkaufsmengeneinheit zuzüglich gesetzlicher Mehrwertsteuer, nicht abgeladen, franko Lager oder befahrbarer Baustelle Festland Bundesgebiet. Bei Kleinmengen wird eine Frachtkostenpauschale erhoben. Bei Auftragsware wird bei Kleinmengen eine Rüstkostenpauschale berechnet. Die jeweils gültigen Pauschalen sind in den aktuellen Preislisten hinterlegt.

(4) Der Käufer hat Umschlaggebühren, Fracht und Zoll gemäß den am Tag des Vertragsabschlusses geltenden Preisen skontofrei im Voraus zu zahlen. Nach Vertragsschluss etwa eintretende Kostenänderungen für Umschlag, Frachten und Zoll gehen zugunsten oder zu Lasten des Käufers.

3. Zahlungen

(1) Zahlungen sind bar ohne jeden Abzug frei Zahlstelle des Verkäufers nach Rechnungsstellung sofort fällig. Skontovergütungen für Barzahlung bedürfen einer ausdrücklichen Vereinbarung. Jeder Vertragsteil ist berechtigt, einen über den gesetzlichen Rahmen hinausgehenden Verzugsschaden nachzuweisen.

(2) Wechsel und Schecks werden nur aufgrund ausdrücklicher Vereinbarung und erfüllungshalber entgegengenommen. Diskont-, Einzugs- oder sonstige Spesen gehen zu Lasten des Käufers.

(3) Ist Zahlung in ausländischer Währung vereinbart, so ist der Käufer verpflichtet, in der vereinbarten Währung zu zahlen. Tritt zwischen Vertragsschluss und Eingang der Zahlung beim Verkäufer eine Wertminderung der dem Kaufpreis zugrunde liegenden Auslandswährung im Vergleich zur inländischen Währung ein, hat der Käufer den Differenzbetrag auszugleichen.

(4) Der Käufer kann nur mit unbestrittenen oder rechtskräftig festgestellten Forderungen aufrechnen oder deswegen Zurückbehaltungsrechte geltend machen. Jegliche Zurückhaltung von Zahlungen ist ausgeschlossen, wenn der Zurückbehaltungsanspruch auf einem anderen Vertragsverhältnis beruht.

(5) Bei Zahlungseinstellung, Antragstellung auf Eröffnung des Insolvenzverfahrens oder der Eröffnung des Insolvenzverfahrens über das Vermögen des Käufers werden alle Forderungen fällig. Rabatte und Bonifikationen entfallen. Zeigt sich nach Vertragsabschluss, dass die wirtschaftlichen Verhältnisse des Käufers eine Einräumung von Krediten oder Zahlungszielen nicht zulassen, kann der Verkäufer die Bestellung von Sicherheiten oder die Vorauszahlung sämtlicher Ansprüche verlangen und bis zu deren Leistung die Erfüllung verweigern. Erfolgt die Sicherheitenbestellung bzw. Vorauszahlung nicht fristgemäß, so kann der Verkäufer vom Vertrag zurücktreten oder Schadensersatz wegen Nichterfüllung verlangen.

4. Lieferung

(1) Die angegebenen Liefer- und Leistungsfristen werden vom Verkäufer nach Möglichkeit eingehalten. Zeitangaben gelten jedoch stets nur annähernd.

(2) Die Lieferfristen beginnen mit dem Datum unserer Auftragsbestätigung. Sie gelten mit der Meldung der Versandbereitschaft als eingehalten, wenn die Absendung aus vom Verkäufer nicht zu vertretenden Gründen nicht möglich ist. Bei Selbstabholung beziehen sich die Lieferfristen und Termine auf den Zeitpunkt, für den der Verkäufer die Ware versandbereit gemeldet hat. Die vereinbarten Lieferfristen und Termine verlängern sich - unbeschadet der Rechte des Verkäufers aus dem Verzug des Käufers - um den Zeitraum, um den der Käufer aus diesem oder einem anderen Abschluss in Verzug ist. Selbstlieferung bleibt vorbehalten.

(3) Mit der Lieferung stellt der Verkäufer gleichzeitig dem Käufer die Rechnung für die gelieferte Ware aus. Geht dem Käufer nicht unverzüglich nach Lieferung die Rechnung zu, ist er verpflichtet, diese innerhalb von 8 Tagen ab Lieferung beim Verkäufer

Verkaufs-, Lieferungs- und Zahlungsbedingungen

anzunehmen. Erfolgt dies nicht, können keinerlei Abzüge für Skonti oder sonstige Zahlungsminderungen mehr vorgenommen werden.

(4) Gerät der Verkäufer in Verzug, muss der Käufer ihm eine angemessene Nachfrist von mindestens 30 Tagen setzen. Nach Ablauf der Nachfrist kann er vom Vertrag zurücktreten, es sei denn, die Ware ist bis zum Fristablauf versandbereit gemeldet.

(5) Im Falle von Krieg, Streik, Aussperrung, Rohstoff- oder Energiemangel, Betriebs- und Verkehrsstörungen, Verfügungen von hoher Hand sowie allen sonstigen Fällen höherer Gewalt, gleich, ob sie beim Verkäufer, seinen Vorlieferanten oder Transporteur entstanden und vom Verkäufer nicht zu vertreten sind und dadurch die Durchführung des betroffenen Geschäfts beeinträchtigt oder unmöglich gemacht wird, verlängert sich die Lieferfrist des Verkäufers um den Zeitraum der Verzögerung zuzüglich einer angemessenen Anlaufzeit. Derartige Verzögerungen wird der Verkäufer dem Käufer unverzüglich anzeigen. Wird durch die genannten Umstände die Lieferung oder Leistung unmöglich oder unzumutbar für den Verkäufer, so ist dieser berechtigt, von dem Vertrag ganz oder teilweise zurückzutreten, ohne dass dem Käufer hieraus ein Schadensersatzanspruch zusteht.

5. Versand- und Gefahrenübergang

(1) Versand und Transport erfolgen auf Rechnung und Gefahr des Käufers. Zum vereinbarten Termin versandfertig gemeldete Ware muss sofort abgerufen werden. Andernfalls ist der Verkäufer berechtigt, sie auf Kosten und Gefahr des Käufers nach eigenem Ermessen zu lagern und als geliefert zu berechnen.

(2) Mit der Übergabe an den Spediteur oder Frachtführer, spätestens jedoch mit dem Verlassen des Werkes oder des Lagers, geht die Gefahr - einschließlich der Gefahr einer Beschlagnahme - auf den Käufer über. Dies gilt auch dann, wenn Teillieferungen erfolgen oder der Verkäufer noch andere Leistungen, z. B. die Versandkosten oder Anlieferung, übernommen hat.

6. Mängelprüfung und Gewährleistungen

(1) Unverzüglich nach Erhalt der Ware, spätestens aber vor einem Einbau oder einer Verarbeitung, hat der Käufer diese zu untersuchen und etwaige Mängel dem Verkäufer schriftlich anzuzeigen. Die Untersuchungspflicht des Käufers erstreckt sich auf die gesamte Lieferung. Wird der Mangel nicht rechtzeitig gerügt, gilt die Lieferung als vertragsgemäß ausgeführt. Gleiches gilt für die Falschlieferung sowie Mengenabweichungen, die nicht von Ziffer 1. (4) gedeckt sind.

(2) Der Käufer trägt die Beweislast dafür, dass die Ware bereits bei Gefahrübergang mangelhaft war. Das gilt insbesondere, wenn der Käufer Mängel nicht unverzüglich nach Erhalt der Ware rügt.

(3) Garantien oder die Übernahme eines Beschaffungsrisikos müssen ausdrücklich als solche vereinbart werden. Eigenschaften, die der Käufer nach den öffentlichen Äußerungen des Verkäufers oder seinen Gehilfen, insbesondere in der Werbung oder bei der Kennzeichnung über bestimmte Eigenschaften der Sache erwarten kann, gehören nur dann zu der vereinbarten Beschaffenheit, wenn sie ausdrücklich zwischen den Parteien vereinbart wurden. Vereinbarungen der vorstehend genannten Art sind nur in schriftlicher Form wirksam.

(4) Unerhebliche Mängel, insbesondere geringe Farb- und Strukturunterschiede sowie unwesentliche Abweichungen in Länge, Breite und Dicke des gelieferten Materials berechtigen nicht zur Mängelrüge.

(5) Im Falle ordnungsgemäß gerügter, berechtigter Mängel ist der Verkäufer berechtigt, nach seiner Wahl entweder kostenlosen Ersatz zu liefern oder nachzubessern. Schlägt die Ersatzlieferung oder die Nachbesserung zweimal fehl, ist der Käufer berechtigt, den Kaufpreis zu mindern oder vom Vertrag zurückzutreten. Der Käufer hat für den Fall, dass er vom Vertrag zurücktritt, bei einer Verschlechterung oder dem Untergang der Sache dem Verkäufer auch dann Wertersatz zu leisten, wenn die Verschlechterung oder der Untergang weder vom Käufer noch vom Verkäufer zu vertreten sind. Bezüglich der Geltendmachung von Schadensersatzansprüchen wegen Mängeln wird vorbehaltlich der Haftungsausschlüsse und Haftungsbegrenzungen in Ziffer 7 auf die gesetzliche Regelung verwiesen.

(6) Die sachgemäße Einlagerung und Behandlung der gelieferten Ware ist Voraussetzung für die Erhaltung der Gewährleistungsansprüche des Käufers. Dem Verkäufer ist die Gelegenheit zu geben, die beanstandete Ware zu besichtigen. Geschieht dies nicht und stellt der Käufer dem Verkäufer auf dessen Verlangen die beanstandete Ware nicht unverzüglich zur Verfügung, entfallen alle Mängelansprüche.

(7) Wenn die gelieferte Ware entsprechend ihrer üblichen Verwendungsweise für ein Bauwerk verwendet worden ist und dessen Mangelhaftigkeit verursacht hat, beträgt die Gewährleistungsfrist fünf Jahre ab dem Zeitpunkt der Übergabe der Ware. In den übrigen Fällen beträgt die Gewährleistungsfrist ein Jahr ab dem Zeitpunkt der Übergabe der Ware. Wenn ein Mangel arglistig verschwiegen wurde, gilt die gesetzliche Gewährleistungsfrist.

(8) Transportschäden sind dem Spediteur anzuzeigen. Es gelten insoweit die Anzeigepflichten der Allgemeinen Deutschen Speditionsbedingungen (ADSp).

7. Haftung

(1) Für die Verletzung des Lebens, des Körpers oder der Gesundheit haftet der Verkäufer bei leichter Fahrlässigkeit. Ebenso haftet der Verkäufer für die Verletzung von Vertragspflichten, die unverzichtbar sind, um das Vertragsziel zu erreichen (Kardinalpflichten) bei leichter Fahrlässigkeit. Im Übrigen hat der Verkäufer im Bereich vertraglicher und außervertraglicher Haftung nur Vorsatz und grobe Fahrlässigkeit zu vertreten. Dies gilt insbesondere im Falle eines Schadensersatzes wegen Pflichtverletzung, wegen Verzögerung der Leistung (Verzug), Schadensersatz statt Leistung, Ersatz vergeblicher Aufwendungen sowie der unerlaubten Handlung oder der Produkthaftungspflicht - ausgenommen eine etwaige Haftung nach dem Produkthaftungsgesetz. Auch bei Übernahme einer Garantie oder eines Beschaffungsrisikos haftet der Verkäufer nur bei Vorsatz oder grober Fahrlässigkeit, es sei denn, etwas anderes ergibt sich ausdrücklich aus den vertraglichen Absprachen.

(2) Der Verkäufer haftet nur für die vertragstypischen und vorhersehbaren Schäden. Diese Haftungsbeschränkung gilt nicht, wenn gesetzliche Vertreter oder leitende Angestellte des Verkäufers Vorsatz oder grobe Fahrlässigkeit zu vertreten haben oder im Falle der Haftung für die Verletzung des Lebens, des Körpers oder der Gesundheit.

(3) Mit Ausnahme der Haftung wegen Vorsatzes oder wegen der Verletzungen des

Lebens, des Körpers oder der Gesundheit verjähren Ansprüche auf Schadensersatz, soweit sie nicht kraft Gesetzes oder aufgrund anderer Bestimmungen des Vertrages binnen kürzerer Frist verjähren, binnen zwei (2) Jahren vom Zeitpunkt an, in welchem der Kunde von dem Anspruch begründenden Umständen und dem Verkäufer als dem Ersatzpflichtigen Kenntnis erlangt hat oder ohne grobe Fahrlässigkeit hätte erlangen müssen. Im Übrigen gilt § 199 Abs. 2 und 3 BGB.

(4) Für Rat, Empfehlungen oder Auskünfte haftet der Verkäufer nur, wenn der Käufer und der Verkäufer einen Vertrag geschlossen haben, der den Rat, die Empfehlung oder die Auskunft zum Gegenstand hat, oder der Verkäufer den Rat, die Empfehlung oder die Auskunft unter dem Gesichtspunkt der unerlaubten Handlung oder des Verschuldens bei Vertragsschluss haftet. Im Übrigen bestimmt sich die Haftung des Verkäufers für Rat, Empfehlungen und Auskünfte nach Ziffer 7.(1) bis (3).

(5) Die Haftungsregelung gemäß Ziffer 7. (1) bis (4) gelten auch zugunsten der Mitarbeiter des Verkäufers sowie der Schwester- und Tochtergesellschaften.

8. Eigentumsvorbehalt

(1) Der Verkäufer behält sich an allen von ihm gelieferten Waren das Eigentum vor, bis der Käufer sämtliche, auch künftige Forderungen aus der Geschäftsverbindung ausgeglichen hat. Werden Lieferungen auf laufende Rechnung ausgeführt, so dient der Eigentumsvorbehalt als Sicherung des Saldos.

(2) Der Käufer ist berechtigt, die gekaufte Ware im Rahmen eines ordnungsgemäßen Geschäftsganges weiterzuveräußern. Alle Forderungen aus der Weiterveräußerung von Waren, die unter dem Eigentumsvorbehalt stehen (im Folgenden: die „Vorbehaltsware“), einschließlich sämtlicher Saldoforderungen aus Kontokorrent tritt der Käufer schon jetzt in vollem Umfang an den Verkäufer ab. Abweichend davon sind Forderungen des Käufers aus einer Weiterveräußerung von Vorbehaltsware zusammen mit fremden Waren zu einem Gesamtpreis anteilig in Höhe des Rechnungswertes der Vorbehaltsware an den Verkäufer abgetreten. Ebenso werden hiermit Ersatzansprüche gegen Versicherungen oder Dritten wegen einer Beschädigung oder eines Abhandenkommens der Vorbehaltsware an den Verkäufer abgetreten.

(3) Die Verbindung, Verarbeitung, Montage oder sonstige Verwertung von Vorbehaltsware erfolgt für den Verkäufer, jedoch ohne Verpflichtung für ihn. Wird die Vorbehaltsware mit in fremdem Eigentum stehender Ware verarbeitet, verbunden oder vermischt, so steht dem Verkäufer das Miteigentum an der neuen Sache oder dem vermischten Bestand im Verhältnis des Rechnungswertes der Vorbehaltsware zu dem Rechnungswert der anderen verwendeten Waren zu. Erlischt das Eigentum des Verkäufers an der Vorbehaltsware durch Verbindung oder Vermischung, so wird bereits jetzt vereinbart, dass das dadurch entstehende Eigentum oder Miteigentum des Käufers an der einheitlichen Sache oder dem einheitlichen Bestand zu einem dem Rechnungswert der Vorbehaltsware entsprechenden Anteil auf den Verkäufer übergeht. Der Käufer verwahrt Sachen, an denen dem Verkäufer Miteigentum zusteht, unentgeltlich für den Verkäufer. Ware, an welcher dem Verkäufer ein zuvor bezeichnetes Eigentumsrecht zusteht, gilt als Vorbehaltsware im Sinne dieser Ziffer 8.

(4) Der Verkäufer ermächtigt den Käufer widerruflich, die an den Verkäufer abgetretenen Forderungen für dessen Rechnung im eigenen Namen einzuziehen. Diese Einziehungsermächtigung kann nur widerrufen werden, wenn der Käufer seinen Zahlungsverpflichtungen nicht ordnungsgemäß nachkommt.

(5) Übersteigt der realisierbare Wert der dem Verkäufer gestellten Sicherheiten die gesicherte Forderung um mehr als 20 %, so ist der Verkäufer auf Verlangen des Käufers zur Freigabe von Sicherheiten nach seiner Wahl verpflichtet.

(6) Bei vertragswidrigem Verhalten des Käufers, insbesondere bei Zahlungsverzug, ist der Verkäufer berechtigt, vom Vertrag zurückzutreten und die Vorbehaltsware herauszuverlangen. In diesem Fall ist er berechtigt, 15 % des Auftragswertes für seine mit der Rücknahme verbundenen Kosten pauschal in Rechnung zu stellen, es sei denn, der Käufer weist nach, dass dem Verkäufer durch die Rücknahme der Waren keine oder geringere Kosten entstanden sind.

(7) Eine Verpfändung oder eine Sicherungsübereignung von Vorbehaltsware ist dem Käufer nicht gestattet, solange er nicht seine gesamten Verbindlichkeiten dem Verkäufer gegenüber getilgt hat. Der Käufer ist verpflichtet, bei Zugriffen Dritter auf Vorbehaltsware, insbesondere bei Pfändung, auf das Vorbehaltsrecht des Verkäufers hinzuweisen und dem Verkäufer von einer Pfändung, Insolvenzeröffnung oder sonstigen rechtserheblichen Ereignissen, welche die Rechte des Verkäufers an der Vorbehaltsware beeinträchtigen könnten, unverzüglich Anzeige zu erstatten. Bei Zahlungseinstellung ist Vorbehaltsware ohne besondere Aufforderung auszusondern und zur Verfügung des Verkäufers zu halten.

9. Teilleistungen

Der Verkäufer ist in zumutbarem Umfang zu Teilleistungen berechtigt; jede Teilleistung gilt als selbständiges Geschäft.

10. Erfüllungsort und Gerichtsstand

(1) Erfüllungsort für die Lieferung ist die jeweilige Verladestation. Erfüllungsort für Zahlungen ist Amorbach.

(2) Gerichtsstand für sämtliche sich aus dem Vertragsverhältnis ergebenden Streitigkeiten, Wechsel- und Scheckklagen eingeschlossen, ist Amorbach, soweit der Käufer Kaufmann, eine juristische Person des öffentlichen Rechts oder öffentlich-rechtliches Sondervermögen ist.

(3) Für alle Rechtsbeziehungen zwischen dem Verkäufer und dem Käufer gilt das Recht der Bundesrepublik Deutschland. Das UN-Kaufrecht (CISG) sowie etwaige sonstige zwischenstaatliche Übereinkommen, auch nach ihrer Übernahme in das deutsche Recht, finden keine Anwendung.

11. Teilunwirksamkeit

Sollte eine der vorstehenden Bestimmungen oder ein Teil derselben unwirksam sein oder werden oder eine an sich notwendige Regelung nicht enthalten, so berührt dies die Wirksamkeit der übrigen Bestimmungen nicht. Für den Fall der Unwirksamkeit einzelner Bestimmungen verpflichten sich die Parteien zu einer einverständlichen Regelung, die dem wirtschaftlichen Erfolg der vorgesehenen Regelung soweit als möglich entspricht.



Zertifizierte Managementsysteme

Mehr über unsere Deckensysteme erfahren Sie auf: www.owa.de



Die in dieser Broschüre enthaltenen Informationen entsprechen dem zum Zeitpunkt der Veröffentlichung aktuellen Stand. Druckfehler und Irrtümer vorbehalten. Für den konkreten Beratungsfall wenden Sie sich bitte an unser Kompetenzteam OWAconsult. Unsere Berater stehen Ihnen gerne für Ihre Fragen unter folgenden Kontaktdaten zur Verfügung: tel: +49 9373 201-222 oder e-Mail: info@owaconsult.de

Odenwald Faserplattenwerk GmbH
Dr.-F.-A.-Freundt-Straße 3 | 63916 Amorbach
tel +49 9373 201-0 | info@owa.de
www.owa.de