

IC 2  
NIC 0  
AWA 1  
RDS 8

INNOVATIVE  
ARCHITECTURE

best of best

Decken-Systembaukasten  
für Kreative

OWAconsult collection

**OWA**



# OWAconsult collection

BY HADI TEHERANI



6 | Trapeze



8 | Square



10 | Cloud



12 | Corpus



14 | OWAlight  
Leuchten

# OWAconsult collection



18 | OWAplan



20 | RAW



22 | RAW  
im System S 18p



24 | Creaprint  
Wandabsorber



26 | Curve  
Deckensegel



28 | Selecta  
Deckensegel



32 | Selecta flex  
Deckensegel

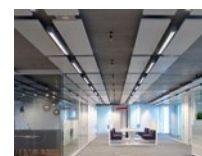

34 | Selecta Metall  
Deckensegel



36 | FreeStyle  
Lamellen



38 | FreeStyle flex  
Lamellen



42 | FreeStyle  
Wandabsorber

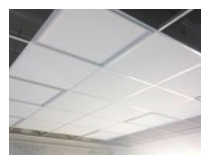

46 | Luminosonic  
Leuchte

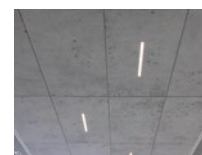

48 | OWAlumino  
Leuchten



# Decken-Systembaukasten für Kreative

**OWAconsult collection**

BY HADI TEHERANI

Mehr Freiheit, Offenheit und Kreativität bei der Raumdeckengestaltung. Mit den Deckensegeln der OWAconsult collection haben wir einen Kreativbaukasten erschaffen, der völlig neue Spielräume für eigene Deckenkreationen eröffnet. Er ermöglicht eine variable Gestaltung individueller, lebendig wirkender Deckenbilder, wie sie bisher nicht möglich war. Mit dabei: Lichtmodule in neuester LED-Technik, die unsere Decken in ein völlig neues Licht rücken und den Baukasten in idealer Weise bereichern. Gemeinsam mit dem namhaften Designer Hadi Teherani haben wir Deckenkonzepte entworfen, die unsere Branche prägen und neue Maßstäbe setzen. Die Spezialisten von OWAconsult beraten und unterstützen die Gestalter engagiert und mit umfassender Fachkompetenz – vom Entwurf bis zur Umsetzung projektspezifischer Decken-Kreationen.



## Die Revolution der Deckengestaltung

### Trapeze

Bewegung, Dynamik, Akustik, Licht – das ist Trapeze. Eine neue Deckenplatte, die die Deckengestaltung revolutioniert. Erst in der Fläche offenbart sich ihre Wirkung. Ein lebendiges Deckenbild „step by step“ von einer Diagonale zur nächsten. Der rechte Winkel scheint vergessen. Mit Trapeze entstehen noch nie da gewesene dynamisch wirkende Strukturen, die mit den passenden Lichtelementen zu wahren Blickfängern werden.

## Trapeze



Trapeze 1



Trapeze 2



Trapeze 4



Trapeze LED

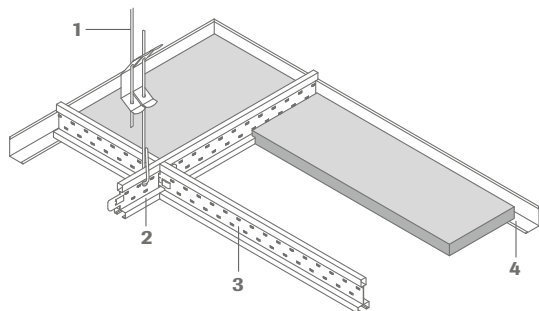

## Trapeze – Mineralplatten

Lk/Sk

15b

Lk

10

	Länge	Breite	Dicke	Teile-Nr.	VPE	$\alpha_w$ /NRC	Preis	L.-Kat.
Trapeze 1	1200 mm	400/200 mm	20 mm	00068150	16	0,70	<b>67,65 €/m<sup>2</sup></b>	X

Lk/Sk

15b

	Länge	Breite	Dicke	Teile-Nr.	VPE	$\alpha_w$ /NRC	Preis	L.-Kat.
Trapeze 2	1200 mm	600 mm	20 mm	00068151	8	0,85	<b>67,65 €/m<sup>2</sup></b>	X
Trapeze 4	1200 mm	600 mm	20 mm	00070416	8	0,85	<b>67,65 €/m<sup>2</sup></b>	X
Sinfonia	1200 mm	600 mm	15 mm	00091519	10	0,85	<b>26,55 €/m<sup>2</sup></b>	X

## Trapeze LED – Einbauleuchte

	Länge	Breite	Höhe	Schutzart	Leistung	Vorschaltgerät	Teile-Nr.	VPE	Preis	L.-Kat.
Trapeze LED A satiniert	1200 mm	400/200 mm	103 mm	IP 20	35 W	LED-Treiber	00079770	1	<b>888,77 €/St.</b>	X
Trapeze LED A mikroprismatisch	1200 mm	400/200 mm	103 mm	IP 20	35 W	LED-Treiber	00079771	1	<b>891,87€/St.</b>	X

Alle Trapeze LED A Leuchten: Lichtfarbe 4000 K, neutralweiß, inkl. Leuchtmittel, mit sichtbaren Rahmen, DALI-dimmbar. | [Siehe Druckschrift 9630 Einbauleuchten](#).  
 ⚠️ Eingeschränkte Verfügbarkeit je nach Region. Für weitere Informationen wenden Sie sich bitte an unser Customer Service Team: tel: +49 9373 201-0 | [info@owa.de](mailto:info@owa.de)



## S 15b OWAline – Deckenkonstruktion

	Bestell-Nr.	Bezeichnung/Abmessungen/Oberfläche	Teile-Nr.	VPE	Preis
<b>1</b>	12/30/2	Schnellabhängiger mit Doppelspannfeder Durchmesser: 4 mm, Höchstbelastung: 0,25 KN Max. Spannbereich: 270 mm, es ist ein Drahtüberstand von min. 15 mm einzuhalten	00075052	100 Stück	<b>0,35 €/St.</b>
<b>2</b>	3500	Tragprofil Höhe: 38 mm, Breite: 14,3 mm, Länge: 3000 mm, Stanzung: 600 mm, Außenseite: weiß, Schattennut: weiß	00067006	20 Stück	<b>4,73 €/m</b>
<b>3</b>	3524*	Verbindungsprofil Höhe: 38 mm, Breite: 14,3 mm, Länge: 1200 mm, Außenseite: weiß, ohne mittige Stanzung Schattennut: weiß	00072343	60 Stück	<b>4,73 €/m</b>
<b>4</b>	51/32G	Wandprofil Höhe: 32 mm, Breite: 19 mm, Länge: 3000 mm, Sichtseite: weiß	00052885	30 Stück	<b>1,57 €/m</b>
<b>4</b>	1456	Wandprofil Höhe: 32 mm, Breite: 15 mm, Länge: 3000 mm, Aufkantung: 7,5 mm, Sichtseite: weiß	00072785	10 Stück	<b>1,88 €/m</b>
	37	L-Profil für Trapeze 1 Länge: 1250 mm, vor Ort kürzen	00001119	50 Stück	<b>1,58 €/m</b>

kombinierbar mit OWAlight, Seite 14 | \* Bei Verwendung des Wandwinkel Nr. 1456 und wenn eine zusätzliche Abhängung nicht möglich ist, empfehlen wir die Verbindungsprofile Nr. 3512/3514 mit 625/1250 mm zu verwenden. Diese können vor Ort gekürzt, ausgeklinkt und auf das Wandprofil Nr. 1456 aufgelegt werden.



## In aller Offenheit

### Square

Lamellen in neuer Form – zusammengestellt in einem rechteckigen Deckensegel, in dessen Untersicht ein Trapez entsteht. Möglich wird dies durch unterschiedliche Höhen und Längen. Werden mehrere dieser besonderen Deckensegel miteinander kombiniert, entstehen mit zunehmender Anzahl immer lebendigere Deckenwelten. Square optimiert die Akustik dort, wo sich geschlossen abgehängte Deckenflächen nicht installieren lassen, z.B. in Bestandsgebäuden oder unter bauteilaktivierten Decken. Ergänzt um das Lichtpaket Square LED wird Square auch nachts hervorragend in Szene gesetzt.





# Square

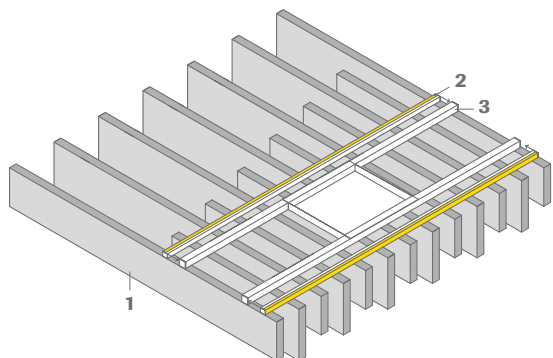
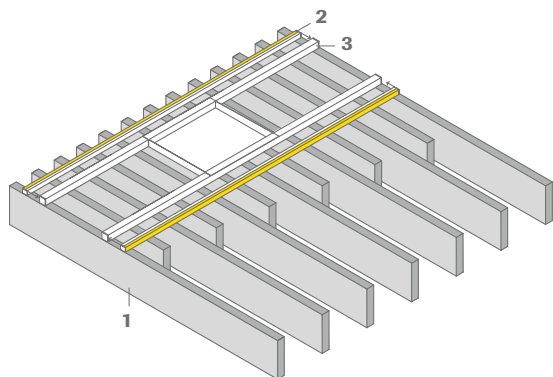

## 1 Square – Lamellenplattenpaket

Lk/Sk **3**

Länge	Höhe	Dicke	Inhalt/Paket	Teile-Nr.	Paketpreis	L.-Kat
1200 mm	150 mm	30 mm	7			
830 mm	200 mm	30 mm	1			
780 mm	200 mm	30 mm	1			
730 mm	200 mm	30 mm	1	00069106	<b>956,05 €</b>	X
675 mm	200 mm	30 mm	1			
620 mm	200 mm	30 mm	1			
570 mm	200 mm	30 mm	1			

Paketinhalt: 7 Stück, Länge: 1200 mm, je 1 Stück pro kurze Längen, Gesamtanzahl Lamellenplatten je Paket: 13 Stück, Plattenoberfläche Sinfonia, Absorptionswerte siehe Druckschrift 1964.

## 2 Square LED – Lichtpaket Square – optional

Länge	Breite	Höhe	Schutzart	Leistung	Lichtfarbe	Vorschaltgerät	Teile-Nr.	VPE	Preis	L.-Kat.
1160 mm	26 mm	24 mm	IP 20	12 W/m	4000 K	LED-Treiber	00080983	1	<b>146,68 €/St.</b>	X
1160 mm	26 mm	24 mm	IP 20	14,4 W/m	RGB*	LED-Treiber	00080984	1	<b>220,15 €/St.</b>	X
Netzteil (Trafo) für LED Lichtpaket neutralweiß (4000 K) + RGB (1 Trafo pro Lichtpaket)							00081767	1	<b>76,69 €/St.</b>	X
RGB-Steuerung (MASTER) inkl. Fernbedienung							00077303	1	<b>86,48 €/St.</b>	X
RGB-Repeater (SLAVE) (nur bei Parallelschaltung)							00077301	1	<b>86,48 €/St.</b>	X
RGB-Fernbedienung (optional)							00080982	1	<b>27,04 €/St.</b>	X

Paket enthält: 2 Stück LED-Schienen, inkl. erforderlicher Verkabelung, 4 Stück Befestigungsclips.

\* Für eine Parallelschaltung der RGB-Lichtpakete wird für das 1. Lichtpaket 1 Stück RGB-Steuerung (MASTER) benötigt. Die restlichen Lichtpakete werden entsprechend der Anzahl der Lichtpakete mit RGB-Repeater (SLAVE) parallel geschaltet. [Siehe Druckschrift 9630 Einbauleuchten.](#)

Die LED-Schienen (2) werden über die mitgelieferten Befestigungsclips an den Quadratrohren des Square-Konstruktionspakets (3) befestigt. Die konfektionierte Verkabelung wird seitlich über das Quadratrohr eingefädelt und mit dem Trafo verbunden. Der Trafo wird auf den Steg der Abhängekonstruktion (3) der Square aufgelegt. Anschluss an die Stromversorgung erfolgt durch eine Elektrofachfirma.

⚠ Eingeschränkte Verfügbarkeit je nach Region. Für weitere Informationen wenden Sie sich bitte an unser Customer Service Team: tel: +49 9373 201-0 | info@owa.de

## 3 Square – Konstruktionspaket

Bezeichnung/Abmessungen/Oberfläche	Inhalt/Paket	Teile-Nr.	Paketpreis	L.-Kat.
Quadratrohr 25 x 25 x 2,0 mm, Länge: ca. 1220 mm, Farbe: weiß, mit Verbindungssteg fertig konfektioniert	2 Stück			
Verbindungssteg 305 x 200 x 1,0 mm, weiß	1 Stück			
Distanzhülse M6 x 25 mm, weiß, für Direktmontage	4 Stück			
Fixierstopfen, Ø 11,6 mm, weiß, für Schlüsselbohrungen der Quadratrohre	26 Stück	00079587	<b>212,91 €</b>	C
Gewindehülse M6 x 30 mm, für abgehängte Montage	4 Stück			
M6 x 15 mm, verzinkt, für abgehängte Montage	4 Stück			

Siehe Druckschrift 1964 Deckensegel.



## Die akustische Wolke am Deckenhimmel

### Cloud

Lamellen kombiniert zu ebenso einfachen wie wirkungsvollen runden Formen. Ein Deckensegel wie eine Wolke. In mehrfacher Kombination, höhenversetzt, die Lamellen sich gegenseitig durchdringend, entstehen attraktive, optische Effekte. Lebendige Deckengestaltung unter bauteilaktivierten Decken und das bei gleichzeitiger akustischer Optimierung. Ein optionales Licht bringt die Cloud zum Leuchten.



# Cloud

## Cloud 150

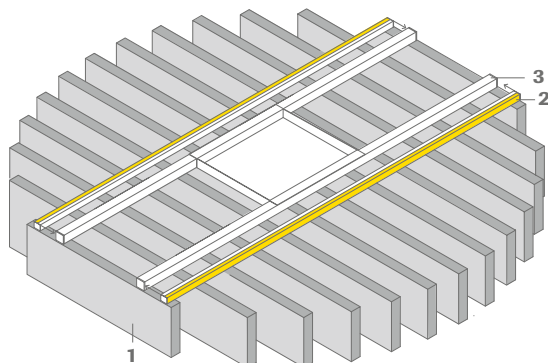

## Cloud 200

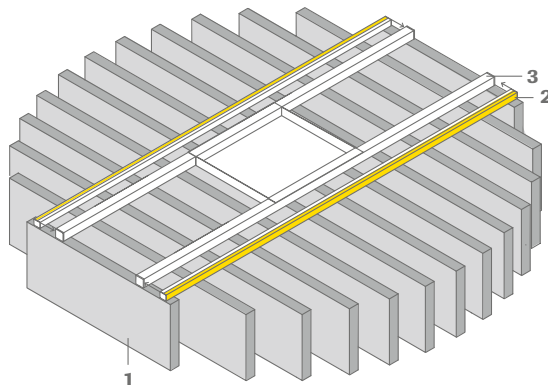

### 1 Cloud 150 | Cloud 200 – Lamellenplattenpaket

Lk/Sk **3**

Länge	Höhe	Dicke	Inhalt/Paket	Teile-Nr.	Paketpreis	L.-Kat
1295 mm	150 mm   200 mm	30 mm	1			
1280 mm	150 mm   200 mm	30 mm	2			
1230 mm	150 mm   200 mm	30 mm	2	00069107 (150 mm)	<b>680,15 €</b>	X
1150 mm	150 mm   200 mm	30 mm	2			
1020 mm	150 mm   200 mm	30 mm	2	00069108 (200 mm)		
825 mm	150 mm   200 mm	30 mm	2			
500 mm	150 mm   200 mm	30 mm	2			

Gesamtanzahl Lamellenplatten je Paket: 13 Stück, Plattenoberfläche Sinfonia, Absorptionswerte siehe Druckschrift 1964

### 2 Cloud LED – Lichtpaket Cloud – optional

Länge	Breite	Höhe	Schutzart	Leistung	Lichtfarbe	Vorschaltgerät	Teile-Nr.	VPE	Preis	L.-Kat.
1160 mm	26 mm	24 mm	IP 20	12 W/m	4000 K	LED-Treiber	00080983	1	<b>146,68 €/St.</b>	X
1160 mm	26 mm	24 mm	IP 20	14,4 W/m	RGB*	LED-Treiber	00080984	1	<b>220,15 €/St.</b>	X
Netzteil (Trafo) für LED Lichtpaket neutralweiß (4000 K) + RGB (1 Trafo pro Lichtpaket)							00081767	1	<b>76,69 €/St.</b>	X
RGB-Steuerung (MASTER) inkl. Fernbedienung							00077303	1	<b>86,48 €/St.</b>	X
RGB-Repeater (SLAVE) (nur bei Parallelschaltung)							00077301	1	<b>86,48 €/St.</b>	X
RGB-Fernbedienung (optional)							00080982	1	<b>27,04 €/St.</b>	X

Paket enthält: 2 Stück LED-Schienen, inkl. erforderlicher Verkabelung, 4 Stück Befestigungsclips.

\* Für eine Parallelschaltung der RGB-Lichtpakete wird für das 1. Lichtpaket 1 Stück RGB-Steuerung (MASTER) benötigt. Die restlichen Lichtpakete werden entsprechend der Anzahl der Lichtpakete mit RGB-Repeater (SLAVE) parallel geschaltet. [Siehe Druckschrift 9630 Einbauleuchten.](#)

Die LED-Schienen (2) werden über die mitgelieferten Befestigungsclips an den Quadratrohren des Cloud-Konstruktionspakets (3) befestigt. Die konfektionierte Verkabelung wird seitlich über das Quadratrohr eingefädelt und mit dem Trafo verbunden. Der Trafo wird auf den Steg der Abhängekonstruktion (3) der Cloud aufgelegt. Anschluss an die Stromversorgung erfolgt durch eine Elektrofachfirma.

⚠ Eingeschränkte Verfügbarkeit je nach Region. Für weitere Informationen wenden Sie sich bitte an unser Customer Service Team: tel: +49 9373 201-0 | info@owa.de

### 3 Cloud – Konstruktionspaket

Bezeichnung/Abmessungen/Oberfläche	Inhalt/Paket	Teile-Nr.	Paketpreis	L.-Kat.
Quadratrohr 25 x 25 x 2,0 mm, Länge: ca. 1220 mm, Farbe: weiß, mit Verbindungssteg fertig konfektioniert	2 Stück			
Verbindungssteg 305 x 200 x 1,0 mm, weiß	1 Stück			
Distanzhülse M6 x 25 mm, weiß für Direktmontage	4 Stück	00079587	<b>212,91 €</b>	C
Fixierstopfen, Ø 11,6 mm, weiß, für Schlüsselbohrungen der Quadratrohre	26 Stück			
Gewindehülse M6 x 30 mm, für abgehängte Montage	4 Stück			
M6 x 15 mm, verzinkt, für abgehängte Montage	4 Stück			

Siehe Druckschrift 1964 Deckensegel.



reddot design award  
best of the best 2018



中国好设计  
China Good Design  
WINNER 2018



b d 2018  
i ausgesucht!



GERMAN  
DESIGN  
AWARD  
WINNER  
2018

## Klassische Formgebung – individuelle Gestaltungsfreiheit

### Corpus

Stilistisch einzigartig, hochfunktional mit einer großen Spannweite und einem enormen Maß an Gestaltungsfreiheit – das sind die Hauptkennzeichen der OWAconsult collection. Corpus gelingt es, diese Freiheit noch weiter auszudehnen. Module mit einer feinen, weißen, vlieskaschierten Oberfläche vereinen Avantgarde mit klassischer Formgebung und verleihen damit jedem Raum einen beeindruckenden Charakter. Hinzu kommen die hervorragenden Absorptionseigenschaften der Einzelelemente, die gerade auch im Verbund für eine beispielhafte Raumakustik sorgen.

# Corpus

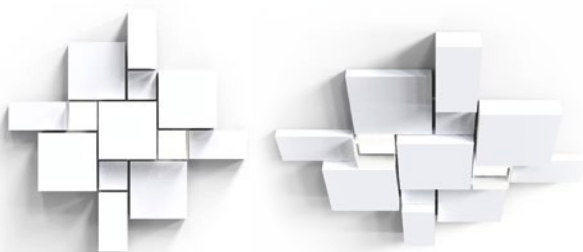

Corpus S1

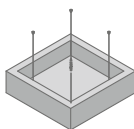

Corpus M1

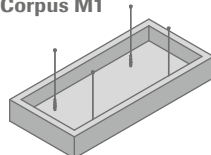

Corpus L1

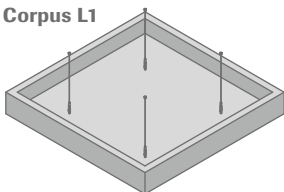

Corpus XL1

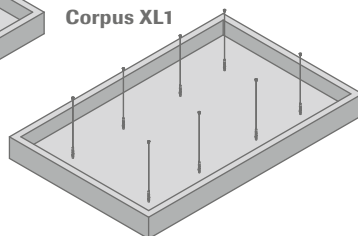

Corpus XXL1

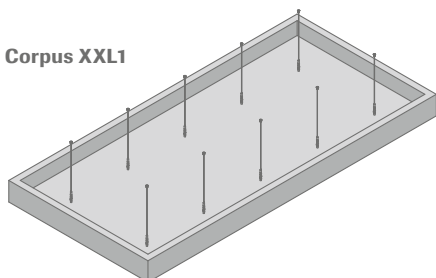

## Corpus

	Länge	Breite	Höhe	Dicke	Sichtseiten	Teile-Nr.	Preis/Stück	L.-Kat.
Corpus S1	520 mm	520 mm	150 mm	40 mm	vlieskaschiert, weiß	00074869	<b>238,70 €</b>	X
Corpus S2	520 mm	520 mm	300 mm	40 mm	vlieskaschiert, weiß	00074870	<b>303,20 €</b>	X
Corpus M1	1120 mm	520 mm	150 mm	40 mm	vlieskaschiert, weiß	00074871	<b>303,20 €</b>	X
Corpus M2	1120 mm	520 mm	300 mm	40 mm	vlieskaschiert, weiß	00074872	<b>348,00 €</b>	X
Corpus L1	1120 mm	1120 mm	150 mm	40 mm	vlieskaschiert, weiß	00074873	<b>348,00 €</b>	X
Corpus L2	1120 mm	1120 mm	300 mm	40 mm	vlieskaschiert, weiß	00074874	<b>430,40 €</b>	X
Corpus XL1	1120 mm	1720 mm	150 mm	40 mm	vlieskaschiert, weiß	00074875	<b>518,80 €</b>	X
Corpus XL2	1120 mm	1720 mm	300 mm	40 mm	vlieskaschiert, weiß	00074876	<b>601,45 €</b>	X
Corpus XXL1	1120 mm	2320 mm	150 mm	40 mm	vlieskaschiert, weiß	00074877	<b>650,60 €</b>	X
Corpus XXL2	1120 mm	2320 mm	300 mm	40 mm	vlieskaschiert, weiß	00074878	<b>732,10 €</b>	X

Verpackungseinheit für alle Segel: 1 Stück pro Paket, Absorptionwerte siehe Druckschrift 1964

## LED-Leuchte-Gesamtpakete

	Länge	Breite	Höhe	Lichtfarbe	Schutzart	Vorschaltgerät	Teile-Nr.	Preis/Stück	L.-Kat.	
<b>Corpus Q1*</b>	520 mm	520 mm	150 mm	4000 K	IP 20	LED-Treiber	SET-CORPUSQ1-4K	<b>auf Anfrage</b>	X	
LED-Panel	520 mm	520 mm	25 mm	4000 K		LED-Treiber	00079615	<b>490,79 €</b>	X	
Q1 Diffusor	520 mm	520 mm	150 mm				00079259	<b>258,78 €</b>	X	
Abhängeset	Set besteht aus Drahtseil, Länge 1500 mm, Seilversteller mit Sicherheitshaken, Deckenbefestiger M6							00080477	<b>44,13 €</b>	X
<b>Corpus Q2*</b>	520 mm	520 mm	300 mm	4000 K	IP 20	LED-Treiber	SET-CORPUSQ2-4K	<b>auf Anfrage</b>	X	
LED-Panel	520 mm	520 mm	25 mm	4000 K		LED-Treiber	00079615	<b>490,79 €</b>	X	
Q2 Diffusor	520 mm	520 mm	300 mm				00079260	<b>286,32 €</b>	X	
Abhängeset	Set besteht aus Drahtseil, Länge 1500 mm, Seilversteller mit Sicherheitshaken, Deckenbefestiger M6							00080477	<b>44,13 €</b>	X
<b>Corpus Q1*</b>	520 mm	520 mm	150 mm	tunable white	IP 20	LED-Treiber	SET-CORPUSQ1-TW	<b>auf Anfrage</b>	X	
LED-Panel	520 mm	520 mm	25 mm	tunable white		LED-Treiber	00079258	<b>882,62 €</b>	X	
Q1 Diffusor	520 mm	520 mm	150 mm				00079259	<b>258,78 €</b>	X	
Abhängeset	Set besteht aus Drahtseil, Länge 1500 mm, Seilversteller mit Sicherheitshaken, Deckenbefestiger M6							00080477	<b>44,13 €</b>	X
<b>Corpus Q2*</b>	520 mm	520 mm	300 mm	tunable white	IP 20	LED-Treiber	SET-CORPUSQ2-TW	<b>auf Anfrage</b>	X	
LED-Panel	520 mm	520 mm	25 mm	tunable white		LED-Treiber	00079258	<b>882,62 €</b>	X	
Q2 Diffusor	520 mm	520 mm	300 mm				00079260	<b>286,32 €</b>	X	
Abhängeset	Set besteht aus Drahtseil, Länge 1500 mm, Seilversteller mit Sicherheitshaken, Deckenbefestiger M6							00080477	<b>44,13 €</b>	X

\* bestehend aus LED Panel, Diffusor und Abhängeset. LED Panel, Diffusoren und Abhängesets müssen nicht separat bestellt werden, sondern sind im Lieferumfang der jeweiligen Teilenummer der Corpus Gesamtpakete enthalten. [Siehe Druckschrift 9630 Einbauleuchten.](#)

 Eingeschränkte Verfügbarkeit je nach Region. Für weitere Informationen wenden Sie sich bitte an unser Customer Service Team: tel: +49 9373 201-0 | info@owa.de

## Montagesets

	Bezeichnung/Abmessungen	Teile-Nr.
Deckenmontage	Corpus S1, S 2, M1, M2, L1, L2	Montageset enthält 4 Stück Seilsets bestehend aus Drahtseil, Länge 1500 mm, Stockschraube mit Seil-Schnellversteller, Deckenbefestiger mit Innengewinde M6, je Deckensegel 1 Stück erforderlich
	Corpus XL1, XL 2	2 x Montageset enthält jeweils 4 Stück Seilsets bestehend aus Drahtseil, Länge 1500 mm, Stockschraube mit Seil-Schnellversteller, Deckenbefestiger mit Innengewinde M6, je Deckensegel 1 Stück erforderlich
	Corpus XXL1, XXL2	1 x Montageset Nr. 00082764 und 1 x Montageset Nr. 00082763. Montagesets enthalten 4 bzw. 6 Stück Seilsets bestehend aus Drahtseil, Länge 1500 mm, Stockschraube mit Seil-Schnellversteller, Deckenbefestiger mit Innengewinde M6, je Deckensegel 1 Stück erforderlich

Pro Deckensegel die jeweiligen Montagesets dazu bestellen. Montagesets sind im Preis enthalten.

Das Montagezubehör für die Deckenmontage ist nur für ruhende und statische Belastung zugelassen und für bewegliche dynamische Lasten ungeeignet.



## Die Kunst der Lichtfuge

### OWAlight

OWAlight ergänzt das Deckensystem S 15b OWAline um eine integrierbare LED-Lichtschiene. Vorteile: edler, dezenter Look bei hoher Lichtleistung und geringem Energieverbrauch. OWAlight gibt es in den Längen 600 mm und 1200 mm. Die Lichtschiene wird wie die systemkonformen Verbindungsprofile einfach in das Deckenraster eingebaut und ist steckerfertig konfektioniert. Ausgeschaltet ist sie im Deckenraster nicht als Lichtschiene erkennbar und stört somit nicht das Gesamterscheinungsbild der Decke.

## OWAlight



### OWAlight – LED-Lichtschienen für S 15b OWAline

Bezeichnung/Abmessungen/Oberfläche	Teile-Nr.	VPE	Preis/St.	L.-Kat.
<b>6 OWAlight 1</b> LED-Lichtschiene, Verbindungsprofil, Länge: 600 mm, Höhe: 38 mm, Breite: 14,3 mm, Außenseite weiß, Innenseite: LED-Lichtband über eine Länge von 600 mm, Schiene steckerfertig konfektioniert, Kabellänge 2000 mm	00072860	1	<b>103,75 €</b>	X
<b>4 OWAlight 2</b> LED-Lichtschiene, Verbindungsprofil, Länge: 1200 mm, Höhe: 38 mm, Breite: 14,3 mm, Außenseite weiß, mit mittiger Stanzung, Innenseite: LED-Lichtband über eine Länge von 600 mm, Schiene steckerfertig konfektioniert, Kabellänge 2000 mm	00072861	1	<b>107,49 €</b>	X
<b>4 OWAlight 3</b> LED-Lichtschiene, Verbindungsprofil, Länge: 1200 mm, Höhe: 38 mm, Breite: 14,3 mm, Außenseite weiß, mit mittiger Stanzung, Innenseite: LED-Lichtband über eine Länge von 1200 mm, Schiene steckerfertig konfektioniert, Kabellänge 2000 mm	00072862	1	<b>193,87 €</b>	X
<b>4a OWAlight 3a</b> LED-Lichtschiene, Verbindungsprofil, Länge: 1200 mm, Höhe: 38 mm, Breite: 14,3 mm, Außenseite weiß, ohne mittige Stanzung, Innenseite: LED-Lichtband über eine Länge von 1200 mm, Schiene steckerfertig konfektioniert, Kabellänge 2000 mm	00072863	1	<b>193,87 €</b>	X
Transformator 100 W, DALI dimmbar*	00076338	1	<b>95,54 €</b>	X
Transformator 240 W, DALI dimmbar*	00076339	1	<b>129,63 €</b>	X
Mehrfachstecker 6-fach	00076182	1	<b>23,20 €</b>	X
Verlängerungskabel mit Stecker und Buchse, Länge: 2000 mm	00070521	1	<b>19,41 €</b>	X

\* Bei den Transformatoren müssen jeweils 10 % Leistungsreserve einbehalten werden.

Die OWAlight-Lichtschienen werden anstelle der Verbindungsprofile Nr. 3514/Nr. 3524 und/oder Nr. 3512 in das System S 15b OWAline eingebaut. Somit lassen sich im Deckenraster quadratische oder rechteckige Lichtrahmen erzeugen. Es können auch einzelne Schienen parallel oder parallel versetzt eingebaut werden. Die Lichtschienen sind steckerfertig konfektioniert und über die Mehrfachstecker mit dem Transformator einfach zu verbinden. OWAconsult erstellt Lichtberechnungen und Verlegepläne für OWAlight unter Angabe der erforderlichen Komponenten. Lichtfarbe in neutralweiß (4000 K). [Siehe Druckschrift 9630 Einbauleuchten.](#)

**Hinweis:** OWAlight-Schienen sind nur mit den Trag- und Verbindungsschienen des Systems S 15b OWAline mit den Bestellnummern 3500, 3512, 3514 und 3524 kombinierbar. Bitte bei der Bestellung immer unten angegebene Deckenkonstruktion mitbestellen. Der Einbau von OWAlight in bereits bestehende S 15b CONSULT Decken ist mit der Beratungsabteilung OWAconsult zu klären. Siehe Druckschrift [1022 S 15b OWAline.](#)

⊗ Eingeschränkte Verfügbarkeit je nach Region. Für weitere Informationen wenden Sie sich bitte an unser Customer Service Team: tel: +49 9373 201-0 | [info@owa.de](mailto:info@owa.de)



### S 15b OWAline – Deckenkonstruktion

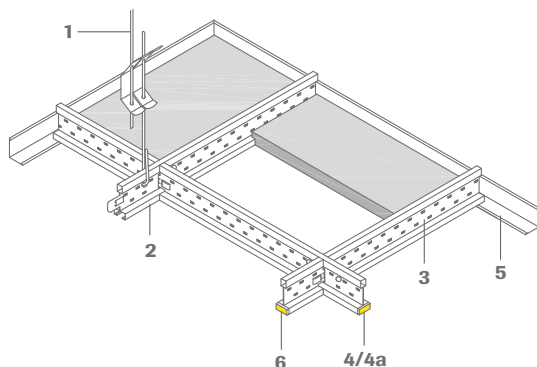

Bestell-Nr.	Bezeichnung/Abmessungen/Oberfläche	Teile-Nr.	VPE	Preis
<b>1</b> 12/30/2	Schnellabhänger mit Doppelspannfeder, Durchmesser: 4 mm, Höchstbelastung: 0,25 KN, max. Spannbereich: 270 mm, es ist ein Drahtüberstand von min. 15 mm einzuhalten	00075052	100 Stück	<b>0,35 €/St.</b>
<b>2</b> 3500	Tragprofil, Höhe: 38 mm, Breite: 14,3 mm, Länge: 3000 mm, Stanzung: 600 mm Außenseite: weiß, Schattennut: weiß	00067006	20 Stück	<b>4,73 €/m</b>
<b>3</b> 3512	Verbindungsprofil, Höhe: 38 mm, Breite: 14,3 mm, Länge: 600 mm, Außenseite: weiß, Schattennut: weiß	00067007	60 Stück	<b>4,73 €/m</b>
<b>3</b> 3514	Verbindungsprofil, Höhe: 38 mm, Breite: 14,3 mm, Länge: 1200 mm Außenseite: weiß, Schattennut: weiß, mit mittiger Stanzung	00067008	60 Stück	<b>4,73 €/m</b>
<b>3</b> 3524	Verbindungsprofil, Höhe: 38 mm, Breite: 14,3 mm, Länge: 1200 mm Außenseite: weiß, Schattennut: weiß, ohne mittige Stanzung	00072343	60 Stück	<b>4,73 €/m</b>
<b>5</b> 51/32G	Wandprofil, Höhe: 32 mm, Breite: 19 mm, Länge: 3000 mm, Sichtseite: weiß	00052885	30 Stück	<b>1,57 €/m</b>
<b>5</b> 1456	Wandprofil, Höhe: 32 mm, Breite: 15 mm, Länge: 3000 mm, Aufkantung: 7,5 mm, Sichtseite: weiß	00072785	10 Stück	<b>1,88 €/m</b>

IC02  
NIC0  
AWA1  
RDS8

INNOVATIVE  
ARCHITECTURE

best of best







## Aufsehen erregend innovativ

### OWAconsult collection

Neben den zusammen mit Hadi Teherani entwickelten Modullösungen baut OWAconsult auch die Palette der Deckenplattensysteme ständig weiter aus. In unserem Team aus Architekten, Akustikern und Designern entstehen Lösungen, die Akustik, Design und Funktionalität miteinander verbinden. Schlagen Sie ein neues Kapitel zum Thema Raumdecken-Design auf!



## Accept no limits!

### OWAplan

Akustik, Brandschutz und Design vereinigt in einem Deckensystem: S 7 OWAplan. Ob in Restaurants, Foyers, Museen, Galerien, Schulen, Einkaufspassagen, Hotels oder im privaten Wohnbereich, OWAplan macht überall eine gute Figur und sorgt für eine angenehme Raumakustik. Feine bis sehr feine Putzstrukturen in weiß oder farbig verleihen der Decke eine klare Eleganz. Natürlich mit Baustoffklassifizierung „nicht brennbar“ nach EN 13501-1, damit auch in Fluren und öffentlichen Gebäuden nichts anbrennt. OWAplan. Accept no limits!

# OWAplan

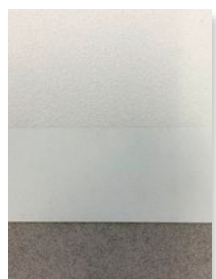

Putzbeschichtung  
OWAplan S (weiß),  
OWAplan XS (weiß)  
oder OWAplan color

Akustikvlies

Putzträgerplatte

Weitere wichtige Informationen und Details zur Montage dieses Deckensystems finden Sie in der OWAplan Verarbeitungsrichtlinie sowie im Verarbeitungsvideo:



## OWAplan – Mineralplatten

Lk/Sk **3**

	Länge	Breite	Dicke	Teile-Nr.	VPE	$\alpha_w$ /NRC*	Preis	L.-Kat
OWAplan <sup>90</sup>	2400 mm	1200 mm	25 mm	00085562	4	0,90/0,90	<b>63,00 €/m<sup>2</sup></b>	X
OWAplan <sup>90</sup>	2400 mm	1200 mm	25 mm	00085563	32	0,90/0,90	<b>51,10 €/m<sup>2</sup></b>	X
OWAplan <sup>70</sup>	2400 mm	1200 mm	20 mm	00085565	5	0,65/0,70	<b>50,35 €/m<sup>2</sup></b>	X
OWAplan <sup>70</sup>	2400 mm	1200 mm	20 mm	00085566	35	0,65/0,70	<b>41,65 €/m<sup>2</sup></b>	X

Bei Auftragsmengen unter 250 m<sup>2</sup> betragen die Rüstkosten 250,00 €.

\*Die Absorptionseigenschaften beziehen sich auf OWAplan S, weiß und OWAplan XS, weiß und sind abhängig von der verwendeten Mineralplatte. OWAplan color kann zu einer minimalen Reduzierung der Absorptionseigenschaften in Abhängigkeit des jeweiligen Farbtons führen. Für weitere Informationen wenden Sie sich bitte an unseren Kundenservice.

## OWAplan Putzsysteme

	Bestell-Nr.	Bezeichnung	Teile-Nr.	VPE/Einheit	Inhalt	Preis	L.-Kat
OWAplan S	2017	OWAplan S Putz, weiß, pastös	00084277	Eimer	15 kg	<b>199,71 €/Eimer</b>	X
OWAplan XS	2018	OWAplan XS Putz, weiß, Pulvermaterial	00084278	Eimer	7,5 kg	<b>379,59 €/Eimer</b>	X
OWAplan color	2025	OWAplan color Putz, pastös, nach RAL- oder NCS-1950-Farbtöne	auf Anfrage	Eimer	15 kg	<b>380,00 €/Eimer</b>	X
Zubehör für Putzsysteme	2016	OWAplan Tape	00084276	Rolle	90 m	<b>21,16 €/Rolle</b>	X
	2015	OWAplan Filler, Pulvermaterial	00084275	Eimer	7,5 kg	<b>142,85 €/Eimer</b>	X



## S 7 Deckenkonstruktion

	Bestell-Nr.	Bezeichnung/Abmessungen/Oberfläche	Teile-Nr.	VPE	Preis
<b>1</b>	2001*1	Nonius-Abhänger-Unterteil für CD-Profil 60 x 27 mm, Länge: 130 mm, Höchstbelastung: 0,40 kN, verzinkt	00079981	100 Stück	<b>0,78 €/St.</b>
	76	Sicherungsstift für Nonius-Abhänger, Länge: ca. 70 mm, Dicke: 3 mm, verzinkt	00070412	100 Stück	<b>0,16 €/St.</b>
<b>2</b>	2003	CD-Profil 60 x 27 mm, Länge: 4000 mm, Tragrost Achsabstand 1000 mm	00065615	12 Stück	<b>3,73 €/m</b>
<b>3</b>	2003	CD-Profil 60 x 27 mm, Länge: 4000 mm, Plattenrost Achsabstand 400 mm	00065615	12 Stück	<b>3,73 €/m</b>
<b>4</b>	2004	Kreuzverbinder, Höhe: 40 mm, Breite: 60 mm, Tiefe: 45 mm, verzinkt	00065616	100 Stück	<b>0,60 €/St.</b>
<b>5</b>	2005	Längsverbinder, Höhe: 25 mm, Breite: 60 mm, Länge: 80 mm, verzinkt	00065617	100 Stück	<b>0,40 €/St.</b>
	2012	U-Hänger für Schrägmontage/als Direktabhänger passend zu Nr. 2003	00079982	100 Stück	<b>0,44 €/St.</b>
	2013	Nonius-Unterteil für Schrägmontage passend zu Nr. 2012	00079983	100 Stück	<b>0,99 €/St.</b>
<b>6</b>	51/22	Wandprofil für 20 mm OWAplan <sup>70</sup> -Platten, Höhe: 50 mm, Breite: 22 mm, Dicke: 0,7 mm, Länge: 3000 mm, Sichtseite: weiß	00065743	10 Stück	<b>11,61 €/m</b>
	51/27	Wandprofil für 25 mm OWAplan <sup>90</sup> -Platten, Höhe: 52 mm, Breite: 27 mm, Dicke: 0,7 mm, Länge: 3000 mm, Sichtseite: weiß	00083070	10 Stück	<b>11,45 €/m</b>
	51/22-O	Wandprofil gebogen, Säulenhalbring für 20 mm OWAplan <sup>70</sup> -Platten		*2	*2
	51/27-O	Wandprofil gebogen, Säulenhalbring für 25 mm OWAplan <sup>90</sup> -Platten		*2	*2
<b>7</b>	2024	Blechschrabe für Nr. 51/22 und Nr. 51/27	00085458	100 Stück	<b>19,26 €/Paket</b>
<b>8</b>	2019	Plattenschraube	00077182	500 Stück	<b>55,55 €/Paket</b>
	8031/13*3	Comfort-Revisionsklappe 340 x 340 mm (Außenmaß) für 20 mm OWAplan <sup>70</sup> -Platten, ohne OWAplan-Platte	00091832	lose	<b>272,71 €/St.</b>
	8031/14*3	Comfort-Revisionsklappe 540 x 540 mm (Außenmaß) für 20 mm OWAplan <sup>70</sup> -Platten, ohne OWAplan-Platte	00091833	lose	<b>292,41 €/St.</b>
	8031/11*3	Comfort-Revisionsklappe 340 x 340 mm (Außenmaß) für 25 mm OWAplan <sup>90</sup> -Platten, ohne OWAplan-Platte	00091834	lose	<b>313,34 €/St.</b>
	8031/12*3	Comfort-Revisionsklappe 540 x 540 mm (Außenmaß) für 25 mm OWAplan <sup>90</sup> -Platten, ohne OWAplan-Platte	00091835	lose	<b>336,07 €/St.</b>
	8069/6	Montagerahmen für OWAplan bestehend aus 2 Stück Rahmenteilen, Länge: 340 mm	00055544	lose	<b>52,01 €/St.</b>
	99/24	Plattenkleber für Revisionsklappe, 310 ml Kartusche	00056803	lose	<b>10,17 €/St.</b>

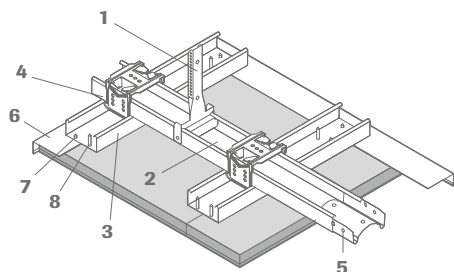

**Materialvorgabe:** Um sicherzustellen, dass die gegebenen Systemeigenschaften eingehalten werden können, sind die in der Preisliste angegebenen Materialien zu verwenden.

Andernfalls erlischt der Gewährleistungsanspruch. | \*1 Verlängerung Nr. 16/... siehe Zubehörliste Seite 52 | \*2 siehe Druckschrift 9001 OWAlifetime collection Preisliste

\*3 Achtung: zusätzliche Abhängung nötig (siehe Druckschrift 1031, Punkt 4.5)



## Authentisch und progressiv

### RAW

Die Produktlinie RAW, bestehend aus zwei verschiedenen Oberflächenvarianten, ist eine neue Kreation des OWA Design Teams. Gemeinsam prägendes Merkmal ist die Ursprünglichkeit in der optischen Anmutung bei gleichzeitig hoher akustischer Leistungsfähigkeit. Besondere Veredelungsschritte bewahren das natürliche Erscheinungsbild der Mineralfaser und ermöglichen die Gestaltung von Räumen in einem völlig neuen, einzigartigen Industriedesign.

## RAW



RAW concrete



RAW grey

## RAW concrete

Lk/Sk **0b**

Länge	Breite	Dicke	Teile-Nr.	VPE	$\alpha_w$ /NRC	Preis	L-Kat
2000 mm	600 mm	20 mm	00091102	8	0,70/0,70	<b>32,85 €/m<sup>2</sup></b>	C

Bei Auftragsmengen unter 250 m<sup>2</sup> betragen die Rüstkosten 250,00 €.

## RAW grey

Lk/Sk **0b**

Länge	Breite	Dicke	Teile-Nr.	VPE	$\alpha_w$ /NRC	Preis	L-Kat
2000 mm	600 mm	20 mm	00091100	8	0,90/0,90	<b>39,25 €/m<sup>2</sup></b>	C

Bei Auftragsmengen unter 250 m<sup>2</sup> betragen die Rüstkosten 250,00 €.

## S 7 Deckenkonstruktion

Bestell-Nr.	Bezeichnung/Abmessungen/Oberfläche	Teile-Nr.	VPE	Preis	
<b>1</b>	2001* <sup>1</sup> 76	Nonius-Abhänger-Unterteil für CD-Profil 60 x 27 mm, Länge: 130 mm, Höchstbelastung: 0,40 kN, verzinkt Sicherungsstift für Nonius-Abhänger, Länge: ca. 70 mm, Dicke: 3 mm, verzinkt	00079981 00070412	100 Stück 100 Stück	<b>0,78 €/St.</b> <b>0,16 €/St.</b>
<b>2</b>	2003	CD-Profil 60 x 27 mm, Länge: 4000 mm, Tragrost Achsabstand 1000 mm	00065615	12 Stück	<b>3,73 €/m</b>
<b>3</b>	2003	CD-Profil 60 x 27 mm, Länge: 4000 mm, Plattenrost Achsabstand 400 mm	00065615	12 Stück	<b>3,73 €/m</b>
<b>4</b>	2004	Kreuzverbinder, Höhe: 40 mm, Breite: 60 mm, Tiefe: 45 mm, verzinkt	00065616	100 Stück	<b>0,60 €/St.</b>
<b>5</b>	2005 2012 2013	Längsverbinder, Höhe: 25 mm, Breite: 60 mm, Länge: 80 mm, verzinkt U-Hänger für Schrägmontage/als Direktabhänger passend zu Nr. 2003 Nonius-Unterteil für Schrägmontage passend zu Nr. 2012	00065617 00079982 00079983	100 Stück 100 Stück 100 Stück	<b>0,40 €/St.</b> <b>0,44 €/St.</b> <b>0,99 €/St.</b>
<b>6</b>	51/22 51/22-O	Winkelprofil, Höhe: 50 mm, Breite: 22 mm, Dicke: 0,7 mm, Länge: 3000 mm, Sichseite: weiß Winkelprofil gebogen, Säulenhälbring	00065743	10 Stück *2	<b>11,61 €/m</b> <b>*2</b>
<b>7</b>	2024	Blechschraube für Nr. 51/22	00083070	100 Stück	<b>19,26 €/Paket</b>
<b>8</b>	2026	Plattenschraube, Farbton natural grey	00091290	250 Stück	<b>14,65 €/Paket</b>
	8031/9	Comfort-Revisionsklappe 340 x 340 mm (Außenmaß) für 20 mm RAW-Platten, ohne RAW-Platte Achtung: zusätzliche Abhängung nötig (siehe Montageanleitung RAW)	00078283	lose	<b>272,71 €/St.</b>
	8031/10	Comfort-Revisionsklappe 540 x 540 mm (Außenmaß) für 20 mm RAW-Platten, ohne RAW-Platte Achtung: zusätzliche Abhängung nötig (siehe Montageanleitung RAW)	00078284	lose	<b>292,41 €/St.</b>
	8069/6	Montagerahmen für RAW bestehend aus 2 Stück Rahmenteilen, Länge: 340 mm	00055544	lose	<b>52,01 €/St.</b>
	99/24	Plattenkleber für Revisionsklappe, 310 ml Kartusche	00056803	lose	<b>10,17 €/St.</b>

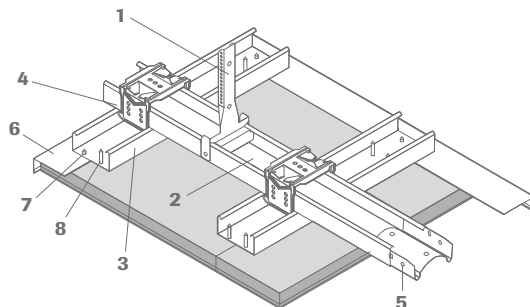

**Materialvorgabe:** Um sicherzustellen, dass die gegebenen Systemeigenschaften eingehalten werden können, sind die in der Preisliste angegebenen Materialien zu verwenden. Andernfalls erlischt der Gewährleistungsanspruch.

\*<sup>1</sup> Verlängerung Nr. 16/... siehe Zubehörliste Seite 52 | \*<sup>2</sup> siehe Druckschrift 9001\_OWAlifetime collection Preisliste  
Siehe [Druckschrift 1037 Verlegeanleitung](#).

## Raumakustik im puristischen Industrie-Design

### RAW im halbverdeckten System S 18p

Die neue Systemdecke RAW S 18p ist eine leicht montierbare, halbverdeckte Variante mit Bandrastern im passend abgestimmten Farbton „natural grey“. Zur Wahl stehen puristische Deckenelemente RAW concrete, RAW grey und Tecta Mesh. Entdecken Sie vollkommen neue Freiräume mit einem Industrie-Design, das sowohl ästhetisch als auch akustisch überzeugt. RAW grey beispielsweise sorgt für eine Absorptionsleistung  $\alpha_w$  von 0,9.

## RAW



RAW concrete



RAW grey

## Verlegung mit Schrägaussteifung:

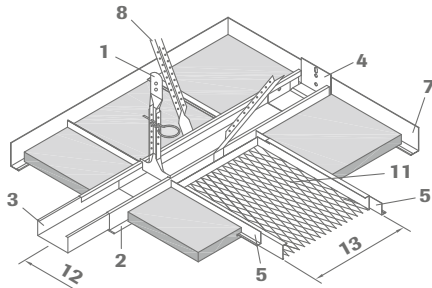

## Verlegung mit CW-Profilen:

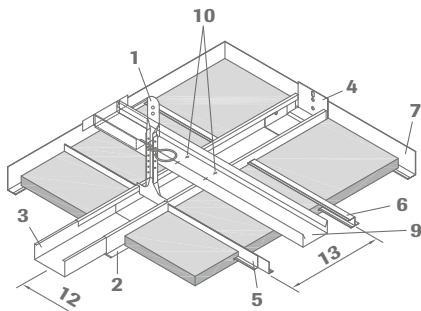

## RAW concrete

Lk/Sk

1 E 3

Länge	Breite	Dicke	Teile-Nr.	VPE	$\alpha_w$ /NRC	Preis	L-Kat
1200 mm	600 mm	20 mm	00091103	8	0,70/0,70	<b>32,85 €/m<sup>2</sup></b>	X

Bei Auftragsmengen unter 250 m<sup>2</sup> betragen die Rüstkosten 250,00 €.

## RAW grey

Lk/Sk

1 E 3

Länge	Breite	Dicke	Teile-Nr.	VPE	$\alpha_w$ /NRC	Preis	L-Kat
1200 mm	600 mm	20 mm	00091101	8	0,90/0,90	<b>55,65 €/m<sup>2</sup></b>	X

Bei Auftragsmengen unter 250 m<sup>2</sup> betragen die Rüstkosten 250,00 €.

## OWAtecta Mesh - R 42 x 13 - Rahmentyp E

Länge	Breite	Dicke	Teile-Nr.	VPE	$\alpha_w$ /NRC	Preis	L-Kat
1200 mm	600 mm	20 mm	00092523	6	0,90/0,90	<b>150,55 €/m<sup>2</sup></b>	X



## S 18p RAW Deckenkonstruktion

Bestell-Nr.	Bezeichnung/Abmessungen/Oberfläche	Teile-Nr.	VPE	Preis
<b>1</b> 79/100	Nonius-Abhänger passend zu Nr. 80/100G	00001310	100 Stück	<b>0,52 €/St.</b>
16/...	Nonis-Abhänger-Verlängerung passend zu Nr. 79/100	auf Anfrage	je nach Länge 100 Stück oder 25 Stück	<b>je nach Länge</b>
76	Sicherungsstift für Nonius-Abhänger, Länge: ca. 70 mm, Dicke: 3 mm, verzinkt	00070412	100 Stück	<b>0,16 €/St.</b>
<b>2</b> 80/100G	Bandrasterprofil, Sichtseite: natural grey	00091225	8 Stück	<b>13,00 €/m</b>
<b>3</b> 82/100G	Kupplung	00054620	25 Stück	<b>1,07 €/St.</b>
<b>4</b> 75/100G	Wandanker für Nr. 80/100G	00084264	25 Stück	<b>0,92 €/St.</b>
<b>5</b> 37	L-Profil, Länge: 1200 mm	00013740	50 Stück	<b>1,58 €/m</b>
<b>6</b> 20	Z-Profil, Länge: 3000 mm, Zuschnitt vor Ort	00036196	25 Stück	<b>1,90 €/m</b>
51/20 oder 50/22	Wandprofil, Sichtseite: natural grey oder Stufenwandprofil, Sichtseite: natural grey	00091226	10 Stück	<b>6,65 €/m</b>
<b>7</b> 17/80	Dreieckaussteifung	00091229	15 Stück	<b>7,15 €/m</b>
<b>8</b>	CW-Profil, handelsüblich	00001074	100 Stück	<b>0,50 €/St.</b>
<b>9</b>	Verschraubung			
<b>10</b>	Metall-Kassette Mesh, Farbton: natural grey, Rahmentyp E	auf Anfrage	-	<b>auf Anfrage</b>
<b>11</b>	Bandraster-Achsabstand			
<b>12</b>	Aussteifungsprofil-Achsabstand: 600 mm			

Weitere Details siehe [Systemblatt S 18p RAW](#).

IC 0 2  
N I C 0  
A W A 1  
R D S 8

INNOVATIVE  
ARCHITECTURE

best of best

## Die perfekte Harmonie aus Design und Akustik

### Creaprint Wandabsorber

Die Creaprint Wandabsorber haben eine hohe akustische Wirksamkeit und schaffen so eine Atmosphäre, die Kommunikation und Konzentration gleichermaßen fördert. Kombinieren Sie die Wandabsorber zu wirkungsvollen Designs. Die verschiedenen Flächengrößen bieten Spielräume für Ihre Raumkreationen und lassen sich in unterschiedlichsten Geometrien an der Wand anbringen.





## Creaprint Wandabsorber



Motivbeispiel: Vogel

### Creaprint Wandabsorber

	Länge	Breite	Dicke	Sichtseiten	Teile-Nr.	Preis	L.-Kat.
Creaprint Wandabsorber one	1200 mm	1200 mm	40 mm	vlieskaschiert weiß	00091111	<b>auf Anfrage</b>	X
Creaprint Wandabsorber plus	1800 mm	1200 mm	40 mm	vlieskaschiert weiß	00091264	<b>auf Anfrage</b>	X
Creaprint Wandabsorber grande	2400 mm	1200 mm	40 mm	vlieskaschiert weiß	00091265	<b>auf Anfrage</b>	X

Verpackungseinheit für alle Wandabsorber: 1 Stück pro Paket

Motiv individuell wählbar | Druck vollflächig auf der Sichtseite, Rand: weiß

Für Auftragsmengen unter 100 m<sup>2</sup> fallen 320,00 € Rüstkosten an. Bei Auftragsmengen von 100 - 250 m<sup>2</sup> betragen die Rüstkosten 195,00 €.

Kosten für Datenübernahme: einmalig 38,00 €/Motiv netto.

Kosten für Datenaufbereitung bzw. -bearbeitung nach Aufwand

### Montagezubehör für Creaprint Wandabsorber one/plus

	Bezeichnung/Abmessungen	Teile-Nr.
Wandmontage	Set enthält 4 Wandkrallen	00073602

Pro Wandabsorber je ein Montageset dazu bestellen. Montageset ist im Preis enthalten.

### Montagezubehör für Creaprint Wandabsorber grande

	Bezeichnung/Abmessungen	Teile-Nr.
Wandmontage	Set enthält 6 Wandkrallen	00073603

Pro Wandabsorber je ein Montageset dazu bestellen. Montageset ist im Preis enthalten.



Wandkralle für die Wandmontage

IC 0 2  
 N I C 0  
 A W A 1  
 R D S 8

INNOVATIVE  
 ARCHITECTURE

best of best

## So leicht geht gute Raumakustik

### Curve Deckensegel

Die Deckensegel Curve 1 (konvexe Form) und Curve 2 (konkave Form) sind aus Glaswolle gefertigt und daher echte Leichtgewichte an der Decke. Die Kanten beider Varianten sind weiß, endbehandelt. Deshalb lassen sie sich sowohl einzeln als auch untereinander zu interessanten Formationen verlegen. Die bis zu einem Maß von 1200 x 1100 mm erhältlichen Module können mit farbigem Stoff bezogen werden – für noch mehr Gestaltungsfreiheit an der Decke.

## Curve Deckensegel

Curve 1

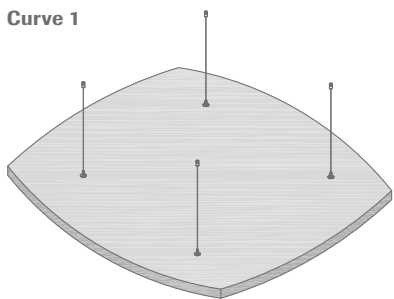

Curve 2

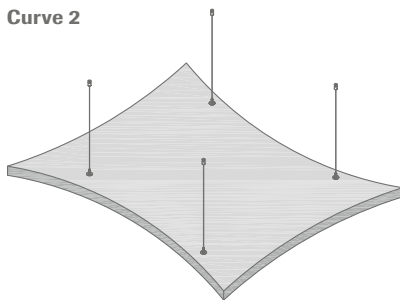

### Curve 1

Länge	Breite	Dicke	Sichtseite	Teile-Nr.	Preis	L.-Kat.
1200 mm	1100 mm	40 mm	vlieskaschiert, weiß	00074785	<b>241,30 €/St.</b>	X
1200 mm	1100 mm	40 mm	farbiger Stoffbezug	auf Anfrage	<b>262,15 €/St.</b>	X

### Curve 2

Länge	Breite	Dicke	Sichtseite	Teile-Nr.	Preis	L.-Kat.
1100 mm	910 mm	40 mm	vlieskaschiert, weiß	00074786	<b>204,35 €/St.</b>	X
1100 mm	910 mm	40 mm	farbiger Stoffbezug	auf Anfrage	<b>221,80 €/St.</b>	X

Verpackungseinheit für alle Segel: 1 Stück pro Paket

Bei den vlieskaschierten, weißen Deckensegeln Curve 1 und Curve 2 sind 1 Paar Handschuhe im Karton und im Preis inkludiert. Farbiger Stoffbezug und Absorptionwerte siehe Druckschrift 1964 Deckensegel.

### Montagezubehör

	Bezeichnung/Abmessungen	Teile-Nr.
Deckenmontage	Set enthält 4 Seilsets bestehend aus Drahtseil, Länge 1500 mm, Stockschraube mit Seil-Schnellversteller, Deckenbefestiger M6	00082764
Direktmontage	Set enthält 2 Z-Haken und 2 Stockschrauben, für die 4 Befestigungspunkte werden 2 Sets benötigt	00088137
Wandmontage	Set enthält 4 Wandkrallen	00073602

Pro Segel/Wandabsorber sind die Montagesets dazu zu bestellen. **Montageset ist im Preis enthalten.**

Bei der Wandmontage reduziert sich die Absorption auf  $\alpha_w = 0,90$  und  $NRC = 0,85$ . Siehe [Druckschrift 9558 Schallschutz](#).

In die Curve Deckensegel kann die OWAlumino 1 Einbauleuchte mit dem dazugehörigen Befestigungssatz 44 vor Ort eingesetzt werden. Weitere Details siehe Seite 49.



Seilset  
für die Deckenmontage



Wandkralle  
für die Wandmontage

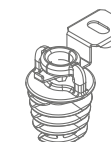

Z-Haken  
für die Direktmontage

I C O 2  
N I C 0  
A W A 1  
R D S 8INNOVATIVE  
ARCHITECTURE

best award

## Geometrie des Exklusiven

### Selecta Deckensegel

Sie sind formbewusst und haben hohe akustische Ansprüche an Ihre Arbeitsumgebung? Dann entscheiden Sie sich für Selecta, eine exklusive Serie aus leichten Glaswolle-Absorbern mit hoher akustischer Wirksamkeit. Sieben markante Grundformen mit weißen Untersichten stehen zur Wahl. Sie lassen sich frei zu ausdrucksstarken Geometrien kombinieren. Die vlieskaschierten, in verschiedenen Flächengrößen angebotenen Deckensegel werden mit Seilen und Deckenbefestigern abgehängt. Dies eröffnet zahlreiche Optionen für kreative Akustiklösungen praktisch unter jeder Konstruktion.

## Selecta Deckensegel

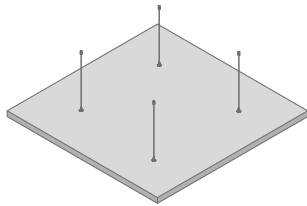

In die Selecta Deckensegel können die OWAumino 1 oder OWAumino 2 Einbauleuchten mit dem dazugehörigen Befestigungssatz 44 vor Ort eingesetzt werden. Weitere Details siehe Seite 49.

## Selecta vlieskaschiert

	Länge	Breite	Dicke	Sichtseiten	Teile-Nr.	Preis	L.-Kat.
Selecta one	1200 mm	1200 mm	40 mm	weiß	00074782	<b>214,45 €/St.*</b>	B
				grau	00093110	<b>226,00 €/St.*</b>	X
				schwarz	00093109	<b>226,00 €/St.*</b>	X
Selecta plus	1800 mm	1200 mm	40 mm	weiß	00074783	<b>281,60 €/St.*</b>	B
				grau	00093112	<b>299,20 €/St.*</b>	X
				schwarz	00093111	<b>299,20 €/St.*</b>	X
Selecta grande	2400 mm	1200 mm	40 mm	weiß	00074780	<b>382,50 €/St.*</b>	B
				grau	00093114	<b>407,15 €/St.*</b>	X
				schwarz	00093113	<b>407,15 €/St.*</b>	X
Selecta grande XL	3000 mm	1200 mm	40 mm	weiß	00092154	<b>560,00 €/St.*</b>	X
				grau	00093116	<b>610,40 €/St.*</b>	X
				schwarz	00093115	<b>610,40 €/St.*</b>	X

\* Montageset (siehe Seite 31) im Preis enthalten, 1 Paar Handschuhe sind im Karton und im Preis inkludiert  
Verpackungseinheit für alle Segel: 1 Stück pro Paket | Absorptionswerte siehe Druckschrift 1964 Deckensegel

## Selecta farbiger Stoffbezug

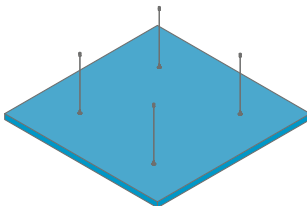

	Länge	Breite	Dicke	Sichtseiten	Teile-Nr.	Preis	L.-Kat.
Selecta one	1200 mm	1200 mm	40 mm	gemäß Stoffmuster Seiten 44 und 45	auf Anfrage	<b>243,75 €/St.*</b>	X
Selecta plus	1800 mm	1200 mm	40 mm		auf Anfrage	<b>323,65 €/St.*</b>	X
Selecta grande	2400 mm	1200 mm	40 mm		auf Anfrage	<b>429,10 €/St.*</b>	X
Selecta grande XL	3000 mm	1200 mm	40 mm		auf Anfrage	<b>629,00 €/St.*</b>	X

\* Montageset (siehe Seite 31) im Preis enthalten, 1 Paar Handschuhe sind im Karton und im Preis inkludiert  
Verpackungseinheit für alle Segel: 1 Stück pro Paket | Absorptionswerte siehe Druckschrift 1964 Deckensegel

Selecta one

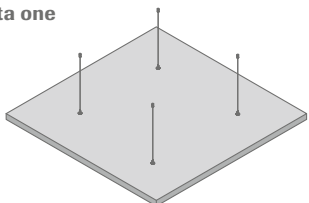

Selecta plus

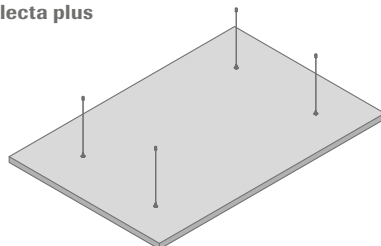

Selecta grande

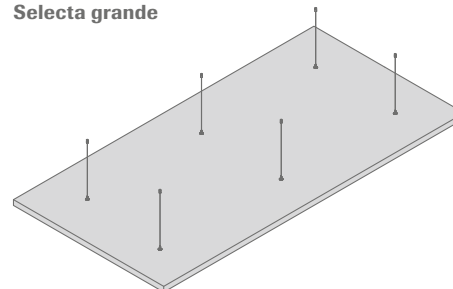

Selecta grande XL

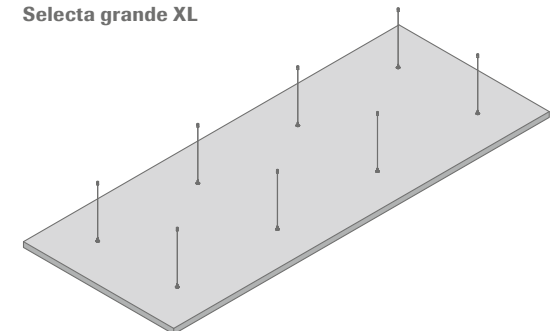

## Selecta Deckensegel

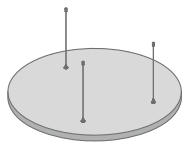

### Selecta loop vlieskaschiert

	Länge	Breite	Dicke	Sichtseiten	Teile-Nr.	Preis	L.-Kat.
Selecta loop 800	Durchmesser 800 mm	40 mm		weiß	00077120	<b>155,20 €/St.*</b>	X
				grau	00093118	<b>162,95 €/St.*</b>	X
				schwarz	00093117	<b>162,95 €/St.*</b>	X
Selecta loop 1000	Durchmesser 1000 mm	40 mm		weiß	00077180	<b>190,60 €/St.*</b>	X
				grau	00093120	<b>199,50 €/St.*</b>	X
				schwarz	00093119	<b>199,50 €/St.*</b>	X
Selecta loop 1200	Durchmesser 1200 mm	40 mm		weiß	00074781	<b>206,00 €/St.*</b>	B
				grau	00093122	<b>216,30 €/St.*</b>	X
				schwarz	00093121	<b>216,30 €/St.*</b>	X

\* Montageset (siehe Seite 31) im Preis enthalten, 1 Paar Handschuhe sind im Karton und im Preis inkludiert  
Verpackungseinheit für alle Segel: 1 Stück pro Paket | Absorptionswerte siehe Druckschrift 1964 Deckensegel

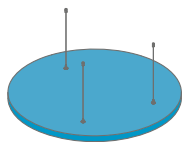

### Selecta loop farbiger Stoffbezug

	Länge	Breite	Dicke	Sichtseiten	Teile-Nr.	Preis	L.-Kat.
Selecta loop 800	Durchmesser 800 mm	40 mm		gemäß Stoffmuster Seiten 44 und 45	auf Anfrage	<b>180,65 €/St.*</b>	X
Selecta loop 1000	Durchmesser 1000 mm	40 mm			auf Anfrage	<b>228,60 €/St.*</b>	X
Selecta loop 1200	Durchmesser 1200 mm	40 mm			auf Anfrage	<b>248,45 €/St.*</b>	X

\* Montageset (siehe Seite 31) im Preis enthalten  
Verpackungseinheit für alle Segel: 1 Stück pro Paket | Absorptionswerte siehe Druckschrift 1964 Deckensegel

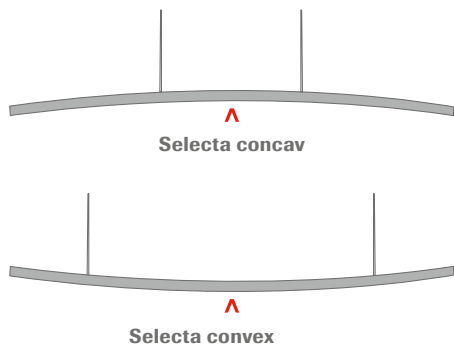

### Selecta concav und convex vlieskaschiert

	Länge	Breite	Dicke	Sichtseiten	Teile-Nr.	Preis	L.-Kat.
Selecta concav	1200 mm	1200 mm	40 mm	weiß	00076262	<b>332,95 €/St.*</b>	X
Selecta convex	1200 mm	1200 mm	40 mm	weiß	00076263	<b>332,95 €/St.*</b>	X

\* Montageset (siehe Seite 31) im Preis enthalten, 1 Paar Handschuhe sind im Karton und im Preis inkludiert  
Verpackungseinheit für alle Segel: 1 Stück pro Paket | Absorptionswerte siehe Druckschrift 1964 Deckensegel

## Montagesets



Seilset für die Deckenmontage

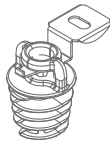

Z-Haken für die Direktmontage



Wandkralle für die Wandmontage

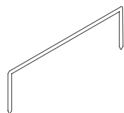

Verbindungsclammer für die Montage zweier oder mehrerer Selecta-Segel aneinander

### Montagezubehör für Selecta one/plus/flex

	Bezeichnung/Abmessungen	Teile-Nr.
Deckenmontage	Set enthält 4 Seilsets bestehend aus Drahtseil, Länge 1500 mm, Stockschraube mit Seil-Schnellversteller, Deckenbefestiger M6	00082764
Direktmontage	Set enthält 2 Z-Haken und 2 Stockschrauben, für die 4 Befestigungspunkte werden 2 Sets benötigt	00088137
Wandmontage	Set enthält 4 Wandkrallen	00073602
Verbindungsclammer	Befestigungsabstand der Verbindungsclammern < 300 mm, VPE: 25 Stück	00080545

### Montagezubehör für Selecta grande/flex

	Bezeichnung/Abmessungen	Teile-Nr.
Deckenmontage	Set enthält 6 Seilsets bestehend aus Drahtseil, Länge 1500 mm, Stockschraube mit Seil-Schnellversteller, Deckenbefestiger M6	00082763
Direktmontage	Set enthält 2 Z-Haken und 2 Stockschrauben, für die 6 Befestigungspunkte werden 3 Sets benötigt	00088137
Wandmontage	Set enthält 6 Wandkrallen	00073603
Verbindungsclammer	Befestigungsabstand der Verbindungsclammern < 300 mm, VPE: 25 Stück	00080545

### Montagezubehör für Selecta grande XL

	Bezeichnung/Abmessungen	Teile-Nr.
Deckenmontage	2 x Set enthält 4 Seilsets bestehend aus Drahtseil, Länge 1500 mm, Stockschraube mit Seil-Schnellversteller, Deckenbefestiger M6	00082764
Direktmontage	Set enthält 2 Z-Haken und 2 Stockschrauben, für die 8 Befestigungspunkte werden 4 Sets benötigt	00088137
Wandmontage	2 x Set für Selecta one/plus/flex: enthält je 4 Wandkrallen	00073602
Verbindungsclammer	Befestigungsabstand der Verbindungsclammern < 300 mm, VPE: 25 Stück	00080545

### Montagezubehör für Selecta convex und concav

	Bezeichnung/Abmessungen	Teile-Nr.
Deckenmontage	Set enthält 4 Seilsets bestehend aus Drahtseil, Länge 1500 mm, Stockschraube mit Seil-Schnellversteller, Deckenbefestiger M6	00082764
Verbindungsclammer	Befestigungsabstand der Verbindungsclammern < 300 mm, VPE: 25 Stück	00080545

### Montagezubehör für Selecta loop/flex

	Bezeichnung/Abmessungen	Teile-Nr.
Deckenmontage	Set enthält 3 Seilsets bestehend aus Drahtseil, Länge 1500 mm, Stockschraube mit Seil-Schnellversteller, Deckenbefestiger M6	00082762
Direktmontage	Set enthält 2 Z-Haken und 2 Stockschrauben, für die 3 Befestigungspunkte werden 2 Sets benötigt	00088137
Wandmontage	Set enthält 6 Wandkrallen für 2 Selecta loop	00073603
Verbindungsclammer	Befestigungsabstand der Verbindungsclammern < 300 mm, VPE: 25 Stück	00080545

**Die Montagesets sind im Preis enthalten. Pro Segel/Wandabsorber sind die Montagesets dazu zu bestellen.**  
 Siehe [Druckschrift 1587 Absorber](#).

Das Montagezubehör für die Deckenmontage und Direktmontage ist nur für ruhende und statische Belastung zugelassen und für bewegliche dynamische Lasten ungeeignet.

IC 0 2  
NIC 0  
AWA 1  
RDS 8

INNOVATIVE  
ARCHITECTURE

best of best

## Gestalterischer Freiraum für Ihre Akustik

### Selecta flex Deckensegel

Entdecken Sie die Freiheit in der Raumgestaltung mit unserem maßgeschneiderten Akustik Deckensegel! Dank unserer Flexibilität in der Produktion können Sie Ihre persönlichen Vorstellungen von Form und Größe verwirklichen und gleichzeitig für eine optimale Akustik in Ihrem Raum sorgen. Lassen Sie Ihrer Kreativität freien Lauf und gestalten Sie eine einzigartige Atmosphäre, die sowohl ästhetisch ansprechend als auch funktional ist.



## Selecta flex Deckensegel

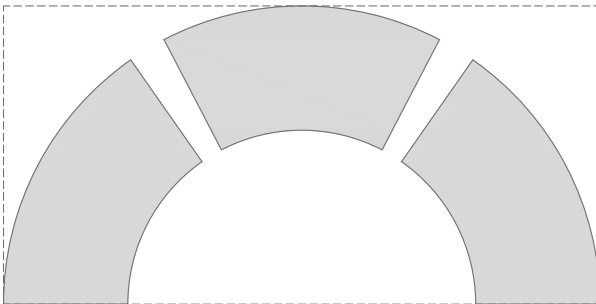
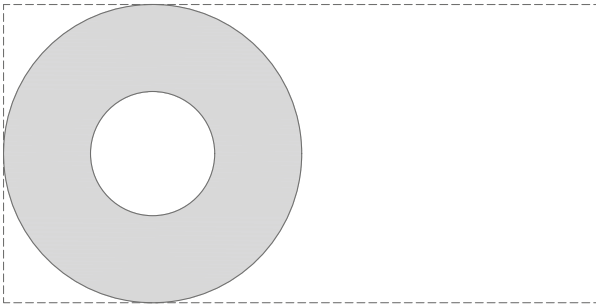
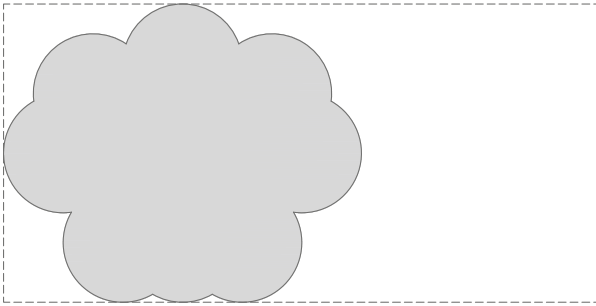

### Selecta flex vlieskaschiert

Länge	Breite	Dicke	Sichtseiten	Teile-Nr.	Preis	L.-Kat.
max. 2400 mm	max. 1200 mm	40 mm	weiß	auf Anfrage	<b>auf Anfrage*</b>	X
max. 2400 mm	max. 1200 mm	40 mm	grau	auf Anfrage	<b>auf Anfrage*</b>	X
max. 2400 mm	max. 1200 mm	40 mm	schwarz	auf Anfrage	<b>auf Anfrage*</b>	X

\*Montageset (siehe Seite 31) im Preis enthalten, 1 Paar Handschuhe sind im Karton und im Preis inkludiert  
 Verpackungseinheit für alle Segel: 1 Stück pro Paket | Alle Formen müssen vorher auf Machbarkeit geprüft werden. | Absorptionwerte und benötigtes Montagezubehör abhängig von gewünschter Geometrie.

### Selecta flex farbiger Stoffbezug

Länge	Breite	Dicke	Sichtseiten	Teile-Nr.	Preis	L.-Kat.
max. 2400 mm	max. 1200 mm	40 mm	gemäß Stoffmuster Seiten 44 und 45	auf Anfrage	<b>auf Anfrage*</b>	X

\*Montageset (siehe Seite 31) im Preis enthalten.  
 Verpackungseinheit für alle Segel: 1 Stück pro Paket | Alle Formen müssen vorher auf Machbarkeit geprüft werden. | Absorptionwerte und benötigtes Montagezubehör abhängig von gewünschter Geometrie.

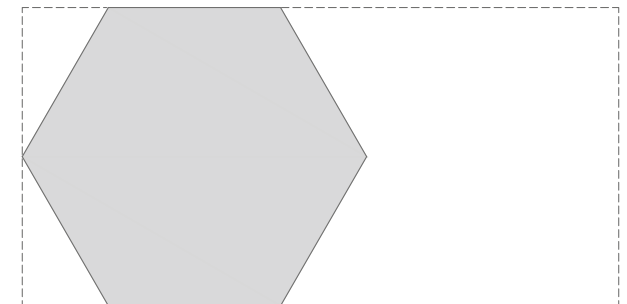
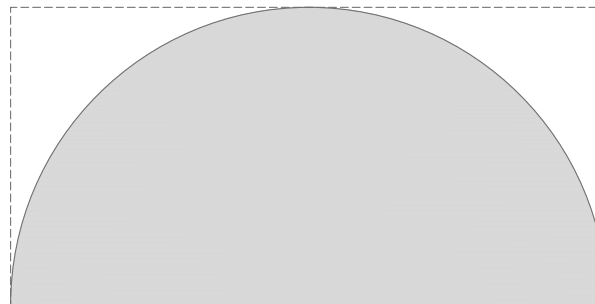



## Formvollendet und funktional

### Selecta Metall Deckensegel

Funktionales Design und beste Akustik – Selecta Metall erfüllt höchste Ansprüche an ein Deckensegel. Sie haben die Wahl zwischen drei verschiedenen Abmessungen und zwei Perforationen. Mittels Gewindestäben lassen sich die Deckensegel leicht in Position bringen. Alle Selecta Metall Produkte sind mit einem akustischen Vlies hinterlegt und bieten damit große Gestaltungsspielräume für eine ästhetische und akustische Deckengestaltung.

## Selecta Metall Deckensegel

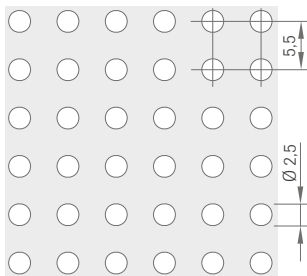

**Rg2516** | Ø 2,5 mm | 16 % freier Querschnitt

### Selecta Metall Rg2516

	Länge	Breite	Dicke	Perforation	Teile-Nr.	$\alpha_w$ /NRC	Preis	L.-Kat.
Selecta Metall one	1200 mm	1200 mm	50 mm	Rg2516	00092132	0,80/0,75	<b>214,45 €/St.</b>	X
Selecta Metall plus	1800 mm	1200 mm	50 mm	Rg2516	00092133	0,80/0,75	<b>292,86 €/St.</b>	X
Selecta Metall grande	2400 mm	1200 mm	50 mm	Rg2516	00092134	0,80/0,75	<b>382,50 €/St.</b>	X

Verpackungseinheit für alle Segel: 1 Stück pro Paket | **Sonderformate/Sonderformen auf Anfrage.** Mindermengenzuschlag 350,00 €/Abruf bei Bestellung von Sonderformaten/Sonderformen unter 35 Stück. | Absorptionswerte siehe Druckschrift 1964 Deckensegel

Die Deckensegel sind vor Ort mit Gewindestäben M6 in entsprechender Zahl zu montieren.  
Gewindestäbe sind nicht im Lieferumfang enthalten.

**Selecta Metall one**

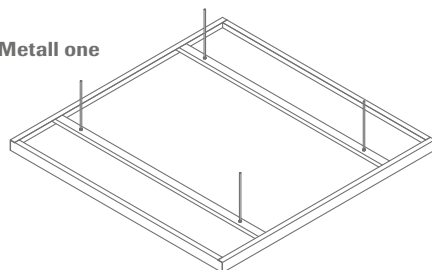

4 Gewindestäbe M6

**Selecta Metall plus**

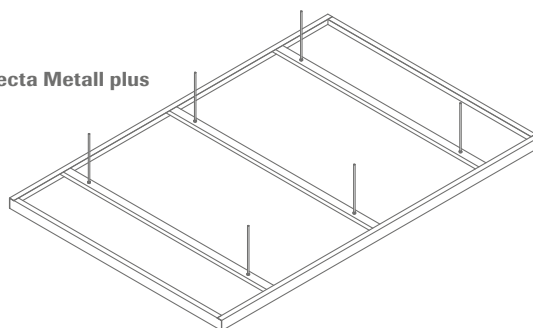

6 Gewindestäbe M6

**Selecta Metall grande**

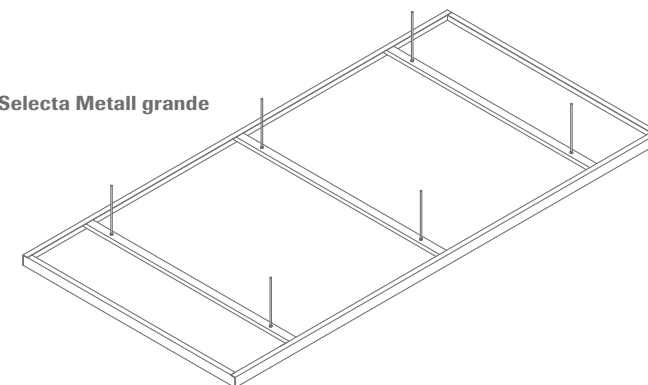

6 Gewindestäbe M6

I C O 2  
N I C 0  
A W A 1  
R D S 8INNOVATIVE  
ARCHITECTURE

best of best

## Neue Dimensionen der Kreativität

### FreeStyle Lamellen

Freestyle sorgt für gestalterische Freiräume und ermöglicht eine individuelle Akzentuierung. Die Kombinationsmöglichkeiten sind beinahe grenzenlos. Ganz gleich, ob die Elemente horizontal oder vertikal angeordnet werden. Dank der höhenverstellbaren Abhängung schweben die von dünnen Seilen gehaltenen FreeStyle-Lamellen „frei“ im Raum. Dies verleiht dem Deckenbereich und der gesamten Räumlichkeit einen sehr eindrucksvollen, großzügigen Charakter.

# FreeStyle Lamellen

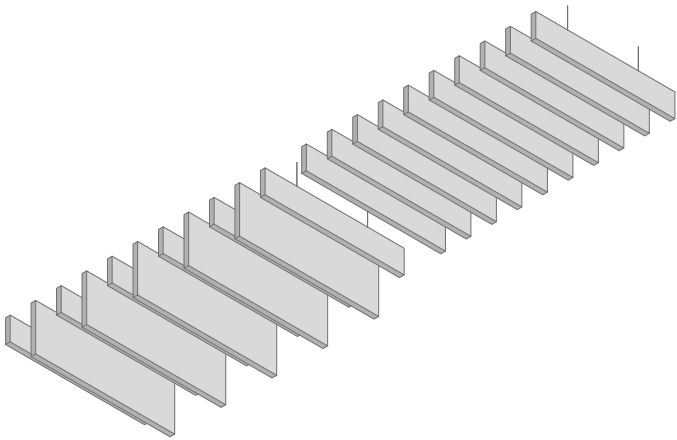

## FreeStyle vlieskaschiert

Lk/Sk

3

	Länge	Höhe	Dicke	Teile-Nr.	Farbe Stoffbezug	VPE	Preis/Paket	L.-Kat.
FreeStyle S	1200 mm	200 mm	40 mm	00076308	weiß	6	<b>208,10 €*</b>	X
				00093124	grau		<b>218,00 €*</b>	X
				00093123	schwarz		<b>218,00 €*</b>	X
FreeStyle M	1200 mm	400 mm	40 mm	00076639	weiß	3	<b>196,95 €*</b>	X
				00093126	grau		<b>203,35 €*</b>	X
				00093125	schwarz		<b>203,35 €*</b>	X
FreeStyle L	1200 mm	600 mm	40 mm	00076796	weiß	2	<b>188,90 €*</b>	X
				00093128	grau		<b>197,90 €*</b>	X
				00093127	schwarz		<b>197,90 €*</b>	X

\* Bei den vlieskaschierten FreeStyle Lamellen S, M und L sind 1 Paar Handschuhe im Karton und im Preis inkludiert.  
Montageset siehe Seite 40/41 | Pro Lamelle je ein Montageset dazu bestellen. | Absorptionswerte siehe Druckschrift 1964 Deckensegel.

## FreeStyle farbiger Stoffbezug

Lk/Sk

3

	Länge	Höhe	Dicke	Teile-Nr.	Farbe Stoffbezug	VPE	Preis/Paket	L.-Kat.
FreeStyle S	1200 mm	200 mm	40 mm	auf Anfrage	gemäß Stoffmuster Seiten 44 und 45	6	<b>271,10 €</b>	X
FreeStyle M	1200 mm	400 mm	40 mm	auf Anfrage		3	<b>240,08 €</b>	X
FreeStyle L	1200 mm	600 mm	40 mm	auf Anfrage		2	<b>239,56 €</b>	X

Montageset siehe Seite 40/41 | Pro Lamelle je ein Montageset dazu bestellen. | Absorptionswerte siehe Druckschrift 1964 Deckensegel.

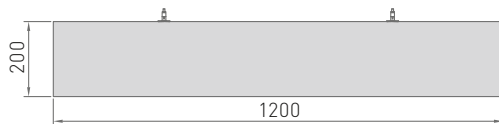

FreeStyle S

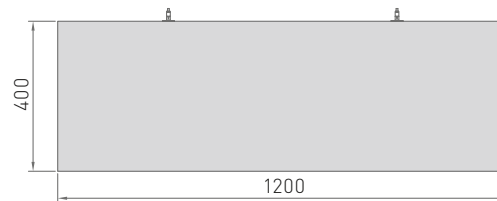

FreeStyle M

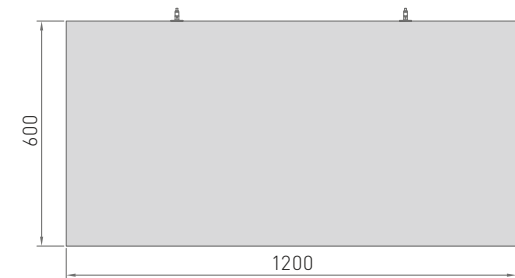

FreeStyle L

## Maßgeschneiderte Lamellen für Ihren Raum

### FreeStyle flex Lamellen

Gestalten Sie Ihren Raum nach Ihren Wünschen mit unseren individuell angepassten Lamellen! Unsere flexiblen Fertigungsmöglichkeiten erlauben es Ihnen, spezifische Formen und Abmessungen zu realisieren und gleichzeitig die Lichtverhältnisse perfekt zu steuern. Bringen Sie Ihre Ideen ein und kreieren Sie eine einzigartige Umgebung, die sowohl optisch ansprechend als auch praktisch ist.

## FreeStyle flex Lamellen

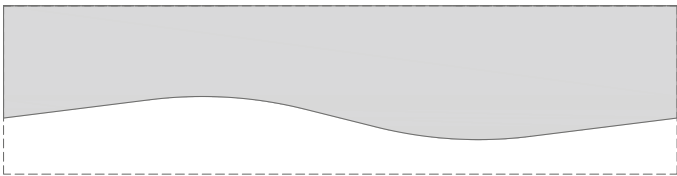
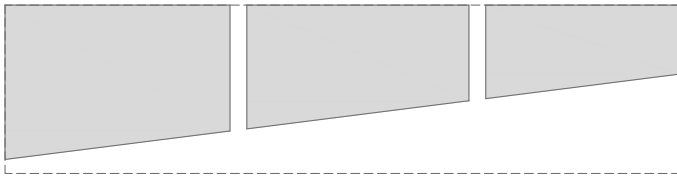

Designvorschläge | Die Strichlinie bildet die maximal mögliche Größe (2400 x 600 mm) ab.

### FreeStyle flex vlieskaschiert

Lk/Sk **3**

	Länge	Höhe	Dicke	Teile-Nr.	Farbe Stoffbezug	VPE	Preis/Paket	L.-Kat.
FreeStyle flex	max. 2400 mm	max. 600 mm	40 mm	auf Anfrage	weiß		<b>auf Anfrage</b>	X
				auf Anfrage	grau	auf Anfrage	<b>auf Anfrage</b>	X
				auf Anfrage	schwarz		<b>auf Anfrage</b>	X

Montageset siehe Seite 40/41 | Alle Formen müssen vorher auf Machbarkeit geprüft werden. | Absorptionswerte und benötigtes Montagezubehör abhängig von gewünschter Geometrie.

### FreeStyle flex farbiger Stoffbezug

Lk/Sk **3**

	Länge	Höhe	Dicke	Teile-Nr.	Farbe Stoffbezug	VPE	Preis/Paket	L.-Kat.
FreeStyle flex	max. 2400 mm	max. 600 mm	40 mm	auf Anfrage	gemäß Stoffmuster Seiten 44 und 45	auf Anfrage	<b>auf Anfrage</b>	X

Montageset siehe Seite 40/41 | Alle Formen müssen vorher auf Machbarkeit geprüft werden. | Absorptionswerte und benötigtes Montagezubehör abhängig von gewünschter Geometrie.

## Montagesets



Verbindungsklammer



Kunststoff-Pin



Seilset

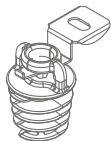

Z-Haken für die Direktmontage

## Montagezubehör für Seilabhängung

Bezeichnung/Abmessungen	Teile-Nr.	VPE	Preis
Montageset enthält 2 Seilsets bestehend aus: Drahtseil, Länge 1500 mm, Stockschraube mit Seil-Schnellversteller, Deckenbefestiger M6	00082765	1 Set	<b>23,70 €/Set</b>
Verbindungsklammer bei Längsverbinding der Lamellen auf der Oberseite	00080545	25 Stück	<b>30,86 €/Paket</b>
Kunststoff-Pin zur Längsverbinding zweier Lamellen im unteren Bereich	00082538	200 Stück	<b>240,00 €/Paket</b>

Pro Lamelle je ein Montageset dazu bestellen.

Das Montagezubehör für die Seilabhängung ist nur für ruhende und statische Belastung zugelassen und für bewegliche dynamische Lasten ungeeignet.

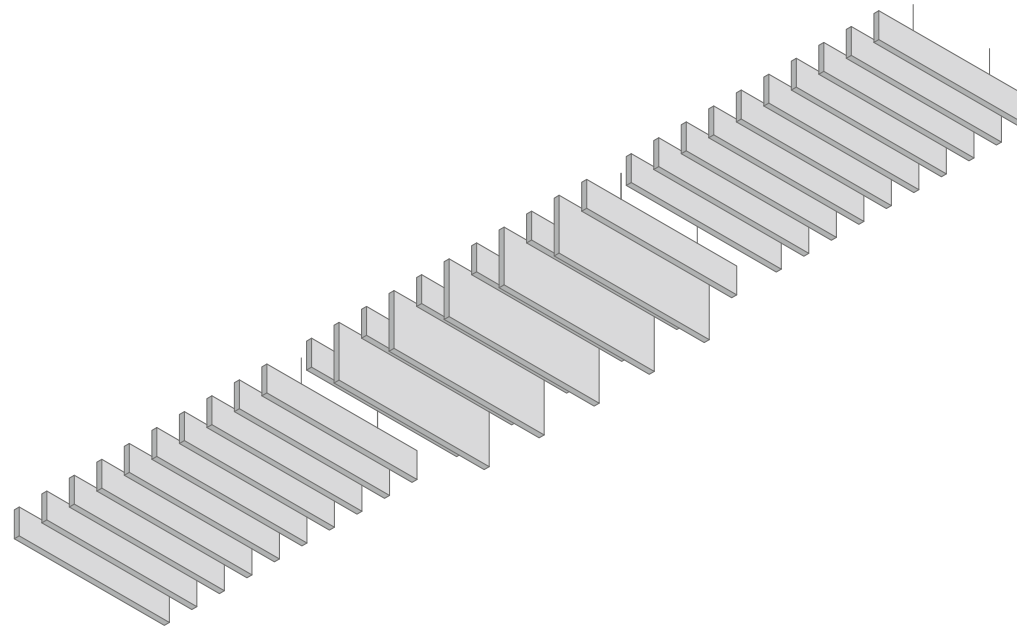

## Montagezubehör für Direktmontage

Bezeichnung/Abmessungen	Teile-Nr.	VPE	Preis
Set enthält 2 Z-Haken und 2 Stockschrauben	00088137	1 Set	<b>12,45 €/Set</b>



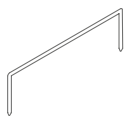

Verbindungsklammer



Kunststoff-Pin

Befestigungsclip mit  
Stockschraube

## Montagezubehör mit System S 3

	Bestell-Nr.	Bezeichnung/Abmessungen/Oberfläche	Teile-Nr.	VPE	Preis
<b>1</b>	12/30/2	Schnellabhänger mit Doppelspannfeder Durchmesser: 4 mm, Höchstbelastung: 0,25 kN Max. Spannbereich: 270 mm; es ist ein Drahtüberstand von min. 15 mm einzuhalten	00075052	100 Stück	<b>0,35 €/St.</b>
<b>2</b>	45	Tragprofil, Höhe: 38 mm, Breite: 24 mm Länge: 3750 mm, Sichtseite: weiß	00066011	25 Stück	<b>1,87 €/m</b>
<b>3</b>	46	Verbindungsprofil, Höhe: 32 mm, Breite: 24 mm Länge: 625 mm, Sichtseite: weiß	00059095	75 Stück	<b>1,87 €/m</b>
<b>4/5</b>		Montageset für System S 3 enthält 2 Befestigungsclips mit Aufhängeklammer und 2 Stockschrauben mit Kopfgeometrie für Aufhängeklammer	00091457	1 Stück	<b>18,06 €/St</b>
		Verbindungsklammer bei Längsverbinding der Lamellen	00080545	25 Stück	<b>30,86 €/Paket</b>
		Kunststoff-Pin zur Längsverbinding zweier Lamellen im unteren Bereich	00082538	200 Stück	<b>240,00 €/Paket</b>

Pro Lamelle je ein Montageset dazu bestellen. Das Montagezubehör für das System S 3 ist nur für ruhende und statische Belastung zugelassen und für bewegliche dynamische Lasten ungeeignet. Die Menge der Montagesets ist bei FreeStyle flex abhängig von dem Format.

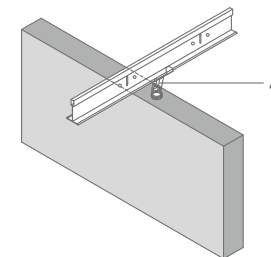
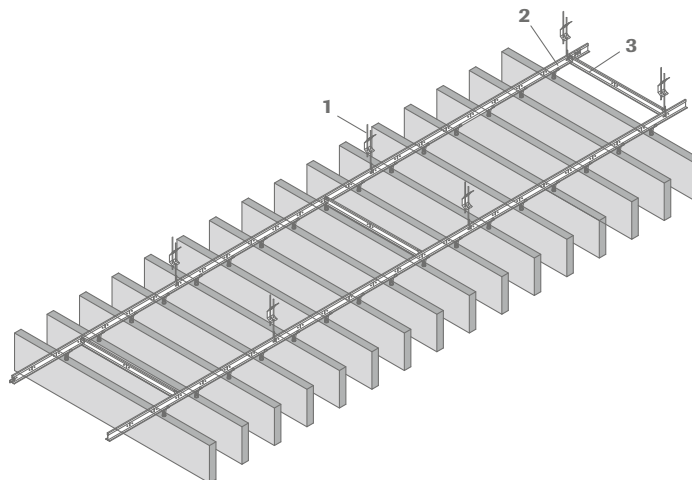



## Grenzenlose Freiheit für den eigenen Stil

### FreeStyle Wandabsorber

Vielzählige Kombinationsmöglichkeiten – sehr gute Akustik: Mit FreeStyle-Wandabsorbern von OWA lassen sich individuell einmalige Raumwelten kreieren. In verschiedenen Größen und Formen können sie jede beliebige Wand im Raum in eine 3D-Oberfläche verwandeln und schaffen dadurch ein im wahrsten Wortsinne „bewegendes“ Raumerlebnis! Für dieses hohe Maß an individueller Gestaltungsfreiheit stehen die farblich wie geometrisch sorgsam aufeinander abgestimmten Elemente der FreeStyle-Kollektion. Zu den besonderen Merkmalen zählt weiterhin ihre ausgeprägte Absorptionsfähigkeit. So schlucken die Wandabsorber Lärm und Geräusche mit einem Absorptionsgrad von 90 %. Gute Voraussetzungen, um den Geräuschpegel, z. B. in Restaurants oder Großraumbüros, möglichst niedrig zu halten.

## FreeStyle Wandabsorber

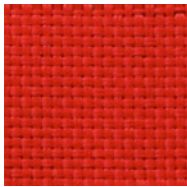

Nr. 52827 rot

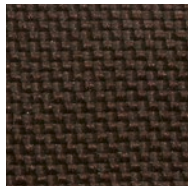

Nr. 52829 dunkelbraun



Nr. 52836 hellbeige

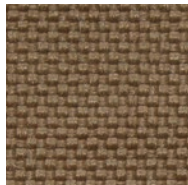

Nr. 52837 braun

Weitere Farben siehe Seiten 44 und 45.

## FreeStyle Wandabsorber

	Typ	Länge	Breite	Dicke	Teile-Nr.	Farbe Stoffbezug	VPE	$\alpha_w$ /NRC	Preis/Paket	L.-Kat.
FreeStyle TR	Trapeze rechts	1200 mm	400/200 mm	40/20 mm	00074950	Nr. 52827 rot	4	0,90/0,85	<b>467,90 €</b>	X
		1200 mm	400/200 mm	40/20 mm	00074976	Nr. 52829 dunkelbraun	4	0,90/0,85	<b>467,90 €</b>	X
		1200 mm	400/200 mm	40/20 mm	00074980	Nr. 52836 hellbeige	4	0,90/0,85	<b>467,90 €</b>	X
FreeStyle TL	Trapeze links	1200 mm	400/200 mm	40/20 mm	00074982	Nr. 52837 braun	4	0,90/0,85	<b>467,90 €</b>	X
		1200 mm	400/200 mm	40/20 mm	00074983	Nr. 52827 rot	4	0,90/0,85	<b>467,90 €</b>	X
		1200 mm	400/200 mm	40/20 mm	00074984	Nr. 52829 dunkelbraun	4	0,90/0,85	<b>467,90 €</b>	X
FreeStyle R		1200 mm	400/200 mm	40/20 mm	00074985	Nr. 52836 hellbeige	4	0,90/0,85	<b>467,90 €</b>	X
		1200 mm	400/200 mm	40/20 mm	00074986	Nr. 52837 braun	4	0,90/0,85	<b>467,90 €</b>	X
		1200 mm	600 mm	40 mm	00074987	Nr. 52827 rot	2	0,90/0,85	<b>215,05 €</b>	X
FreeStyle Q		1200 mm	600 mm	40 mm	00074988	Nr. 52829 dunkelbraun	2	0,90/0,85	<b>215,05 €</b>	X
		1200 mm	600 mm	40 mm	00074989	Nr. 52836 hellbeige	2	0,90/0,85	<b>215,05 €</b>	X
		1200 mm	600 mm	40 mm	00074990	Nr. 52837 braun	2	0,90/0,85	<b>215,05 €</b>	X
FreeStyle QS		1200 mm	1200 mm	40 mm	00074991	Nr. 52827 rot	1	0,90/0,85	<b>232,65 €</b>	X
		1200 mm	1200 mm	40 mm	00074992	Nr. 52829 dunkelbraun	1	0,90/0,85	<b>232,65 €</b>	X
		1200 mm	1200 mm	40 mm	00074993	Nr. 52836 hellbeige	1	0,90/0,85	<b>232,65 €</b>	X
FreeStyle QS		1200 mm	1200 mm	40 mm	00074994	Nr. 52837 braun	1	0,90/0,85	<b>232,65 €</b>	X
		600 mm	600 mm	40/20 mm	00074995	Nr. 52827 rot	8	0,90/0,85	<b>709,45 €</b>	X
		600 mm	600 mm	40/20 mm	00074996	Nr. 52829 dunkelbraun	8	0,90/0,85	<b>709,45 €</b>	X
		600 mm	600 mm	40/20 mm	00074997	Nr. 52836 hellbeige	8	0,90/0,85	<b>709,45 €</b>	X
		600 mm	600 mm	40/20 mm	00074998	Nr. 52837 braun	8	0,90/0,85	<b>709,45 €</b>	X

Sonderformate/Sonderformen auf Anfrage.

Siehe [Druckschrift 1587 Absorber](#). Absorptionswerte siehe [Druckschrift 9558 Schallschutz](#).



Wandkrallen für die Wandmontage

## Montageset

Bezeichnung/Abmessungen	Teile-Nr.
Wandmontage 4er Set für FreeStyle Q und R   Set enthält 4 Stück Wandkrallen	00073602
Wandmontage 4er Set für FreeStyle TR, TL und QS   Set enthält 2 Stück Wandkrallen 60 x 52 x 15 mm und 2 Stück Wandkrallen 88 x 52 x 35 mm	00075611

Pro Wandabsorber je ein Montageset dazu bestellen. Montageset ist im Preis enthalten.

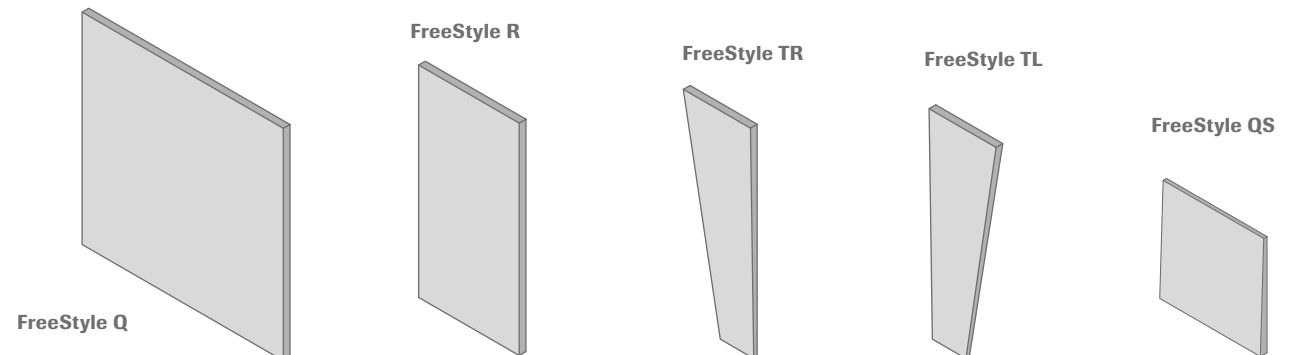

## Stoffmuster für Deckensegel Curve | Selecta | FreeStyle



52826 | dunkelrot

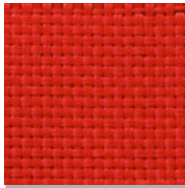

52827 | rot

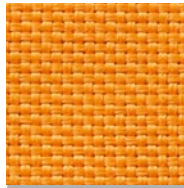

52828 | orange



52829 | dunkelbraun



52830 | schwarz



52831 | dunkelgrau

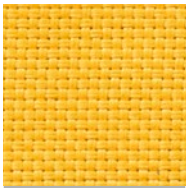

52832 | gelb

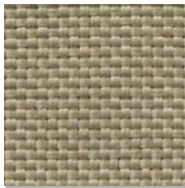

52833 | graugrün



52834 | hellgrau

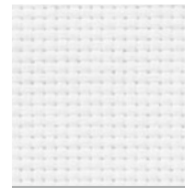

52835 | weiß



52836 | hellbeige



52837 | mittelbraun



52838 | braun meliert

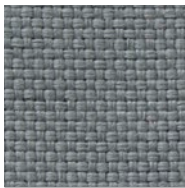

52839 | grau

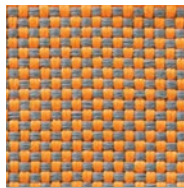

52840 | orange meliert

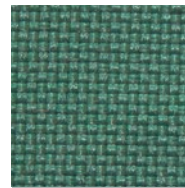

52841 | petrol

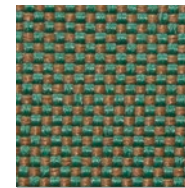

52842 | grün meliert



52843 | blau

## Stoffmuster für Deckensegel Curve | Selecta | FreeStyle

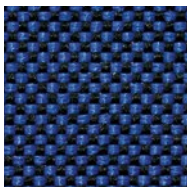

52844 | nachtblau

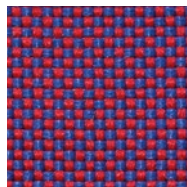

52845 | violett



55244 | steingrau

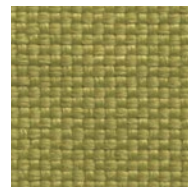

55245 | olivgrün

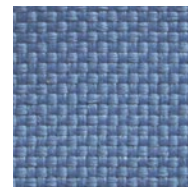

55246 | hellblau



55247 | mintgrün

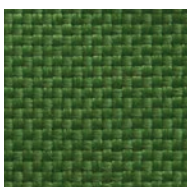

55248 | dunkelgrün



55249 | graublau

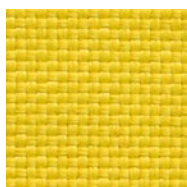

55250 | hellgelb

### Technische Eigenschaften

<b>Stoffqualität</b>	100 % Polyester, FR ATY Garn
<b>Webart</b>	Panama
<b>Gewicht</b>	320 g/m <sup>2</sup>
<b>Laufbreite</b>	1500 mm (+/- 50 mm)

I C O 2  
N I C 0  
A W A 1  
R D S 8INNOVATIVE  
ARCHITECTURE

best of best

## Luminosonic – Die akustische Leuchte

### Luminosonic

Stilvoll, leuchtstark und leicht zu montieren: drei Pluspunkte, die eindeutig für Luminosonic sprechen. Doch die Leuchte kann mehr – sie absorbiert den Schall! Mit welcher Intensität, das wird durch die Raumnutzung, die gewünschte Oberfläche und das Designkonzept bestimmt. Der Einsatz von Luminosonic für das System S 3 ist denkbar einfach: Leuchte in das Deckenraster einlegen, danach die Deckenplatte mit der ausgewählten Oberfläche und dem gewünschten Absorptionswert anbringen – fertig. Ganz gleich, ob eine neue Decke montiert oder eine bereits vorhandene mit neuen, energieeffizienten LED-Leuchten ausgestattet werden soll. Luminosonic passt sich nicht nur an, sondern bewahrt auch die volle Absorptionskraft der Decke!

## Luminosonic

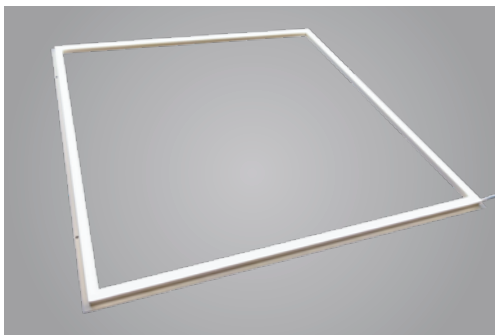

### Luminosonic – LED Einbauleuchte für System S 3

	Länge	Breite	Höhe	Schutzart	Leistung	Teile-Nr.	VPE	Preis	L.-Kat.
Luminosonic	625 mm	625 mm	15 mm	IP 20	40 W	00084808	1	<b>118,68 €/St.</b>	X
Transformator 40 W						00084809	1	<b>77,88 €/St.</b>	X

Lichtfarbe 4000 K, dimmbar DALI, pro Leuchte je ein Transformator 40 W dazu bestellen. [Siehe Druckschrift 9630 Einbauleuchten.](#)

 Eingeschränkte Verfügbarkeit je nach Region. Für weitere Informationen wenden Sie sich bitte an unser Customer Service Team: tel: +49 9373 201-0 | [info@owa.de](mailto:info@owa.de)

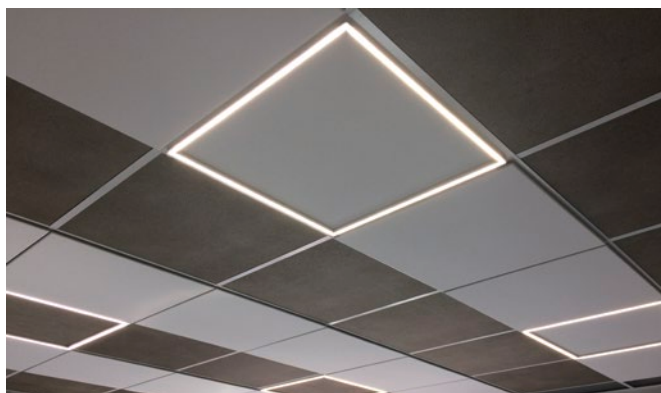

IC 0 2  
NIC 0  
AWA 1  
RDS 8

INNOVATIVE  
ARCHITECTURE

best of best

## Modernes Licht – gestalterische Freiheit

### OWAlumino

Dieses Leuchtensystem ergänzt die bisherige OWAlight-Serie. Vorteil: Im Gegensatz zu OWAlight lässt sich die Lichtschiene OWAlumino unabhängig von einer externen Schiene positionieren. OWAlumino kann somit in jede Deckenplatte eingebaut werden und spendet ein angenehmes Licht, nahe an Tageslichtqualität.

\* Die abgebildeten Opus Platten sind nicht verfügbar.



## OWAlumino

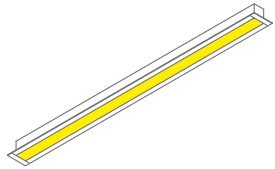

OWAlumino 1

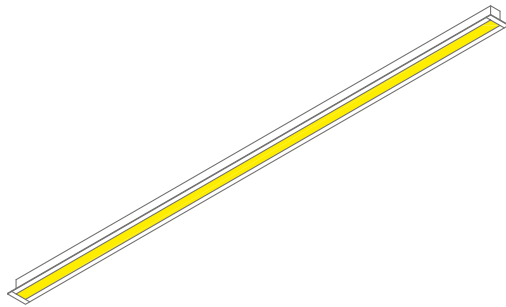

OWAlumino 2

## OWAlumino – LED-Lichtschiene für alle OWA-Deckensysteme 🌐

Bezeichnung/Abmessungen/Oberfläche	Teile-Nr.	VPE	Preis	L.-Kat.
<b>1 OWAlumino 1</b> LED-Lichtschiene 480 x 35,2 x 25 mm, Alurahmen eloxiert, Abdeckung opal weiß, steckerfertig konfektioniert, Kabellänge: 2000 mm, Lichtfarbe 4000 K, je nach Bauteilstärke Befestigungssatz mit dazu bestellen	00081538	1	<b>186,86 €/St.</b>	X
<b>2 OWAlumino 2</b> LED-Lichtschiene 940 x 35,2 x 25 mm, Alurahmen eloxiert, Abdeckung opal weiß, steckerfertig konfektioniert, Kabellänge: 2000 mm, Lichtfarbe 4000 K, je nach Bauteilstärke Befestigungssatz mit dazu bestellen	00081539	1	<b>254,45 €/St.</b>	X
<b>3 Befestigungssatz 20</b> für Bauteilstärken 15-20 mm für OWAlumino 1 und 2, 1-teilig*1	00082403	1	<b>21,64 €/St.</b>	X
<b>4 Befestigungssatz 44</b> für Bauteilstärken 40-44 mm für OWAlumino 1 und 2, 2-teilig*2	00082405	2	<b>13,49 €/St.</b>	X
Transformator für OWAlumino, 24 V, 150 W*3	00070677	1	<b>210,27 €/St.</b>	X
Anschlusskabel mit Buchse für Anschluss an Transformator, Länge 600 mm	00080703	1	<b>12,02 €/St.</b>	X
Verlängerungskabel, Stecker und Buchse, Länge 2000 mm	00080702	1	<b>29,51 €/St.</b>	X
Verteiler T-Form, um mehrere Leuchten an Trafo in Reihe zu schalten (immer 1 St. weniger als Anzahl Leuchten)	00078635	10	<b>7,66 €/St.</b>	X
Dimmer DALI – 4 Kanal, Konstanzspannung 12 – 24 V	00071678	1	<b>271,98 €/St.</b>	X

\*1 Beim **Befestigungssatz 20** für Bauteilstärken 15-20 mm müssen für die **OWAlumino 1** insgesamt 2 Stk. bei der Bestellung erfasst werden und bei der **OWAlumino 2** insgesamt 3 Stk.

\*2 Beim **Befestigungssatz 44** für Bauteilstärken bis 44 mm muss für die **OWAlumino 1** und **2** jeweils 1 Stk. Befestigungssatz 44 bei der Bestellung erfasst werden.

\*3 Bei dem 150 W Transformator müssen **20 % Leistungsreserve** einhalten sowie die Art der Verlegung berücksichtigt werden.

Von der **OWAlumino 1** können an einen Transformator 150 W max. 9 Stk. Leuchten angeschlossen werden. Voraussetzung ist, dass max. 16 Verlängerungskabel verbaut werden, die sich wie folgt aufteilen: Max. 7 Stk. Verlängerungskabel zwischen T-Verbinder zu T-Verbinder und max. 9 Stk. Verlängerungskabel von T-Verbinder zur Leuchte. Eine höhere Anzahl an Verlängerungskabeln und eine andere Platzierung würde zu einem Spannungsabfall führen. **Fazit:** 1 Stk. Trafo 150W + 1 Stk. Dimmer (optional) + 1 Stk. Anschlusskabel + 9 Stk. OWAlumino 1 + 8 Stk. T-Verbinder + 16 Stk. Verlängerungskabel (optional)

Von der **OWAlumino 2** können an einen Transformator 150 W max. 4 Stk. Leuchten angeschlossen werden. Voraussetzung ist, dass max. 6 Verlängerungskabel verbaut werden, die sich wie folgt aufteilen: Max. 2 Stk. Verlängerungskabel zwischen T-Verbinder zu T-Verbinder und max. 4 Stk. Verlängerungskabel von T-Verbinder zur Leuchte. Eine höhere Anzahl an Verlängerungskabeln und eine andere Platzierung würde zu einem Spannungsabfall führen. **Fazit:** 1 Stk. Trafo 150W + 1 Stk. Dimmer (optional) + 1 Stk. Anschlusskabel + 4 Stk. OWAlumino 2 + 3 Stk. T-Verbinder + 6 Stk. Verlängerungskabel (optional)

OWAlumino kann in allen OWAacoustic/OWAconstruct Deckensystemen und Selecta/Curve Deckensegeln eingesetzt werden und ist unabhängig von den unterschiedlichen Plattenkanten. Dazu wird in die Platten/Deckensegel vor Ort ein entsprechender Ausschnitt geschnitten, die Leuchte mit umlaufendem Blendrahmen eingesetzt und mit dem jeweiligen Befestigungssatz auf der Plattenrückseite/Deckensegelrückseite arretiert. Der Anschluss erfolgt je nach Anzahl der OWAlumino Leuchten über die Verteiler T-Form und Verlängerungskabel an den Transformator. Lichtberechnungen und Verlegepläne erstellt OWAconsult auf Anfrage.

[Siehe Druckschrift 9630 Einbauleuchten.](#)

🌐 Eingeschränkte Verfügbarkeit je nach Region. Für weitere Informationen wenden Sie sich bitte an unser Customer Service Team: tel: +49 9373 201-0 | info@owa.de

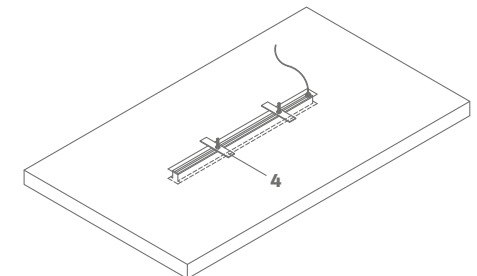
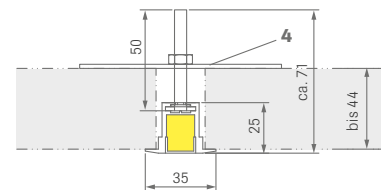
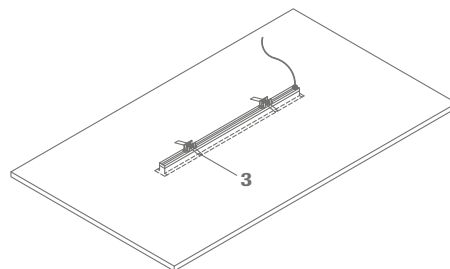
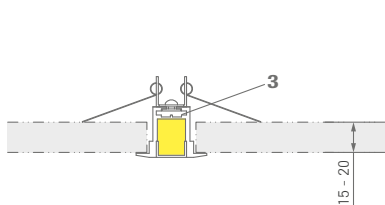

## Allgemeine Informationen

Alle Einzelpreise dieser Liste verstehen sich zuzüglich der gesetzlichen Mehrwertsteuer und sind gültig bis auf Widerruf.

### Abmessungen

Die in dieser Preisliste angegebenen Abmessungen sind Raster- und Berechnungsmaße. Die Nettomaße der Platten können abhängig vom System abweichen.

### Dessins

Die aufgezeigten Dessins sind zur besseren Darstellung teilweise vergrößert. Bitte treffen Sie Ihre verbindliche Produktauswahl anhand eines Originalmusters.

### Farbe

Die Platten lassen sich vor Ort farblich behandeln (siehe OWA-Verlegeanleitung). Dabei sind jedoch Farb- und Glanzgrad-Abweichungen sowie leichte Farbschattierungen aufgrund der Materialeigenschaften nicht auszuschließen. Eine Farbgleichheit bei mehreren Lieferungen kann nicht garantiert werden. Bedruckte Platten können nicht nachbehandelt werden.

### Platten und Konstruktion

Die in dieser Preisliste aufgeführten Platten und Unterkonstruktionssysteme der OWAconsult collection gehören den Produktlinien OWAacoustic premium bzw. OWAconstruct an. Die Prüfungen und Zertifizierungen bezüglich Brandschutz, Baustoffklassifizierung und Akustik gelten entsprechend.

Die Befestigung und Aufhängung an der tragenden Konstruktion ist von den baulichen Gegebenheiten bzw. Brandschutzanforderungen abhängig und kann sehr unterschiedlich sein. Diese Kosten müssen für jeden Einzelfall gesondert kalkuliert werden.

Alle in dieser Preisliste aufgeführten Konstruktionsteile sind speziell für unsere OWAconsult collection ausgewählt. Sollten andere Unterkonstruktionen mit Elementen unserer OWA-Deckensysteme kombiniert werden, müssen Bauherr, Architekt oder Verleger in eigener Verantwortung prüfen, ob diese Konstruktionsteile kompatibel sind. Eine Übersicht der Brandschutzprüfungen für OWA-Deckensysteme können Sie unter [Druckschrift 9501](#) bei uns anfordern. Eine Reihe der Konstruktionsteile sind den verschiedenen Brand- und Schallschutz-Prüfungen unterworfen und auf ihre Belastbarkeit geprüft worden. Die entsprechenden Prüfzeugnisse liegen uns vor. Die Prüfergebnisse gelten jedoch nur bei Verwendung von original OWA-Konstruktionsteilen und OWAacoustic-Platten.

### Preise Logistik

Preise für Fracht und Logistikkosten für die Lieferung von Mineralplatten und Unterkonstruktionsteilen aus dieser Preisliste auf Anfrage.

Das komplette Sortiment kann nur in vollen Verpackungseinheiten abgegeben werden!

Bei Bestellungen < 2.500,00 € netto fallen Frachtkosten in Höhe von 190,00 € an. Es gelten darüber hinaus die Logistikkosten der [OWAlifetime collection Preisliste](#) Seite 9.

## **Rechtliche Hinweise**

Aufgrund druckbedingter Farb- und Qualitätsunterschiede im vorliegenden Katalog sind Abweichungen zum Originalprodukt möglich. Eine verbindliche Produktwahl sollte daher immer anhand eines Originalmusters getroffen werden. Alle Angaben und technischen Informationen in dieser Broschüre oder anderen Veröffentlichungen, die sich auf OWA-Deckensysteme beziehen, beruhen auf Prüfergebnissen, die unter Laborbedingungen erzielt wurden.

Es unterliegt der Verantwortlichkeit des Kunden, ob solche Angaben und Informationen für die spezifisch vorgesehene Anwendung geeignet sind. Alle systemrelevanten Angaben entsprechen dem Stand der Technik. Sie setzen die ausschließliche Verwendung von OWA-Produkten voraus, deren aufeinander abgestimmtes Zusammenwirken durch interne und externe Prüfungen bestätigt ist. Bei Kombinationen mit fremden Produkten ist deshalb jegliche Gewährleistung oder Haftung ausgeschlossen. Technische Änderungen, die der Produkt- oder Systempflege dienen, bleiben vorbehalten. Technische Änderungen ohne vorherige Benachrichtigung bleiben jederzeit vorbehalten. Es gelten unsere allgemeinen Verkaufs-, Lieferungs- und Zahlungsbedingungen. Preise sind freibleibend. Druckfehler und Irrtümer vorbehalten.

## **OWAconsult Beratungsleistung**

Die Beratungsabteilung OWAconsult ist bei allen Fragen rund um die in dieser Preisliste enthaltenen Systeme behilflich. Unter der Hotline 09373 201-222 erhalten Sie ausführliche Informationen zur neuen Produktlinie OWAconsult collection. Diese Beratung ist kostenfrei.

Neben der telefonischen Beratung erstellt OWAconsult auch projektbezogene, individuelle Deckenpläne und Deckendetails für die OWAconsult collection. Die Leistung beinhaltet die zeichnerische Darstellung des Deckenrasters gemäß gewähltem System sowie die dazugehörige Mengenermittlung für Platten und Unterkonstruktionsteile und bei Bedarf die zeichnerische Darstellung von systembezogenen Standard-Details.



Einzelne Dienstleistungen werden nach Aufwand berechnet. Bitte erkundigen Sie sich bei den Ansprechpartnern unseres Kompetenzteams nach den jeweiligen Stundensätzen.

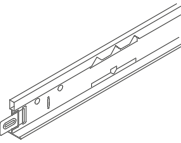
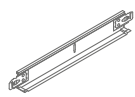
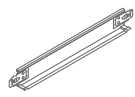
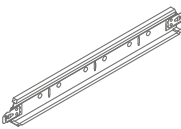
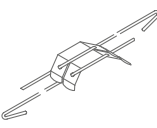

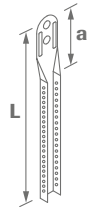

## Zubehörliste

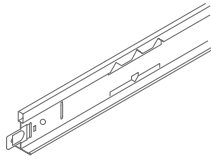
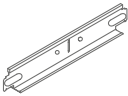
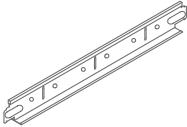
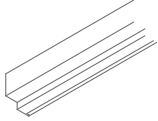
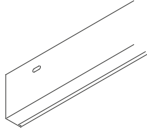
Nr.	Beschreibung/Abmessungen	Teile-Nr.	VPE	Preis
	cliq-24-MR Tragprofil Höhe: 38 mm Breite: 24 mm Sichtseite: weiß	00066020	20 Stück	<b>1,87 €/m</b>
		00066017	20 Stück	<b>1,87 €/m</b>
	cliq-24-CT Verbindungsprofil kurz, gekröpft Höhe: 25 mm Breite: 24 mm Sichtseite: weiß	00061863	60 Stück	<b>1,87 €/m</b>
		00061862	60 Stück	<b>1,87 €/m</b>
	cliq-24-CT Verbindungsprofil kurz, gekröpft Höhe: 25 mm Breite: 24 mm Sichtseite: weiß	00066207	60 Stück	<b>1,96 €/St.</b>
		00066209	60 Stück	<b>1,93 €/St.</b>
	cliq-24-CT Verbindungsprofil lang, gekröpft Höhe: 32 mm Breite: 24 mm Sichtseite: weiß	00066022	60 Stück	<b>1,87 €/m</b>
		00066023	60 Stück	<b>1,87 €/m</b>
	12/30/2* Schnellabhänger mit Doppelspannfeder Durchmesser: 4 mm Höchstbelastung: 0,25 KN Max. Spannbereich: 270 mm, es ist ein Drahtüberstand von min. 15 mm einzuhalten	00075052	100 Stück	<b>0,35 €/St.</b>

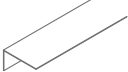

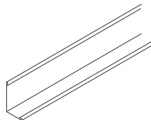
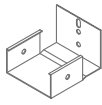

Nr.	Beschreibung/Abmessungen	Teile-Nr.	VPE	Preis		
	Abhängerverlängerung (Nonius) passend zu Nr. 17/..., 79/... oder 09/45, verzinkt, auf Anfrage auch länger lieferbar,  bis Nr. 16/100 durchgelocht ab Nr. 16/110 504 mm gelocht  <b>a ca. 36 mm</b> <b>L ca.:</b>					
		<b>16/15</b>	123 mm	00001052	100 Stück	<b>0,14 €/St.</b>
		<b>16/20</b>	171 mm	00001053	100 Stück	<b>0,17 €/St.</b>
		<b>16/30</b>	273 mm	00001054	100 Stück	<b>0,22 €/St.</b>
		<b>16/40</b>	376 mm	00001055	100 Stück	<b>0,29 €/St.</b>
		<b>16/50</b>	476 mm	00001056	100 Stück	<b>0,36 €/St.</b>
		<b>16/60</b>	576 mm	00001057	100 Stück	<b>0,44 €/St.</b>
		<b>16/70</b>	676 mm	00001058	100 Stück	<b>0,54 €/St.</b>
		<b>16/80</b>	776 mm	00001059	100 Stück	<b>0,63 €/St.</b>
		<b>16/90</b>	876 mm	00001060	100 Stück	<b>0,67 €/St.</b>
		<b>16/100</b>	976 mm	00001061	100 Stück	<b>0,74 €/St.</b>
		<b>16/110</b>	1076 mm	00001062	25 Stück	<b>0,89 €/St.</b>
		<b>16/120</b>	1176 mm	00001063	25 Stück	<b>1,00 €/St.</b>
<b>16/130</b>	1276 mm	00001064	25 Stück	<b>1,05 €/St.</b>		
<b>16/140</b>	1376 mm	00001065	25 Stück	<b>1,15 €/St.</b>		
<b>16/150</b>	1476 mm	00001066	25 Stück	<b>1,23 €/St.</b>		
<b>16/160</b>	1576 mm	00001067	25 Stück	<b>1,33 €/St.</b>		
<b>16/170</b>	1676 mm	00001068	25 Stück	<b>1,40 €/St.</b>		
<b>16/180</b>	1776 mm	00001069	25 Stück	<b>1,48 €/St.</b>		
<b>16/190</b>	1876 mm	00001070	25 Stück	<b>1,56 €/St.</b>		
<b>16/200</b>	1976 mm	00001071	25 Stück	<b>1,70 €/St.</b>		
<b>17/80</b>	Unterteil für Dreieckaussteifungen Länge: 190 mm verzinkt	00001074	100 Stück	<b>0,50 €/St.</b>		
<b>20</b>	Z-Profil Höhe: 21 mm Flanschbreite: 19 mm Länge: 3000 mm verzinkt muss vor Ort gekürzt werden	00036196	25 Stück	<b>1,90/m</b>		
<b>37</b>	L-Profil für Trapeze 1 und RAW im System S18p Länge: 1200 mm	00013740	50 Stück	<b>1,58 €/m</b>		

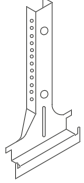
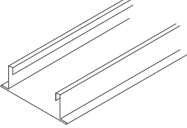
\* **Achtung:** Es ist ein Drahtüberstand an der Feder von mindestens 15 mm einzuhalten.

	Nr.	Beschreibung/Abmessungen	Teile-Nr.	VPE	Preis
	<b>45</b>	Tragprofil Höhe: 38 mm Breite: 24 mm  Sichtseite: weiß Länge: 3700 mm Länge: 3750 mm	00066014 00066011	25 Stück 25 Stück	<b>1,87 €/m</b> <b>1,87 €/m</b>
	<b>46</b>	Verbindungsprofil Höhe: 32 mm Breite: 24 mm  Sichtseite: weiß Länge: 600 mm Länge: 625 mm	00059103 00059095	75 Stück 75 Stück	<b>1,87 €/m</b> <b>1,87 €/m</b>
	<b>47</b>	Verbindungsprofil Höhe: 32 mm Breite: 24 mm  Sichtseite: weiß Länge: 1200 mm Länge: 1250 mm	00066016 00066013	50 Stück 50 Stück	<b>1,87 €/m</b> <b>1,87 €/m</b>
	<b>50/22</b>	Stufenwandprofil Höhe: 39 mm Sichtbreite: 15 mm Gesamtbreite: 30 mm Dicke: 1,0 mm Länge: 3000 mm Sichtseite: natural grey	00091229	15 Stück	<b>7,15 €/m</b>
	<b>51/20</b>	Wandprofil Höhe: 50 mm Breite: 20 mm Dicke: 1,0 mm Länge: 3000 mm Sichtseite: natural grey	00091226	10 Stück	<b>6,65 €/m</b>
	<b>51/22</b>	Wandprofil für 20 mm OWApplan <sup>70</sup> - Platte und RAW-Platte Höhe: 50 mm Breite: 22 mm Dicke: 0,7 mm Länge: 3000 mm Sichtseite: weiß	00065743	10 Stück	<b>11,61 €/m</b>
	<b>51/27</b>	Wandprofil für 25 mm OWApplan <sup>90</sup> -Platte Höhe: 52 mm Breite: 27 mm Dicke: 0,7 mm Länge: 3000 mm Sichtseite: weiß	00083070	10 Stück	<b>11,45 €/m</b>

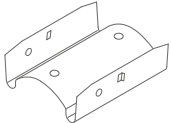
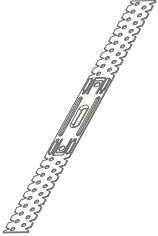

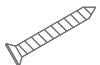
	Nr.	Beschreibung/Abmessungen	Teile-Nr.	VPE	Preis
	<b>51/22-0</b>	Wandprofil gebogen Säulenhälfte für 20 mm OWApplan <sup>70</sup> -Platte und RAW-Platte Höhe: 50 mm Breite: 22 mm Dicke: 2,0 mm Länge: variabel Sichtseite: weiß		auf Anfrage lose	<b>auf Anfrage</b>
	<b>51/27-0</b>	Wandprofil gebogen Säulenhälfte für 25 mm OWApplan <sup>90</sup> -Platte Höhe: 52 mm Breite: 27 mm Dicke: 2,0 mm Länge: variabel Sichtseite: weiß		auf Anfrage lose	<b>auf Anfrage</b>
	<b>51/32G</b>	Wandprofil Höhe: 32 mm Breite: 19 mm Dicke: 0,5 mm Länge: 3000 mm Sichtseite: weiß	00052885	30 Stück	<b>1,57 €/m</b>
	<b>75/100G</b>	Wandanker passend zu Nr. 80/100G verzinkt	00084264	25 Stück	<b>0,92 €/St.</b>
	<b>76</b>	Sicherungsstift für Nonius- Abhänger Länge: ca. 70 mm Dicke: 3 mm verzinkt	00070412	100 Stück	<b>0,16 €/St.</b>
	<b>79/100</b>	Nonius-Abhänger passend zu Nr. 80/100G Länge: 120 mm verzinkt	00001310	100 Stück	<b>0,52 €/St.</b>
	<b>80/100G</b>	Bandrasterprofil Länge: 3750 mm Sichtseite: natural grey	00091225	8 Stück	<b>13,00 €/m</b>

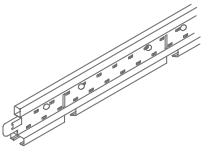
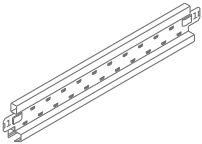
	Nr.	Beschreibung/Abmessungen	Teile-Nr.	VPE	Preis
	<b>82/100G</b>	Kupplung passend zu Nr. 80/100G Länge: 200 mm verzinkt	00054620	25 Stück	<b>1,07 €/St.</b>
	<b>99/11/22</b>  <b>99/11/23</b> 	Contura-Hobel geeignet zum Ausfällen der Rand- bzw. Anschlussplatten  Contura-Hobel für 20-mm-Platten K 15b für 15-mm-Platten K 15b	00066756 00067325	1 Stück 1 Stück	<b>78,53 €/St.</b> <b>78,53 €/St.</b>
	<b>99/24</b>	Plattenkleber Kartusche à 310 ml	00056803	lose	<b>10,17 €/St.</b>
	<b>1456</b>	Wandprofil Höhe: 32 mm Breite: 15 mm Länge: 3000 mm Aufkantung: 7,5 mm Sichtseite: weiß	00072785	10 Stück	<b>1,88 €/m</b>
	<b>1808</b> 	Ersatzmesser für Contura-Hobel	00001808	10 Stück	<b>17,74 €/St.</b>
	<b>2001</b>	Nonius-Abhänger-Unterteil für CD-Profil 60 x 27 mm Länge: 130 mm Höchstbelastung: 0,40 kN verzinkt	00079981	100 Stück	<b>0,78 €/St.</b>
	<b>2003</b>	CD-Profil 60 x 27 mm Länge: 4000 mm	00065615	12 Stück	<b>3,73 €/m</b>
	<b>2004</b>	Kreuzverbinder Höhe: 40 mm Breite: 60 mm Tiefe: 45 mm verzinkt	00065616	100 Stück	<b>0,60 €/St.</b>

	Nr.	Beschreibung/Abmessungen	Teile-Nr.	VPE	Preis
	<b>2005</b>	Längsverbinder Höhe: 25 mm Breite: 60 mm Länge: 80 mm verzinkt	00065617	100 Stück	<b>0,40 €/St.</b>
	<b>2012</b>	U-Hänger für Schrägmontage/ als Direktabhänger passend zu Nr. 2003 Länge: 125 mm verzinkt	00079982	100 Stück	<b>0,44 €/St.</b>
	<b>2013</b>	Nonius-Unterteil für Schrägmontage passend zu Nr. 16/... 30 x 60 mm Länge: 170 mm verzinkt	00079983	100 Stück	<b>0,99 €/St.</b>
	<b>2019</b>	Plattenschraube	00077182	500 Stück	<b>55,55 €/Paket</b>
	<b>2024</b>	Blechschaube für Nr. 51/22 und Nr. 51/27	00085458	100 Stück	<b>19,26 €/Paket</b>
	<b>3500</b>	Tragprofil Höhe: 38 mm Breite: 14,3 mm Länge: 3000 mm Stanzung: 600 mm Außenseite: weiß Schattennut: weiß	00067006	20 Stück	<b>4,73 €/m</b>
	<b>3511</b>	Verbindungsprofil Höhe: 38 mm Breite: 14,3 mm Länge: 300 mm Außenseite: weiß Innenseite: weiß	00075074	60 Stück	<b>5,08 €/m</b>

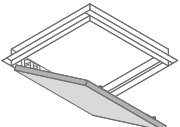
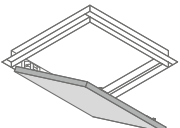
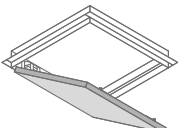
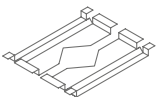
	Nr.	Beschreibung/Abmessungen	Teile-Nr.	VPE	Preis
	3512	Verbindungsprofil Höhe: 38 mm Breite: 14,3 mm Länge: 600 mm Außenseite: weiß Schattennut: weiß	00067007	60 Stück	4,73 €/m
	3514	Verbindungsprofil Höhe: 38 mm Breite: 14,3 mm Länge: 1200 mm mit mittiger Stanzung Außenseite: weiß Schattennut: weiß	00067008	60 Stück	4,73 €/m
	3524	Verbindungsprofil Höhe: 38 mm Breite: 14,3 mm Länge: 1200 mm ohne mittige Stanzung Außenseite: weiß Schattennut: weiß	00072343	60 Stück	4,73 €/m
	8031/9	Comfort-Revisionsklappe 340 x 340 mm (Außenmaß) für 20 mm RAW-Platten. Mineralplatten sind vor Ort zuzuschneiden und einzukleben. <b>Achtung:</b> zusätzliche Abhängung nötig (siehe Montageanleitung RAW Comfort-Revisionsklappen)	00078283	lose	272,71 €/St.
	8031/10	Comfort-Revisionsklappe 540 x 540 mm (Außenmaß) für 20 mm RAW-Platten. Mineralplatten sind vor Ort zuzuschneiden und einzukleben. <b>Achtung:</b> zusätzliche Abhängung nötig (siehe Montageanleitung RAW Comfort-Revisionsklappen)	00078284	lose	292,41 €/St.
	8031/11	Comfort-Revisionsklappe 340 x 340 mm (Außenmaß) für 25 mm OWAplan <sup>90</sup> -Platten. OWAplan-Platte ist vor Ort zuzuschneiden und einzukleben. <b>Achtung:</b> zusätzliche Abhängung nötig (siehe Montageanleitung OWAplan Comfort- Revisionsklappen)	00091834	lose	313,34 €/St.

	Nr.	Beschreibung/Abmessungen	Teile-Nr.	VPE	Preis
	8031/12	Comfort-Revisionsklappe 540 x 540 mm (Außenmaß) für 25 mm OWAplan <sup>90</sup> -Platten. OWAplan-Platte ist vor Ort zuzuschneiden und einzukleben. <b>Achtung:</b> zusätzliche Abhängung nötig (siehe Montageanleitung OWAplan Comfort- Revisionsklappen)	00091835	lose	336,07 €/St.
	8031/13	Comfort-Revisionsklappe 340 x 340 mm (Außenmaß) für 20 mm OWAplan <sup>70</sup> -Platten. OWAplan-Platte ist vor Ort zuzuschneiden und einzukleben. <b>Achtung:</b> zusätzliche Abhängung nötig (siehe Montageanleitung OWAplan Comfort- Revisionsklappen)	00091832	lose	272,71 €/St.
	8031/14	Comfort-Revisionsklappe 540 x 540 mm (Außenmaß) für 20 mm OWAplan <sup>70</sup> -Platten. OWAplan-Platte ist vor Ort zuzuschneiden und einzukleben. <b>Achtung:</b> zusätzliche Abhängung nötig (siehe Montageanleitung OWAplan Comfort- Revisionsklappen)	00091833	lose	292,41 €/St.
	8069/6	Montagerahmen für OWAplan bestehend aus 2 Stück Rahmenteilen Länge: 340 mm	00055544	lose	52,01 €/St.

	Nr.	Beschreibung/Abmessungen	VPE	Preis/Paket
	<b>00082538</b>	Kunststoff-Pin für FreeStyle Lamelle	200 Stück	<b>240,00 €</b>
	<b>00080545</b>	Verbindungsklammer für Selecta Deckensegel und FreeStyle Lamelle	25 Stück	<b>30,86 €</b>

	Nr.	Beschreibung
	<b>00073602</b>	Wandkralle 4er Set, für FreeStyle Q und R sowie Selecta one und plus Set enthält 4 Stück
	<b>00073603</b>	Wandkralle 6er Set, für 1 Selecta grande oder für 2 Selecta loop Set enthält 6 Stück
	<b>00075611</b>	Wandkralle 4er Set für FreeStyle TR, TL und QS Set enthält 2 Stück mit der Abmessung 60 x 52 x 15 mm und 2 Stück mit der Abmessung 88 x 52 x 35 mm
	<b>00082764</b>	Montageset Selecta one und plus enthält 4 Stück Seilsets bestehend aus Drahtseil, Länge 1500 mm, Stockschraube mit Seil-Schnellversteller, Deckenbefestiger M6
	<b>00082763</b>	Montageset Selecta grande enthält 6 Stück Seilsets bestehend aus Drahtseil, Länge 1500 mm, Stockschraube mit Seil-Schnellversteller, Deckenbefestiger M6
	<b>00082762</b>	Montageset Selecta loop enthält 3 Stück Seilsets bestehend aus Drahtseil, Länge 1500 mm, Stockschraube mit Seil-Schnellversteller, Deckenbefestiger M6
	<b>00082765</b>	Montageset für FreeStyle Lamelle enthält 2 Stück Seilsets bestehend aus Drahtseil, Länge 1500 mm, Stockschraube mit Seil-Schnellversteller, Deckenbefestiger M6
	<b>00088137</b>	Montageset Selecta für Direktmontage Set enthält je 2 Stück Stockschrauben und Z-Haken
	<b>00091457</b>	Montageset für System S 3 enthält 2 Befestigungsclips mit Aufhängeklammer und 2 Stockschrauben mit Kopfgeometrie für Aufhängeklammer



## Verpackungsliste

Plattenart	Abmessungen (mm)	Dicke (mm)	Paketinhalt (Stück)	Paketinhalt (m <sup>2</sup> )	Paketgewicht (ca. kg)	Verpackungen
<b>Standardformate</b>	1200 x 600	20	8	5,76	39	Folie
<b>OWAplan<sup>00</sup></b>	2400 x 1200	25	4 32	11,52 92,16	63 510	Paket
<b>OWAplan<sup>70</sup></b>	2400 x 1200	20	5 35	14,40 100,8	72 504	Paket
<b>RAW concrete</b>	2000 x 600	20	8	9,6	50	Paket
<b>RAW grey</b>	2000 x 600	20	8	9,6	39	Paket

### Verpackungsverordnung/Rücknahme von Verkaufsverpackungen

Um die Aufgaben der Verpackungsverordnung erfüllen zu können, haben wir mit der INTERSEROH AG Köln einen Entsorgungsvertrag geschlossen. Damit ist die Rücknahme der von uns gelieferten Verkaufsverpackungen abgesichert, nämlich: Kartonagen, PE-Folie (Schrumpf- und Stretchfolie), Einweg-Holzpaletten.

### Unsere Vertragsnummer lautet: Nr. 27681

Zur praktischen Abwicklung der für alle gültigen Verpackungsverordnung bitten wir Sie, sich mit Ihrem nächstgelegenen INTERSEROH-Partner in Verbindung zu setzen. Für Rückfragen stehen wir gerne zur Verfügung.

International ausgezeichnet für hervorragendes Design

## OWAconsult collection

---

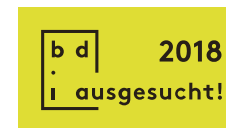

reddot design award  
best of the best 2018

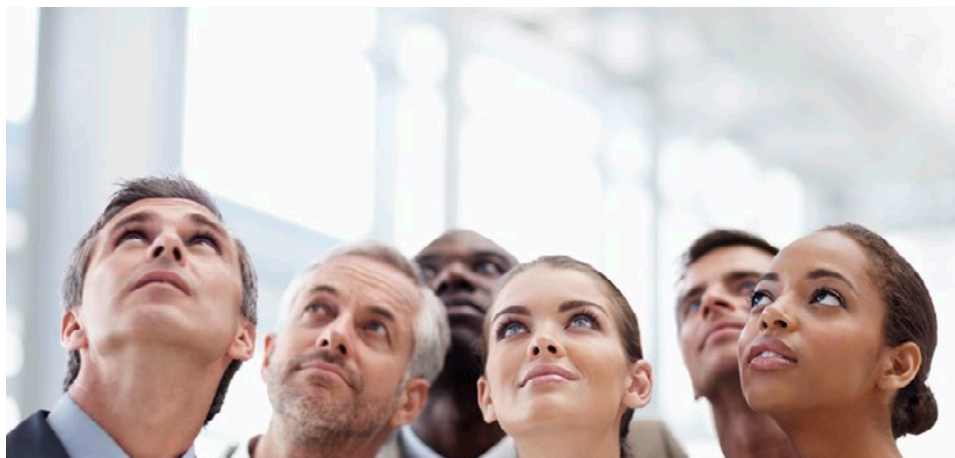

## Weiter denken: OWAconsult

OWAconsult ist eine eigenständige Beratungs- und Planungseinheit und versteht sich als Kompetenz-Center für den trockenen Innenausbau mit den Schwerpunkten Raumakustik, Hygiene, Brandschutz und weiteren technischen Systemlösungen. OWA unterstützt Entscheider wie Architekten, Investoren und ausführende Firmen in unterschiedlichen Branchen und Marktsegmenten. Gern beraten wir Sie persönlich.

Technische Beratung: Tel +49 9373 201-222  
 Customer Service: Tel +49 9373 201-999  
 Produktmanagement – Herr Christian Trüschler: Tel +49 9373 201-151

## OWA in Amorbach: Deckensystem-Hersteller und Akustik-Spezialist

Die Odenwald Faserplattenwerk GmbH ist eine Familiengesellschaft mit rund 450 Mitarbeitern. Das Unternehmen gehört zu den Marktführern für Mineralplatten in Deutschland und hat sich im Laufe der Jahrzehnte zu einem international gefragten Anbieter von Systemlösungen für die Raumdecke entwickelt. Ein Großteil der Produktion wird in derzeit rund 80 verschiedene Ländermärkte exportiert. OWA-Produkte tragen die Güte- und Umweltzeichen nationaler und internationaler Normen- und Prüfinstitutionen.



Zertifizierte Managementsysteme



# Verkaufs-, Lieferungs- und Zahlungsbedingungen

## 1. Allgemeines, Angebot, Auftrag und Vertragsschluss

(1) Sämtliche Angebote des Verkäufers, die Auftragsannahme und alle Lieferungen und Leistungen erfolgen ausschließlich auf Grundlage der nachstehenden Bedingungen. Diese Bedingungen gelten auch für sämtliche künftigen und gleichartigen Geschäfte mit dem Käufer. Abweichenden Einkaufsbedingungen des Käufers wird hiermit ausdrücklich widersprochen. Diese gelten nur, wenn der Verkäufer sie schriftlich anerkennt.

(2) Alle Aufträge, Nebenabreden, Vorbehalte, Änderungen oder Ergänzungen eines Vertrages bedürfen zu ihrer Gültigkeit der Schriftform. Mündliche oder schriftliche Zusagen, die von Vertragsbedingungen und/oder der Auftragsbestätigung des Verkäufers abweichen, bedürfen zu ihrer Wirksamkeit der Zustimmung der Organe oder Prokuristen des Verkäufers in vertretungsberechtigter Zahl. Diese Zustimmung ist nur in schriftlicher Form wirksam. Im Übrigen haben die Innen- und Außendienstmitarbeiter des Verkäufers keine Befugnis, abweichende Vereinbarungen zu treffen oder Sonderkonditionen zu gewähren.

(3) Die Angebote des Verkäufers verstehen sich stets freibleibend. Ein Verkaufs-, Liefer- oder sonstiger Vertrag kommt erst mit der Zusendung der Auftragsbestätigung oder dadurch zustande, dass dem Käufer die Ware zugesandt wird.

(4) Alle Angaben zu den Produkten des Verkäufers, insbesondere auch die in Angeboten und Druckschriften enthaltenen Abbildungen, Zeichnungen, Maß- und Leistungsangaben, sind annähernd zu betrachtende Durchschnittswerte. Sie sind keine Garantien für die Beschaffenheit der Ware, sondern deren Beschreibungen. Dies gilt auch für Proben und Muster.

Branchenübliche Abweichungen sind zulässig, soweit in der Auftragsbestätigung die jeweiligen Angaben nicht als verbindlich bezeichnet sind. Mehr- oder Minderlieferungen, die in der Berechnung berücksichtigt werden, können im handelsüblich zulässigen Umfang von 10 % vorgenommen werden.

(5) An Abbildungen, Zeichnungen, Kalkulationen und sonstigen Unterlagen sowie Proben und Mustern behält sich der Verkäufer die Eigentums- und Urheberrechte vor. Sie dürfen Dritten nur zugänglich gemacht werden, wenn dem der Verkäufer ausdrücklich zugestimmt hat.

(6) Berät der Verkäufer den Kunden unentgeltlich, kommt zwischen dem Käufer und dem Verkäufer kein auf die Beratung des Käufers gerichtetes Vertrags- oder anderes Rechtsverhältnis zustande. Gleiches gilt, falls der Verkäufer dem Käufer unentgeltlich Auskünfte oder Empfehlungen erteilt. Eine abweichende Vereinbarung bedarf der Schriftform. Ein stillschweigender Abschluss eines auf Beratung, Empfehlung oder Auskunft gerichteten Vertrages ist ausgeschlossen.

(7) Rat, Empfehlungen oder Auskünfte, die dem Käufer bei Vertragsverhandlungen oder bei Anbahnung eines Auftrages oder Vertrages erteilt wurden, sind dem Verkäufer gegenüber nur verbindlich, wenn sie vom Verkäufer mindestens in Textform bestätigt wurden.

## 2. Preisstellung und Verpackung

(1) Es gelten die jeweils gültigen Preise in den Preislisten des Verkäufers am Tage der Lieferung, falls nicht ausdrücklich ein Festpreis vereinbart wurde. Die Preise verstehen sich rein netto ohne Mehrwertsteuer und Skonto. Die Festpreise gelten vier Monate ab Zustandekommen des Vertrages. Sind längere Lieferfristen vereinbart oder hat der Käufer eine tatsächlich später erfolgte Lieferung zu vertreten und sind zwischenzeitlich Änderungen von Material-, Energie-, Lohn- sowie anderer allgemeiner Gesteungskosten eingetreten, so gelten die zum Zeitpunkt der Lieferung allgemein gültigen Verkaufspreise.

(2) Alle Preise verstehen sich ab Werk bzw. Lager des Verkäufers. Verpackungsmaterial wird zum Selbstkostenpreis berechnet und nicht zurückgenommen, mit Ausnahme wiederverwendbarer Paletten, die ohne Rückvergütung zurückgenommen werden.

(3) Soweit Franko-Lieferungen vereinbart sind, verstehen sich alle Preise in Euro per Verkaufsmengeneinheit zuzüglich gesetzlicher Mehrwertsteuer, nicht abgeladen, franko Lager oder befahrbarer Baustelle Festland Bundesgebiet. Bei Kleinmengen wird eine Frachtkostenpauschale erhoben. Bei Auftragsware wird bei Kleinmengen eine Rüstkostenpauschale berechnet. Die jeweils gültigen Pauschalen sind in den aktuellen Preislisten hinterlegt.

(4) Der Käufer hat Umschlaggebühren, Fracht und Zoll gemäß den am Tag des Vertragsabschlusses geltenden Preisen skontofrei im Voraus zu zahlen. Nach Vertragsschluss etwa eintretende Kostenänderungen für Umschlag, Frachten und Zoll gehen zugunsten oder zu Lasten des Käufers.

## 3. Zahlungen

(1) Zahlungen sind bar ohne jeden Abzug frei Zahlstelle des Verkäufers nach Rechnungsstellung sofort fällig. Skontovergütungen für Barzahlung bedürfen einer ausdrücklichen Vereinbarung. Jeder Vertragsteil ist berechtigt, einen über den gesetzlichen Rahmen hinausgehenden Verzugschaden nachzuweisen.

(2) Wechsel und Schecks werden nur aufgrund ausdrücklicher Vereinbarung und erfüllungshalber entgegengenommen. Diskont-, Einzugs- oder sonstige Spesen gehen zu Lasten des Käufers.

(3) Ist Zahlung in ausländischer Währung vereinbart, so ist der Käufer verpflichtet, in der vereinbarten Währung zu zahlen. Tritt zwischen Vertragsschluss und Eingang der Zahlung beim Verkäufer eine Wertminderung der dem Kaufpreis zugrunde liegenden Auslandswährung im Vergleich zur inländischen Währung ein, hat der Käufer den Differenzbetrag auszugleichen.

(4) Der Käufer kann nur mit unbestrittenen oder rechtskräftig festgestellten Forderungen aufrechnen oder deswegen Zurückbehaltungsrechte geltend machen. Jegliche Zurückhaltung von Zahlungen ist ausgeschlossen, wenn der Zurückbehaltungsanspruch auf einem anderen Vertragsverhältnis beruht.

(5) Bei Zahlungseinstellung, Antragstellung auf Eröffnung des Insolvenzverfahrens oder der Eröffnung des Insolvenzverfahrens über das Vermögen des Käufers werden alle Forderungen fällig. Rabatte und Bonifikationen entfallen. Zeigt sich nach Vertragsabschluss, dass die wirtschaftlichen Verhältnisse des Käufers eine Einräumung von Krediten oder Zahlungszielen nicht zulassen, kann der Verkäufer die Bestellung von Sicherheiten oder die Vorauszahlung sämtlicher Ansprüche verlangen und bis zu deren Leistung die Erfüllung verweigern. Erfolgt die Sicherheitenbestellung bzw. Vorauszahlung nicht fristgemäß, so kann der Verkäufer vom Vertrag zurücktreten oder Schadensersatz wegen Nichterfüllung verlangen.

## 4. Lieferung

(1) Die angegebenen Liefer- und Leistungsfristen werden vom Verkäufer nach Möglichkeit eingehalten. Zeitangaben gelten jedoch stets nur annähernd.

(2) Die Lieferfristen beginnen mit dem Datum unserer Auftragsbestätigung. Sie gelten mit der Meldung der Versandbereitschaft als eingehalten, wenn die Absendung aus vom Verkäufer nicht zu vertretenden Gründen nicht möglich ist. Bei Selbstabholung beziehen sich die Lieferfristen und Termine auf den Zeitpunkt, für den der Verkäufer die Ware versandbereit gemeldet hat. Die vereinbarten Lieferfristen und Termine verlängern sich - unbeschadet der Rechte des Verkäufers aus dem Verzug des Käufers - um den Zeitraum, um den der Käufer aus diesem oder einem anderen Abschluss in Verzug ist. Selbstbelieferung bleibt vorbehalten.

(3) Mit der Lieferung stellt der Verkäufer gleichzeitig dem Käufer die Rechnung für die gelieferte Ware aus. Geht dem Käufer nicht unverzüglich nach Lieferung die Rechnung zu, ist er verpflichtet, diese innerhalb von 8 Tagen ab Lieferung beim Verkäufer anzumahnen. Erfolgt dies nicht, können keinerlei Abzüge für Skonti oder sonstige Zahlungsminderungen mehr vorgenommen werden.

(4) Gerät der Verkäufer in Verzug, muss der Käufer ihm eine angemessene Nachfrist von mindestens 30 Tagen setzen. Nach Ablauf der Nachfrist kann er vom Vertrag zurücktreten, es sei denn, die Ware ist bis zum Fristablauf versandbereit gemeldet.

(5) Im Falle von Krieg, Streik, Aussperrung, Rohstoff- oder Energiemangel, Betriebs- und Verkehrsstörungen, Verfügungen von hoher Hand sowie allen sonstigen Fällen höherer Gewalt, gleich, ob sie beim Verkäufer, seinen Vorlieferanten oder Transporteuren entstanden und vom Verkäufer nicht zu vertreten sind und dadurch die Durchführung des betroffenen Geschäfts beeinträchtigt oder unmöglich gemacht wird, verlängert sich die Lieferfrist des Verkäufers um den Zeitraum der Verzögerung zuzüglich einer angemessenen Anlaufzeit. Derartige Verzögerungen wird der Verkäufer dem Käufer unverzüglich anzeigen. Wird durch die genannten Umstände die Lieferung oder Leistung unmöglich oder unzumutbar für den Verkäufer, so ist dieser berechtigt, vom Vertrag ganz oder teilweise zurückzutreten, ohne dass dem Käufer hieraus ein Schadensersatzanspruch zusteht.

## 5. Versand- und Gefahrenübergang

(1) Versand und Transport erfolgen auf Rechnung und Gefahr des Käufers. Zum vereinbarten Termin versandfertig gemeldete Ware muss sofort abgerufen werden. Andernfalls ist der Verkäufer berechtigt, sie auf Kosten und Gefahr des Käufers nach eigenem Ermessen zu lagern und als geliefert zu berechnen.

(2) Mit der Übergabe an den Spediteur oder Frachtführer, spätestens jedoch mit dem Verlassen des Werkes oder des Lagers, geht die Gefahr - einschließlich der Gefahr einer Beschlagnahme - auf den Käufer über. Dies gilt auch dann, wenn Teillieferungen erfolgen oder der Verkäufer noch andere Leistungen, z. B. die Versandkosten oder Anlieferung, übernommen hat.

## 6. Mängelprüfung und Gewährleistungen

- (1) Unverzüglich nach Erhalt der Ware, spätestens aber vor einem Einbau oder einer Verarbeitung, hat der Käufer diese zu untersuchen und etwaige Mängel dem Verkäufer schriftlich anzuzeigen. Die Untersuchungspflicht des Käufers erstreckt sich auf die gesamte Lieferung. Wird der Mangel nicht rechtzeitig gerügt, gilt die Lieferung als vertragsgemäß ausgeführt. Gleiches gilt für die Falschlieferung sowie Mengenabweichungen, die nicht von Ziffer 1. (4) gedeckt sind.
- (2) Der Käufer trägt die Beweislast dafür, dass die Ware bereits bei Gefahrübergang mangelhaft war. Das gilt insbesondere, wenn der Käufer Mängel nicht unverzüglich nach Erhalt der Ware rügt.
- (3) Garantien oder die Übernahme eines Beschaffungsrisikos müssen ausdrücklich als solche vereinbart werden. Eigenschaften, die der Käufer nach den öffentlichen Äußerungen des Verkäufers oder seinen Gehilfen, insbesondere in der Werbung oder bei der Kennzeichnung über bestimmte Eigenschaften der Sache erwarten kann, gehören nur dann zu der vereinbarten Beschaffenheit, wenn sie ausdrücklich zwischen den Parteien vereinbart wurden. Vereinbarungen der vorstehend genannten Art sind nur in schriftlicher Form wirksam.
- (4) Unerhebliche Mängel, insbesondere geringe Farb- und Strukturunterschiede sowie unwesentliche Abweichungen in Länge, Breite und Dicke des gelieferten Materials berechtigen nicht zur Mängelrüge.
- (5) Im Falle ordnungsgemäß gerügter, berechtigter Mängel ist der Verkäufer berechtigt, nach seiner Wahl entweder kostenlosen Ersatz zu liefern oder nachzubessern. Schlägt die Ersatzlieferung oder die Nachbesserung zweimal fehl, ist der Käufer berechtigt, den Kaufpreis zu mindern oder vom Vertrag zurückzutreten. Der Käufer hat für den Fall, dass er vom Vertrag zurücktritt, bei einer Verschlechterung oder dem Untergang der Sache dem Verkäufer auch dann Wertersatz zu leisten, wenn die Verschlechterung oder der Untergang weder vom Käufer noch vom Verkäufer zu vertreten sind. Bezüglich der Geltendmachung von Schadensersatzansprüchen wegen Mängeln wird vorbehaltlich der Haftungsausschlüsse und Haftungsbegrenzungen in Ziffer 7 auf die gesetzliche Regelung verwiesen.
- (6) Die sachgemäße Einlagerung und Behandlung der gelieferten Ware ist Voraussetzung für die Erhaltung der Gewährleistungsansprüche des Käufers. Dem Verkäufer ist die Gelegenheit zu geben, die beanstandete Ware zu besichtigen. Geschieht dies nicht und stellt der Käufer dem Verkäufer auf dessen Verlangen die beanstandete Ware nicht unverzüglich zur Verfügung, entfallen alle Mängelansprüche.
- (7) Wenn die gelieferte Ware entsprechend ihrer üblichen Verwendungsweise für ein Bauwerk verwendet worden ist und dessen Mangelhaftigkeit verursacht hat, beträgt die Gewährleistungsfrist fünf Jahre ab dem Zeitpunkt der Übergabe der Ware. In den übrigen Fällen beträgt die Gewährleistungsfrist ein Jahr ab dem Zeitpunkt der Übergabe der Ware. Wenn ein Mangel arglistig verschwiegen wurde, gilt die gesetzliche Gewährleistungsfrist.
- (8) Transportschäden sind dem Spediteur anzuzeigen. Es gelten insoweit die Anzeigepflichten der Allgemeinen Deutschen Speditionsbedingungen (ADSp).

## 7. Haftung

- (1) Für die Verletzung des Lebens, des Körpers oder der Gesundheit haftet der Verkäufer bei leichter Fahrlässigkeit. Ebenso haftet der Verkäufer für die Verletzung von Vertragspflichten, die unverzichtbar sind, um das Vertragsziel zu erreichen (Kardinalpflichten) bei leichter Fahrlässigkeit. Im Übrigen hat der Verkäufer im Bereich vertraglicher und außervertraglicher Haftung nur Vorsatz und grobe Fahrlässigkeit zu vertreten. Dies gilt insbesondere im Falle eines Schadensersatzes wegen Pflichtverletzung, wegen Verzögerung der Leistung (Verzug), Schadensersatz statt Leistung, Ersatz vergeblicher Aufwendungen sowie der unerlaubten Handlung oder der Produkthaftpflicht – ausgenommen eine etwaige Haftung nach dem Produkthaftungsgesetz. Auch bei Übernahme einer Garantie oder eines Beschaffungsrisikos haftet der Verkäufer nur bei Vorsatz oder grober Fahrlässigkeit, es sei denn, etwas anderes ergibt sich ausdrücklich aus den vertraglichen Absprachen.
- (2) Der Verkäufer haftet nur für die vertragstypischen und vorhersehbaren Schäden. Diese Haftungsbeschränkung gilt nicht, wenn gesetzliche Vertreter oder leitende Angestellte des Verkäufers Vorsatz oder grobe Fahrlässigkeit zu vertreten haben oder im Falle der Haftung für die Verletzung des Lebens, des Körpers oder der Gesundheit.
- (3) Mit Ausnahme der Haftung wegen Vorsatzes oder wegen der Verletzungen des Lebens, des Körpers oder der Gesundheit verjähren Ansprüche auf Schadensersatz, soweit sie nicht kraft Gesetzes oder aufgrund anderer Bestimmungen des Vertrages binnen kürzerer Frist verjähren, binnen zwei (2) Jahren von dem Zeitpunkt an, in welchem der Kunde von dem Anspruch begründenden Umständen und dem Verkäufer als dem Ersatzpflichtigen Kenntnis erlangt hat oder ohne grobe Fahrlässigkeit hätte erlangen müssen. Im Übrigen gilt § 199 Abs. 2 und 3 BGB.
- (4) Für Rat, Empfehlungen oder Auskünfte haftet der Verkäufer nur, wenn der Käufer und der Verkäufer einen Vertrag geschlossen haben, der den Rat, die Empfehlung oder die Auskunft zum Gegenstand hat, oder der Verkäufer für den Rat, die Empfehlung oder die Auskunft unter dem Gesichtspunkt der unerlaubten Handlung oder des Verschuldens bei Vertragsschluss haftet. Im Übrigen bestimmt sich die Haftung des Verkäufers für Rat, Empfehlungen und Auskünfte nach Ziffer 7.(1) bis (3).
- (5) Die Haftungsregelung gemäß Ziffer 7. (1) bis (4) gelten auch zugunsten der Mitarbeiter des Verkäufers sowie der Schwester- und Tochtergesellschaften.

## 8. Eigentumsvorbehalt

- (1) Der Verkäufer behält sich an allen von ihm gelieferten Waren das Eigentum vor, bis der Käufer sämtliche, auch künftige Forderungen aus der Geschäftsverbindung ausgeglichen hat. Werden Lieferungen auf laufende Rechnung ausgeführt, so dient der Eigentumsvorbehalt als Sicherung des Saldos.
- (2) Der Käufer ist berechtigt, die gekaufte Ware im Rahmen eines ordnungsgemäßen Geschäftsganges weiterzuveräußern. Alle Forderungen aus der Weiterveräußerung von Waren, die unter dem Eigentumsvorbehalt stehen (im Folgenden: die „Vorbehaltsware“), einschließlich sämtlicher Saldoforderungen aus Kontokorrent tritt der Käufer schon jetzt in vollem Umfang an den Verkäufer ab. Abweichend davon sind Forderungen des Käufers aus einer Weiterveräußerung von Vorbehaltsware zusammen mit fremden Waren zu einem Gesamtpreis anteilig in Höhe des Rechnungswertes der Vorbehaltsware an den Verkäufer abgetreten. Ebenso werden hiermit Ersatzansprüche gegen Versicherungen oder Dritten wegen einer Beschädigung oder eines Abhandenkommens der Vorbehaltsware an den Verkäufer abgetreten.
- (3) Die Verbindung, Verarbeitung, Montage oder sonstige Verwertung von Vorbehaltsware erfolgt für den Verkäufer, jedoch ohne Verpflichtung für ihn. Wird die Vorbehaltsware mit in fremdem Eigentum stehender Ware verarbeitet, verbunden oder vermischt, so steht dem Verkäufer das Miteigentum an der neuen Sache oder dem vermischten Bestand im Verhältnis des Rechnungswertes der Vorbehaltsware zu dem Rechnungswert der anderen verwendeten Waren zu. Erlischt das Eigentum des Verkäufers an der Vorbehaltsware durch Verbindung oder Vermischung, so wird bereits jetzt vereinbart, dass das dadurch entstehende Eigentum oder Miteigentum des Käufers an der einheitlichen Sache oder dem einheitlichen Bestand zu einem dem Rechnungswert der Vorbehaltsware entsprechenden Anteil auf den Verkäufer übergeht. Der Käufer verwahrt Sachen, an denen dem Verkäufer Miteigentum zusteht, unentgeltlich für den Verkäufer. Ware, an welcher dem Verkäufer ein zuvor bezeichnetes Eigentumsrecht zusteht, gilt als Vorbehaltsware im Sinne dieser Ziffer 8.
- (4) Der Verkäufer ermächtigt den Käufer widerruflich, die an den Verkäufer abgetretenen Forderungen für dessen Rechnung im eigenen Namen einzuziehen. Diese Einziehungsermächtigung kann nur widerrufen werden, wenn der Käufer seinen Zahlungsverpflichtungen nicht ordnungsgemäß nachkommt.
- (5) Übersteigt der realisierbare Wert der dem Verkäufer gestellten Sicherheiten die gesicherte Forderung um mehr als 20 %, so ist der Verkäufer auf Verlangen des Käufers zur Freigabe von Sicherheiten nach seiner Wahl verpflichtet.
- (6) Bei vertragswidrigem Verhalten des Käufers, insbesondere bei Zahlungsverzug, ist der Verkäufer berechtigt, vom Vertrag zurückzutreten und die Vorbehaltsware herauszuverlangen. In diesem Fall ist er berechtigt, 15 % des Auftragswertes für seine mit der Rücknahme verbundenen Kosten pauschal in Rechnung zu stellen, es sei denn, der Käufer weist nach, dass dem Verkäufer durch die Rücknahme der Waren keine oder geringere Kosten entstanden sind.
- (7) Eine Verpfändung oder eine Sicherungsübereignung von Vorbehaltsware ist dem Käufer nicht gestattet, solange er nicht seine gesamten Verbindlichkeiten dem Verkäufer gegenüber getilgt hat. Der Käufer ist verpflichtet, bei Zugriffen Dritter auf Vorbehaltsware, insbesondere bei Pfändung, auf das Vorbehaltsvermögen des Verkäufers hinzuweisen und dem Verkäufer von einer Pfändung, Insolvenzeröffnung oder sonstigen rechtserheblichen Ereignissen, welche die Rechte des Verkäufers an der Vorbehaltsware beeinträchtigen könnten, unverzüglich Anzeige zu erstatten. Bei Zahlungseinstellung ist Vorbehaltsware ohne besondere Aufforderung auszusondern und zur Verfügung des Verkäufers zu halten.

## 9. Teilleistungen

Der Verkäufer ist in zumutbarem Umfang zu Teilleistungen berechtigt; jede Teilleistung gilt als selbständiges Geschäft.

## 10. Erfüllungsort und Gerichtsstand

- (1) Erfüllungsort für die Lieferung ist die jeweilige Verladestation. Erfüllungsort für Zahlungen ist Amorbach.
- (2) Gerichtsstand für sämtliche sich aus dem Vertragsverhältnis ergebenden Streitigkeiten, Wechsel- und Scheckklagen eingeschlossen, ist Amorbach, soweit der Käufer Kaufmann, eine juristische Person des öffentlichen Rechts oder öffentlich-rechtliches Sondervermögen ist.
- (3) Für alle Rechtsbeziehungen zwischen dem Verkäufer und dem Käufer gilt das Recht der Bundesrepublik Deutschland. Das UN-Kaufrecht (CISG) sowie etwaige sonstige zwischenstaatliche Übereinkommen, auch nach ihrer Übernahme in das deutsche Recht, finden keine Anwendung.

## 11. Teilunwirksamkeit

Sollte eine der vorstehenden Bestimmungen oder ein Teil derselben unwirksam sein oder werden oder eine an sich notwendige Regelung nicht enthalten, so berührt dies die Wirksamkeit der übrigen Bestimmungen nicht. Für den Fall der Unwirksamkeit einzelner Bestimmungen verpflichten sich die Parteien zu einer einverständlichen Regelung, die dem wirtschaftlichen Erfolg der vorgesehenen Regelung soweit als möglich entspricht.

## Notizen





**Odenwald Faserplattenwerk GmbH**

Dr.-F.-A.-Freundt-Straße 3 | 63916 Amorbach  
tel +49 9373 201-0 | [info@owa.de](mailto:info@owa.de)  
[www.owa.de](http://www.owa.de)



Bildnachweise: ImageFlow/stock.adobe.com | ABC Vector/stock.adobe.com

Die in dieser Broschüre enthaltenen Informationen entsprechen dem zum Zeitpunkt der Veröffentlichung aktuellen Stand. Druckfehler und Irrtümer vorbehalten. Für den konkreten Beratungsfall wenden Sie sich bitte an unser Kompetenzteam OWAconsult. Unsere Berater stehen Ihnen gerne für Ihre Fragen unter folgenden Kontaktdaten zur Verfügung:  
tel: +49 9373 201-222 oder e-Mail: [info@owaconsult.de](mailto:info@owaconsult.de)